

# Milwaukee<sup>®</sup>

Nothing but **HEAVY DUTY.**<sup>™</sup>



**2022/23**  
CATALOGO ACCESSORI



**Milwaukee**

Nothing but **HEAVY DUTY.**



# Milwaukee®

# INDICE

## FORATURA E SCALPELLATURA

### Diamante - foratura

Corone diamantate 1 1/4" UNC / 1/2" G	84
Corone diamantate 1 1/4" UNC / M16	86-87
Punte diamantate 1/4" - Secco/Umido	82-83
Punte diamantate M14 - Secco	80-81
Seghe a tazza - Secco/Umido	82

### Punte Metallo

Frese a gradino	61-62
Frese in HSS	64-65
HSS-G	57-58
HSS-G Red Cobalto	52-53
HSS-G Thunderweb	54-57
HSS-G Ti Red Hex - SHOCKWAVE™ IMPACT DUTY	50-51
HSS-R	58-60

### Punte Calcestruzzo / Muratura

Attacco cilindrico - Calcestruzzo/Muratura	36-37
Estrazione polveri	14-17
SDS Plus- Prolunghe	13
SDS-Max - Altro	23-25
SDS-Max 4 Taglienti (MX4)	19-20
SDS-Max Corone/Tunnel	21-22
SDS-Plus - Altro	12-13
SDS-Plus 2 Taglienti (M2)	8-11
SDS-Plus 4 Taglienti (MX4)	4-7
SDS-Plus Corone	18

### Punte - Altro

Multimateriale	36
Vetro & Piastrelle	34-35
Punte legno	
Mecchie elicoidali	40
CV elicoidali in HSS - DIN 7490	46
Forstner	41
Mecchie a testa piatta	45
Mecchie elicoidali - SHOCKWAVE™ IMPACT DUTY	38-49
Mecchie elicoidali coniche SPEED FEED™	46
Punte elicoidali per legno	44
Selfeed	42-43
Selfeed SWITCHBLADE™ - SHOCKWAVE™ IMPACT DUTY	42

### Scalpelli

Esagono 21 mm / 28 mm / 30 mm	30-33
SDS-Max	19-25
SDS-Max Sledge	26-27
SDS-Plus	14-15
SDS-Plus Sledge	26-27

### Seghe a tazza

Bi-Metalliche Contractor	73
Bi-Metalliche HOLE DOZER™	68-71
Carburo HOLE DOZER™	72
Carburo multimateriali BIG HAWG™	77
HCS PVC	78
Regolabile	74
SHOCKWAVE™ IMPACT DUTY	79

## AVVITATURA

Porta bit - SHOCKWAVE™ IMPACT DUTY	100
Accessori di sistema avvvitatura	98
Bit avvvitatura	99-100
Bit avvvitatura - SHOCKWAVE™ IMPACT DUTY	91-95
Bussole a macchina & Adattatori - SHOCKWAVE™ IMPACT DUTY	101-107
Groppini, Chiodi & Graffette	108-109

## SEGARE, TAGLIARE & SMERIGLIARE

### TAGLIO & SMERIGLIATURA

#### Carte Abrasive

Nastri	161
Orbitali / Roto Orbitali / Delta	159-160

#### Diamante - Taglio

Dischi	144-150
Mole	151

#### Smerigliatura

Ghiera Fixtec	158
Dischi da taglio & sbavo	153-155
Dischi lamellari	156-157

#### SEGARE

Lame per sega a nastro	142-143
------------------------	---------

#### Lame sega circolare

Banco sega	140
Lamesege per circolari metallo	141
Seghe circolari	139
Troncatrici radiali	140

#### Lame seghetto alternativo

Applicazioni speciali	130-131
Legno & Plastiche	128-129
Metallo	131-132

#### Accessori utensile multifunzione

Attacco Starlock	133-137
------------------	---------

#### LAME SEGACCIO SAWZALL™

##### Demolizione Legno & Chiodi

Lame demolizione The AX™ Carburo: Legno con chiodi	118
Lame demolizione The AX™: Legno con chiodi	119
Lame flessibili THIN KERF: Metallo	119

##### Metallo

Lame demolizione The TORCH™/NITRUS Carburo: Metallo	112-113
Lame demolizione The TORCH™: Metallo	114-115
Lame flessibili THIN KERF: Metallo	116-117

##### Multimateriale

Applicazioni speciali	122-123
Lame demolizione The WRECKER™ Carburo:	
Metallo & Legno con chiodi	120
Lame demolizione The WRECKER™: Metallo & Legno con chiodi	121
Lame flessibili THIN KERF: Metallo	121
Legno & Plastica	122
Set	124
Lame segaccio HACKZALL™	125

## ACCESSORI DI SISTEMA

Adattatori per sistema FIXTEC e SDS-plus	164
Mandrini	165-166
Smerigliatrici	167
Cesoie	168
Roditrici	168
Lucidatrici	169
Pulitura	170
Pulitura M12BPS	170
Levigatrici orbitali	171
Seghe circolari	172
Intestatrici lamellari	172
Pialle	173
Elettrofresatrici	173
Prodotti da esterno	174
Tagliacavi	175





**x4**

**MAGGIORE DURATA NEL CEMENTO ARMATO\***

\*vs la punta 2 taglienti standard in calcestruzzo

In MILWAUKEE®, viviamo per migliorarci costantemente. Per semplificare i lavori più duri. Mettiamo anima e corpo nel miglioramento quotidiano dei nostri prodotti, e sappiamo che anche i più piccoli miglioramenti richiedono una profonda comprensione delle condizioni del luogo di lavoro.

Tutte le ricerche effettuate sul campo hanno portato alla creazione della nuova generazione di punte MX4™, una rivoluzione nel panorama delle punte per foratura. Un robusto corpo e un tagliente in carburo allungano la vita utile, mentre il nuovo design del tagliente garantisce massima precisione e una maggiore velocità sui materiali più gravosi.

MX4™ è il punto di riferimento nelle punte SDS-Plus e SDS-Max. Perché in MILWAUKEE®, ogni punta conta.



**NOVITÀ**



**TECNOLOGIA TARGET TIP**

MASSIME PRESTAZIONI SUL CEMENTO ARMATO



**TAGLIANTE IN CARBURO\***

PER MASSIME PRESTAZIONI

\*≤10MM



**TAGLIANTE PIÙ AFFILATO**

PRESTAZIONE MASSIMA SUL CEMENTO ARMATO

**116 FORI PER CARICA\***

\*profondità di 50 mm con punta MX4 da 6 mm, utilizzando batteria High Output 5.5 Ah

**INGEGNERIA TEDESCA DI PRECISIONE**

**DESIGN A 4 SCANALATURE VARIABILI**

PER UNA MAGGIORE VELOCITÀ



**CLASSIFICAZIONE PGM**

PER FORATURA DI PRECISIONE

**NOVITÀ TECNOLOGIA TARGET TIP**



## Punte SDS-Plus MX4 4 taglienti



Unico blocco a 4 taglienti al carburo (4x90°). Per fori perfettamente rotondi e un ancoraggio ottimale. Geometria a 4 scanalature, assicura la massima estrazione di polveri e detriti. Punta di centraggio per una facile centratura e la massima precisione del foro. Unico blocco in carburo saldato sul corpo della punta per diam. 5-8mm. Maggior quantità di Carburo porta ad avere una maggiore durata.

4 denti demolitori producono micro fratture nel cemento che aumentano la velocità. Polverizzano il materiale più efficientemente. 20% più veloce rispetto ai concorrenti. Smussatura laterale del tagliente per una maggiore resistenza in cemento armato. Queste punte sono 4 volte più durature vs le punte a 2 taglienti. Nuovo design della spalla che si assottiglia con l'avvicinarsi al tagliente per una migliore estrazione polveri, velocità e minimizzare l'attrito. Fino a 20% più fori per carica vs concorrenti.

Made in Germany.

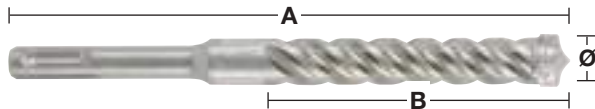
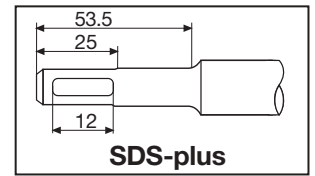

Ø (mm)	Lunghezza totale (mm) A	Lunghezza utile (mm) B	Preforo	Quantità confezione	Min. quantità ordinabile	Codice prodotto	Codice EAN	Prezzo Listino IVA escl. (€)	Prezzo Listino IVA incl. (€)
5	115	50		1	1	4932352007	4002395366644	5,40	6,59
5	165	100		1	1	4932352008	4002395368891	5,90	7,20
5	215	150		1	1	4932478465	4058546346560	8,00	9,76
5	265	200		1	1	4932478466	4058546346577	10,30	12,57
5	315	250		1	1	4932478467	4058546346584	14,80	18,06
5.5	115	50		1	1	4932352009	4002395368907	5,90	7,20
5.5	165	100		1	1	4932352010	4002395368914	6,30	7,69
5.5	215	150		1	1	4932478469	4058546346607	7,40	9,03
5.5	315	250		1	1	4932478470	4058546346614	14,80	18,06
6	115	50		1	1	4932352011	4002395368921	6,90	8,42
6	165	100		1	1	4932352012	4002395368938	7,10	8,66
6	215	150		1	1	4932352013	4002395366705	9,90	12,08
6	265	200		1	1	4932352014	4002395366712	12,20	14,88
6	315	250		1	1	4932352015	4002395366729	16,70	20,37
6.5	165	100		1	1	4932430146	4002395378074	8,30	10,13
6.5	215	150		1	1	4932352016	4002395366736	13,60	16,59
6.5	265	200		1	1	4932352017	4002395366743	17,00	20,74
6.5	315	250		1	1	4932352018	4002395366750	20,00	24,40
6.5	465	400		1	1	4932464596	4058546225414	24,50	29,89
7	115	50		1	1	4932352019	4002395366767	9,60	11,71
7	165	100		1	1	4932352020	4002395366774	9,90	12,08
8	115	50		1	1	4932352021	4002395366781	8,00	9,76
8	165	100		1	1	4932352022	4002395366798	8,80	10,74
8	215	150		1	1	4932352023	4002395366804	9,90	12,08
8	265	200		1	1	4932352024	4002395366811	12,20	14,88
8	315	250		1	1	4932352712	4002395373703	16,50	20,13
8	465	400	✓	1	1	4932352713	4002395373710	26,70	32,57
9	165	100		1	1	4932352944	4002395376025	9,60	11,71
10	115	50		1	1	4932352025	4002395366828	8,80	10,74
10	165	100		1	1	4932352026	4002395366835	9,60	11,71
10	215	150		1	1	4932352027	4002395366842	11,10	13,54
10	265	200		1	1	4932352028	4002395366859	12,80	15,62
10	315	250		1	1	4932352029	4002395366866	15,80	19,28
10	455	390	✓	1	1	4932352030	4002395366873	27,60	33,67
10	600	540	✓	1	1	4932352945	4002395376032	34,00	41,48
10	1000	940	✓	1	1	4932352946	4002395376049	88,70	108,21
12	160	100		1	1	4932352031	4002395366880	10,70	13,05
12	210	160		1	1	4932352032	4002395366897	13,20	16,10
12	260	210		1	1	4932352033	4002395366903	14,90	18,18
12	310	250		1	1	4932352034	4002395366910	20,20	24,64
12	450	400	✓	1	1	4932352035	4002395366927	30,30	36,97
12	600	540	✓	1	1	4932352947	4002395376056	42,40	51,73
12	1000	940	✓	1	1	4932352948	4002395376063	94,80	115,66
14	160	110		1	1	4932352036	4002395366934	14,90	18,18
14	210	150		1	1	4932352037	4002395366941	20,20	24,64
14	260	200		1	1	4932352949	4002395376070	23,70	28,91
14	310	250		1	1	4932352038	4002395366958	24,80	30,26

✓ Preforatura necessaria.

## Punte SDS-Plus MX4 4 taglienti

✓ Preforatura necessaria.

Ø (mm)	Lunghezza totale (mm) A	Lunghezza utile (mm) B	Preforo	Quantità confezione	Min. quantità ordinabile	Codice prodotto	Codice EAN	Prezzo Listino IVA escl. (€)	Prezzo Listino IVA incl. (€)
14	380	330		1	1	4932478473	4058546346645	27,80	33,92
14	450	400	✓	1	1	4932352039	4002395366965	31,50	38,43
14	600	540	✓	1	1	4932352950	4002395376087	46,80	57,10
14	1000	940	✓	1	1	4932352951	4002395376094	97,40	118,83
15	160	100		1	1	4932430725	4002395383863	23,40	28,55
15	260	200		1	1	4932352952	4002395376100	29,20	35,62
16	160	100		1	1	4932430726	4002395383870	23,80	29,04
16	210	150		1	1	4932352953	4002395376117	24,40	29,77
16	260	200	✓	1	1	4932352819	4002395374779	28,10	34,28
16	310	250		1	1	4932352954	4002395376124	32,80	40,02
16	450	400	✓	1	1	4932352820	4002395374786	34,00	41,48
16	600	540	✓	1	1	4932352955	4002395376131	50,30	61,37
16	1000	940	✓	1	1	4932352956	4002395376148	111,00	135,42
17	210	150		1	1	4932478474	4058546346652	31,80	38,80
18	200	150		1	1	4932478899	4058546361815	31,50	38,43
18	250	200		1	1	4932356502	4002395320950	32,10	39,16
18	450	400	✓	1	1	4932356503	4002395320967	40,10	48,92
18	1000	940	✓	1	1	4932479345	4058546371395	113,50	138,47
20	250	200		1	1	4932356504	4002395320974	38,80	47,34
20	450	400	✓	1	1	4932356505	4002395320981	44,60	54,41
20	1000	940	✓	1	1	4932479346	4058546371401	116,70	142,37
22	250	200		1	1	4932399332	4002395359608	39,60	48,31
22	450	400	✓	1	1	4932356506	4002395320998	52,80	64,42
22	1000	940	✓	1	1	4932479347	4058546371418	119,90	146,28
24	250	200		1	1	4932356507	4002395321001	54,50	66,49
24	450	400	✓	1	1	4932356508	4002395321018	61,00	74,42
24	1000	940	✓	1	1	4932479348	4058546371425	123,00	150,06
25	250	200		1	1	4932399333	4002395359615	59,90	73,08
25	450	400	✓	1	1	4932356509	4002395321025	66,80	81,50
25	1000	940	✓	1	1	4932479349	4058546371432	126,30	154,09
28	250	200		1	1	4932399334	4002395359622	68,50	83,57
28	450	400	✓	1	1	4932356510	4002395321032	83,90	102,36
30	250	200		1	1	4932399335	4002395359639	83,90	102,36
30	450	400	✓	1	1	4932356511	4002395321049	95,30	116,27
32	450	400	✓	1	1	4932399336	4002395359646	107,90	131,64

## Punte SDS-Plus MX4 4 taglienti - conf. 10 pz

Ø (mm)	Lunghezza totale (mm) A	Lunghezza utile (mm) B	Quantità confezione	Min. quantità ordinabile	Codice prodotto	Codice EAN	Prezzo Listino IVA escl. (€)	Prezzo Listino IVA incl. (€)
5	115	50	10	1	4932352040	4002395366972	67,90	82,84
5	165	100	10	1	4932471250	4058546288785	72,80	88,82
5.5	115	50	10	1	4932471251	4058546288792	65,90	80,40
5.5	165	100	10	1	4932352041	4002395366989	79,10	96,50
6	115	50	10	1	4932352042	4002395366996	65,90	80,40
6	165	100	10	1	4932352043	4002395367009	67,90	82,84
6	215	150	10	1	4932430234	4002395378951	94,20	114,92
6	265	200	10	1	4932471252	4058546288808	115,50	140,91
6.5	165	100	10	1	4932479556	4058546373504	74,70	91,13
6.5	215	150	10	1	4932430235	4002395378968	128,70	157,01
6.5	265	200	10	1	4932459588	4058546027605	162,10	197,76
7	165	100	10	1	4932352044	4002395367016	94,20	114,92
8	115	50	10	1	4932352045	4002395367023	76,10	92,84
8	165	100	10	1	4932352046	4002395367030	84,20	102,72
8	215	150	10	1	4932464872	4058546228170	94,20	114,92
8	265	200	10	1	4932471253	4058546288815	115,50	140,91
10	165	100	10	1	4932352047	4002395367047	91,10	111,14
10	215	150	10	1	4932352048	4002395367054	105,40	128,59
10	265	200	10	1	4932471254	4058546288822	120,60	147,13
10	315	250	10	1	4932471255	4058546288839	149,90	182,88
12	160	100	10	1	4932352049	4002395367061	101,30	123,59
12	210	150	10	1	4932352050	4002395367078	124,60	152,01
12	260	200	10	1	4932471256	4058546288846	140,90	171,90
14	210	150	10	1	4932471257	4058546288853	191,50	233,63
16	260	200	10	1	4932471258	4058546288860	266,30	324,89



## Punte SDS-Plus MX4 4 taglienti - conf. 50 pz.

Ø (mm)	Lunghezza totale (mm) A	Lunghezza utile (mm) B	Quantità confezione	Min. quantità ordinabile	Codice prodotto	Codice EAN	Prezzo Listino IVA escl. (€)	Prezzo Listino IVA incl. (€)
5.5	165	100	50	1	4932472234	4058546326302		
6	115	50	50	1	4932430437	4002395380985	311,90	380,52
6	165	100	50	1	4932430438	4002395380992	321,40	392,11
6	215	150	50	1	4932430462	4002395381234	446,10	544,24
6.5	165	100	50	1	4932479557	4058546373511	373,50	455,67
6.5	215	150	50	1	4932430463	4002395381241	609,30	743,35
6.5	265	200	50	1	4932459589	4058546027612	767,60	936,47
7	115	50	50	1	4932472154	4058546325503	412,70	503,49
7	165	100	50	1	4932472155	4058546325510	425,50	519,11
8	115	50	50	1	4932479368	4058546371623	358,00	436,76
8	165	100	50	1	4932430439	4002395381005	398,20	485,80
8	215	150	50	1	4932430440	4002395381012	446,10	544,24
8	315	250	50	1	4932472156	4058546325527	709,20	865,22
8	465	400	50	1	4932472157	4058546325534	1148,60	1401,29
10	115	50	50	1	4932479369	4058546371630	396,20	483,36
10	165	100	50	1	4932430441	4002395381029	431,80	526,80
10	215	150	50	1	4932430442	4002395381036	498,90	608,66
10	315	250	50	1	4932472158	4058546325541	677,20	826,18
10	455	390	50	1	4932472159	4058546325558	1189,80	1451,56
12	160	100	50	1	4932472160	4058546325565	457,70	558,39
12	210	150	50	1	4932430443	4002395381043	590,20	720,04
12	310	250	50	1	4932472161	4058546325572	864,90	1055,18
12	450	400	50	1	4932472162	4058546325589	1304,20	1591,12
14	210	150	50	1	4932478097	4058546340308	907,00	1106,54

## Set punte SDS-Plus MX4 4 taglienti

Descrizione	Formibile in	Quantità confezione	Min. quantità ordinabile	Codice prodotto	Codice EAN	Prezzo Listino IVA escl. (€)	Prezzo Listino IVA incl. (€)
<b>Set di 5 punte SDS-plus. Blister in plastica.</b>							
① Ø 5 / 6 x 110 mm e Ø 6 / 8 / 10 x 160 mm.	Contenitore di plastica	5	1	4932352833	4002395374915	43,70	53,31
<b>Set di 5 punte SDS-plus. Blister in plastica.</b>							
① Ø 5.5 x 110 mm e Ø 5.5 / 6 / 7 / 8 x 160 mm.	Contenitore di plastica	5	1	4932352835	4002395374939	43,70	53,31
<b>Set 1 di 7 punte SDS-Plus MX4</b>							
② Ø 5 / 6 x 115 mm, Ø 6 / 8 / 8 / 10 / 12 x 165 mm	Cassetta di plastica	7	1	4932478626	4058546348199	64,90	79,18
<b>Set 2 di 7 punte SDS-Plus MX4</b>							
② Ø 5.5 / 6 x 115 mm, Ø 5 / 5.5 / 6 / 8 / 10 x 165 mm	Cassetta di plastica	7	1	4932478627	4058546348205	59,60	72,71
<b>Espositore da banco Set 1 SDS-Plus MX4</b>							
③ 6 x Set 1 SDS-Plus MX4 7pz (4932478626)	Cassetta di plastica	1	1	4932478673	4058546348663	370,10	451,52
<b>Espositore da banco Set 2 SDS-Plus MX4</b>							
③ 6 x Set 2 SDS-Plus MX4 7pz (4932478627)	Cassetta di plastica	1	1	4932478674	4058546348670	339,90	414,68



Milwaukee®

Nothing but HEAVY DUTY.™



# PROFESSIONALI

MASSIMA DURATA NEL CEMENTO



**25%**  
**PIU' VELOCI**  
3 DENTI DEMOLITORI

\* Rispetto la precedente versione

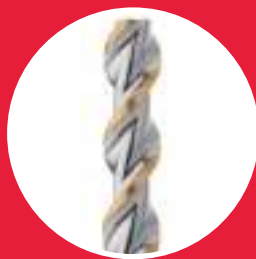

**2**  
**DESIGN A**  
**SCANALATURE**  
**VARIABILI**



**2**  
**TAGLIENTI**  
IDEALI NEL CEMENTO,  
SOPRATTUTTO CON  
TASSELLATORI A BATTERIA





## Punte SDS-Plus M2 2 taglienti

Made in Germany.

Massima velocità di foratura: la particolare forma della testa permette forature rapide ed un'ottima rimozione del materiale.

Massima durata: La durata della punta è assicurata dai taglienti al carburo con design ottimizzato e saldatura estremamente forte.

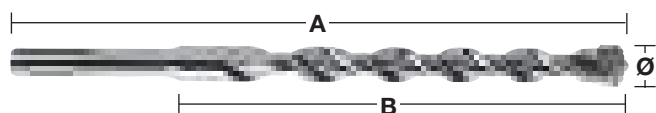
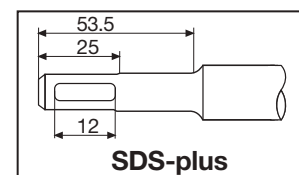

Ø (mm)	Lunghezza totale (mm) A	Lunghezza utile (mm) B	Preforo	Quantità confezione	Min. quantità ordinabile	Codice prodotto	Codice EAN	Prezzo Listino IVA escl. (€)	Prezzo Listino IVA incl. (€)
3	110	50		1	1	4932352892	4002395375509	3,40	4,15
3.5	110	50		1	1	4932373908	4002395353378	3,90	4,76
4	110	50		1	1	4932339498	4002395304561	4,50	5,49
4	160	100		1	1	4932399143	4002395357505	5,20	6,34
4.8	110	50		1	1	4932352130	4002395367832	5,70	6,95
5	110	50		1	1	4932307067	4002395308835	3,40	4,15
5	160	100		1	1	4932399315	4002395359431	4,50	5,49
5	210	150		1	1	4932399316	4002395359448	5,90	7,20
5.5	110	50		1	1	4932339499	4002395304578	3,60	4,39
5.5	160	100		1	1	4932340408	4002395311910	4,50	5,49
5.5	210	150		1	1	4932399317	4002395359455	6,10	7,44
5.5	260	200		1	1	4932399318	4002395359462	8,00	9,76
5.5	310	250		1	1	4932399319	4002395359479	13,20	16,10
5.5	410	350		1	1	4932399320	4002395359486	16,00	19,52
6	110	50		1	1	4932307068	4002395308842	2,80	3,42
6	160	100		1	1	4932307069	4002395308859	3,10	3,78
6	210	150		1	1	4932373136	4002395346394	5,20	6,34
6	260	200		1	1	4932353819	4002395320127	5,90	7,20
6	310	250		1	1	4932399321	4002395359493	12,80	15,62
6	460	400	✓	1	1	4932399322	4002395359509	16,50	20,13
6.5	110	50		1	1	4932344292	4002395312276	4,50	5,49
6.5	160	100		1	1	4932344293	4002395312269	4,70	5,73
6.5	210	150		1	1	4932399147	4002395357574	6,50	7,93
6.5	260	200		1	1	4932399148	4002395357581	8,30	10,13
6.5	310	260		1	1	4932399323	4002395359516	12,90	15,74
7	110	50		1	1	4932353820	4002395320134	5,60	6,83
7	160	100		1	1	4932340409	4002395311927	5,60	6,83
7	210	150		1	1	4932399222	4002395358366	6,90	8,42
7	250	200		1	1	4932399324	4002395359523	9,60	11,71
8	110	50		1	1	4932307070	4002395308866	3,90	4,76
8	160	100		1	1	4932307071	4002395308873	4,20	5,12
8	210	150		1	1	4932307072	4002395308880	5,20	6,34
8	260	200		1	1	4932353821	4002395320141	6,50	7,93
8	310	250		1	1	4932399325	4002395359530	9,60	11,71
8	400	350		1	1	4932399326	4002395359547	12,20	14,88
8	460	400	✓	1	1	4932367013	4002395336692	16,30	19,89
8	600	540	✓	1	1	4932399327	4002395359554	21,20	25,86
8	1000	940	✓	1	1	4932399328	4002395359561	44,80	54,66
9	160	100		1	1	4932353823	4002395320165	5,60	6,83
9	210	150		1	1	4932353822	4002395320158	6,90	8,42
10	110	50		1	1	4932340410	4002395311934	4,70	5,73
10	160	100		1	1	4932307073	4002395308897	5,00	6,10
10	210	150		1	1	4932307074	4002395308903	5,90	7,20
10	260	200		1	1	4932344295	4002395312252	8,00	9,76
10	310	250		1	1	4932353824	4002395320172	9,90	12,08
10	450	400	✓	1	1	4932344296	4002395312245	17,00	20,74
10	600	550	✓	1	1	4932367014	4002395336708	24,80	30,26
10	1000	950	✓	1	1	4932367015	4002395336715	53,70	65,51

✓ Preforatura necessaria.

**Punte SDS-Plus M2 2 taglienti**

Ø (mm)	Lunghezza totale (mm) A	Lunghezza utile (mm) B	Preforo	Quantità confezione	Min. quantità ordinabile	Codice prodotto	Codice EAN	Prezzo Listino IVA escl. (€)	Prezzo Listino IVA incl. (€)
11	160	100		1	1	4932367066	4002395336722	6,90	8,42
11	260	210		1	1	4932399329	4002395359578	8,60	10,49
12	160	110		1	1	4932307075	4002395308910	5,60	6,83
12	210	160		1	1	4932307076	4002395308927	7,70	9,39
12	260	210		1	1	4932344297	4002395312238	9,60	11,71
12	310	260		1	1	4932353825	4002395320189	12,90	15,74
12	450	400	✓	1	1	4932307077	4002395308934	17,60	21,47
12	600	550	✓	1	1	4932367068	4002395336746	27,30	33,31
12	1000	950	✓	1	1	4932367017	4002395336760	58,70	71,61
13	160	110		1	1	4932307946	4002395309054	8,80	10,74
13	260	210		1	1	4932344298	4002395312221	14,10	17,20
14	160	110		1	1	4932307078	4002395308941	8,30	10,13
14	210	160		1	1	4932353826	4002395320196	9,60	11,71
14	260	210		1	1	4932307079	4002395308958	11,10	13,54
14	310	260		1	1	4932399330	4002395359585	13,60	16,59
14	450	400	✓	1	1	4932307088	4002395309047	19,00	23,18
14	600	550	✓	1	1	4932367018	4002395336777	31,50	38,43
14	1000	950	✓	1	1	4932367019	4002395336784	65,30	79,67
15	160	110		1	1	4932373910	4002395353392	12,80	15,62
15	260	210		1	1	4932344300	4002395312207	14,10	17,20
16	160	110		1	1	4932307080	4002395308965	12,80	15,62
16	210	160		1	1	4932307081	4002395308972	12,20	14,88
16	260	210		1	1	4932399331	4002395359592	16,70	20,37
16	310	260		1	1	4932344301	4002395312191	17,00	20,74
16	450	400	✓	1	1	4932307082	4002395308989	26,70	32,57
16	600	550	✓	1	1	4932367069	4002395336791	34,20	41,72
16	1000	950	✓	1	1	4932367021	4002395336814	71,70	87,47
18	200	150		1	1	4932344303	4002395312177	24,80	30,26
18	250	200		1	1	4932307083	4002395308996	27,30	33,31
18	300	250		1	1	4932344304	4002395312160	28,60	34,89
18	450	400	✓	1	1	4932340411	4002395311941	30,90	37,70
18	600	550	✓	1	1	4932367022	4002395336821	47,10	57,46
18	1000	950	✓	1	1	4932367024	4002395336845	86,10	105,04
20	200	150		1	1	4932344305	4002395312153	31,50	38,43
20	250	200		1	1	4932307084	4002395309009	35,50	43,31
20	300	250		1	1	4932399027	4002395356126	34,70	42,33
20	450	400	✓	1	1	4932307085	4002395309016	35,50	43,31
20	600	550	✓	1	1	4932367025	4002395336876	52,60	64,17
20	1000	950	✓	1	1	4932367026	4002395336883	86,40	105,41
22	250	200		1	1	4932373911	4002395353408	36,40	44,41
22	450	400	✓	1	1	4932344307	4002395312139	42,90	52,34
22	600	550	✓	1	1	4932367027	4002395336890	60,30	73,57
22	1000	950	✓	1	1	4932367029	4002395336913	99,70	121,63
24	250	200		1	1	4932373922	4002395353521	41,00	50,02
24	450	400	✓	1	1	4932307087	4002395309030	45,50	55,51
25	250	200		1	1	4932344308	4002395312122	46,00	56,12
25	450	400	✓	1	1	4932344309	4002395312115	49,00	59,78
25	1000	950	✓	1	1	4932367030	4002395336975	113,40	138,35
26	250	200		1	1	4932344310	4002395323814	47,30	57,71
26	450	400	✓	1	1	4932344311	4002395312092	53,30	65,03

✓ Preforatura necessaria.

**Espositore da banco - Punte SDS-Plus M2 2 taglienti**

Descrizione	Quantità confezione	Min. quantità ordinabile	Codice prodotto	Codice EAN	Prezzo Listino IVA escl. (€)	Prezzo Listino IVA incl. (€)
① Espositore da banco. 10 x Set 7pz cassetta SDS-Plus 4932352339.	7	1	4932352341	4002395370009	442,40	539,73
② Espositore da banco. 10 x Set 10pz cassetta SDS-plus 4932352340.	10	1	4932352342	4002395370016	573,10	699,18





**Punte SDS-Plus M2 2 taglienti - conf. 10 pz**

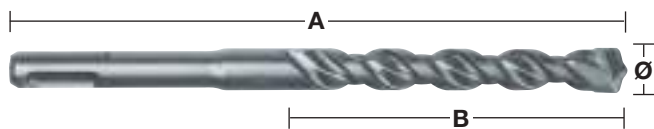

Ø (mm)	Lunghezza totale (mm) A	Lunghezza utile (mm) B	Quantità confezione	Min. quantità ordinabile	Codice prodotto	Codice EAN	Prezzo Listino IVA escl. (€)	Prezzo Listino IVA incl. (€)
5	110	50	10	1	4932371702	4002395344017	32,40	39,53
5	160	100	10	1	4932352520	4002395371785	42,50	51,85
5.5	110	50	10	1	4932352521	4002395371792	34,50	42,09
5.5	160	100	10	1	4932371703	4002395344024	42,50	51,85
6	110	50	10	1	4932371704	4002395344031	26,30	32,09
6	160	100	10	1	4932371705	4002395344048	29,40	35,87
6	210	150	10	1	4932399337	4002395359653	49,70	60,63
6.5	160	100	10	1	4932399338	4002395359660	44,60	54,41
6.5	210	150	10	1	4932399339	4002395359677	62,80	76,62
6.5	260	200	10	1	4932399340	4002395359684	79,10	96,50
7	160	100	10	1	4932373225	4002395348619	53,80	65,64
8	160	100	10	1	4932371706	4002395344055	39,60	48,31
8	210	150	10	1	4932399341	4002395359691	49,70	60,63
10	110	50	10	1	4932352522	4002395371808	44,60	54,41
10	160	100	10	1	4932371708	4002395344079	47,60	58,07
10	210	150	10	1	4932371709	4002395344086	56,70	69,17
10	260	200	10	1	4932399342	4002395359707	76,10	92,84
12	160	100	10	1	4932399343	4002395359714	53,80	65,64
12	210	160	10	1	4932371710	4002395344093	72,80	88,82
12	260	210	10	1	4932399344	4002395359721	91,10	111,14
14	260	210	10	1	4932371711	4002395344109	105,40	128,59

**Punte SDS-Plus M2 2 taglienti - conf. 50 pz**



Ø (mm)	Lunghezza totale (mm) A	Lunghezza utile (mm) B	Quantità confezione	Min. quantità ordinabile	Codice prodotto	Codice EAN	Prezzo Listino IVA escl. (€)	Prezzo Listino IVA incl. (€)
5	110	50	50	1	4932399176	4002395357833	153,50	187,27
5.5	160	100	50	1	4932399177	4002395357840	201,50	245,83
6	110	50	50	1	4932399178	4002395357857	124,70	152,13
6	160	100	50	1	4932399179	4002395357864	139,10	169,70
7	160	110	50	1	4932399181	4002395357888	254,30	310,25
8	160	100	50	1	4932399182	4002395357895	187,20	228,38
8	210	150	50	1	4932399183	4002395357901	235,10	286,82
10	160	110	50	1	4932399345	4002395359738	225,50	275,11
10	210	150	50	1	4932399184	4002395357918	268,70	327,81
10	260	200	50	1	4932399185	4002395357925	359,90	439,08
12	210	160	50	1	4932399186	4002395357932	345,40	421,39

**Cassette punte SDS-Plus M2 2 taglienti**



Descrizione	Quantità confezione	Min. quantità ordinabile	Codice prodotto	Codice EAN	Prezzo Listino IVA escl. (€)	Prezzo Listino IVA incl. (€)
① Set di 5 punte SDS-plus. Cassetta in plastica. Ø 5 / 6 x 110 mm e Ø 6 / 8 / 10 x 160 mm.	5	1	4932352338	4002395369973	28,80	35,14
① Set di 5 punte SDS-plus. Cassetta in plastica. Ø 5,5 x 110 mm e Ø 5,5 / 6 / 7 / 8 x 160 mm.	5	1	4932352834	4002395374922	28,80	35,14
① Set di 5 punte SDS-plus. Cassetta in plastica. Ø 10 / 12 / 14 / 16 / 20 x 450 mm.	5	1	4932352801	4002395374595	104,20	127,12
② Set di 7 punte SDS-plus. Cassetta in metallo. Ø 5 / 6 / 8 x 110 mm e Ø 6 / 8 / 10 / 12 x 160 mm.	7	1	4932352339	4002395369980	51,40	62,71
③ Set di 10 punte SDS-plus. Cassetta in metallo. Ø 5 / 6 / 6 x 110 mm e Ø 6 / 6 / 8 / 8 / 10 / 12 / 14 x 160 mm.	10	1	4932352340	4002395369997	67,30	82,11
④ Set punte + scalpelli SDS-plus 5 pz. Ø 6 / 8 / 10 x 110 mm, 1 x punta, 1 x piatto.	5	1	4932430002	4002395376636	40,40	49,29





Nothing but **HEAVY DUTY.**<sup>™</sup>

# INVESTIMENTO NEL CARBURO



**RICERCA E SVILUPPO**  
*NUOVE TECNOLOGIE*

**PROTOTIPI**  
*PROTOTIPAZIONE RAPIDA*



**VERIFICA**  
*TEST COMPLETI PER LA MASSIMA QUALITA'*

**PRODUZIONE**  
*IL MEGLIO DELLA PRODUZIONE*



**SDS-PLUS**

**SDS-MAX**

**SCALPELLI**



MADE IN GERMANY

## Punte universali TCT SDS-Plus

Queste punte possono essere utilizzate per forare metallo, legno e pietra solo con rotazione. Non sono adatti per l'uso con la percussione. Ideale per i professionisti che hanno bisogno di forare una diversa tipologia di materiali in una sola volta. Made in Germany.

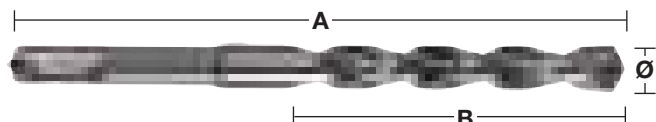

Ø (mm)	Lunghezza totale (mm) A	Lunghezza utile (mm) B	Quantità confezione	Min. quantità ordinabile	Codice prodotto	Codice EAN	Prezzo Listino IVA escl. (€)	Prezzo Listino IVA incl. (€)
6	160	100	1	1	4932373918	4002395353484	6,20	6,20
8	210	150	1	1	4932373919	4002395353491	8,50	8,50
10	260	200	1	1	4932373920	4002395353507	11,70	11,70
12	260	200	1	1	4932373921	4002395353514	14,50	14,50

## Prolunga SDS-Plus

Universale, per prolungare le punte SDS-Plus. Connessione facile e veloce. Si adatta a tutti i tassellatori e punte SDS-Plus in commercio. Ottimale per il superamento di ostacoli quali tubi installati in precedenza o perforazioni aeree. Permette forature profonde, anche in applicazioni su cemento armato.



Lunghezza (mm)	Quantità confezione	Min. quantità ordinabile	Codice prodotto	Codice EAN	Prezzo Listino IVA escl. (€)	Prezzo Listino IVA incl. (€)
300	1	1	4932471153	4058546287818	157,20	191,78
450	1	1	4932471154	4058546287825	173,20	211,30



# GESTIONE DELLE POLVERI

**Massima precisione del foro.**  
Conformità PGM

Foratura più rapida ed efficiente grazie  
alla rimozione della **polvere del 99%**

Foratura efficiente senza  
polvere per un ambiente  
di lavoro salubre e pulito

Raffreddamento rapido del tagliente  
**per una vita utili più lunga**



## Punte SDS-Plus con aspirazione - 4 taglienti - Design modulare

Foratura efficiente senza polvere per un ambiente di lavoro più sicuro e pulito.  
Cattura fino al 99% della polvere.  
Raffreddamento attivo del tagliente per una maggiore durata.  
Il design a 4 taglienti permette di lavorare anche su cemento armato senza problemi.  
Marchio PGM per la massima precisione del foro.  
Connettore universale per tutti i più comuni aspiratori con attacco da 32 - 38 mm.

	Ø (mm)	Lunghezza totale (mm) A	Lunghezza utile (mm) B	Quantità confezione	Min. quantità ordinabile	Codice prodotto	Codice EAN	Prezzo Listino IVA escl. (€)	Prezzo Listino IVA incl. (€)
①	5	136	100	1	1	4932471155	4058546287832	19,10	23,30
②	6	136	100	1	1	4932471156	4058546287849	19,40	23,67
③	8	136	100	1	1	4932471157	4058546287856	19,60	23,91
④	10	136	100	1	1	4932471158	4058546287863	19,90	24,28
⑤	12	136	100	1	1	4932471159	4058546287870	20,10	24,52
⑥	Albero per punte con adattatore per aspiratore			1	1	4932471160	4058546287887	40,80	49,78
<b>Set punte SDS-Plus con aspirazione 7pz mm</b>									
⑦	2 x Ø 6 / 8 x 146 mm / 1 x Ø 10 x 146 mm / 1 x albero con adattatore per aspiratore			7	1	4932471162	4058546287900	176,00	214,72

DISPONIBILI DA APRILE



## Punte SDS-Plus con aspirazione

Punta per estrazione polveri efficiente e veloce.  
 Foratura efficiente senza polveri per un ambiente di lavoro pulito e sicuro.  
 Testa della punta si raffredda velocemente per una maggiore durata.  
 Design della testa a 4 taglienti previene che la punta si inceppi in presenza di tondino.  
 Massima precisione del foro e tenuta del tassello, conformità alle direttive PGM.  
 Attacco universale adatto per la maggior parte degli aspiratori con tubo 32 – 38 mm.

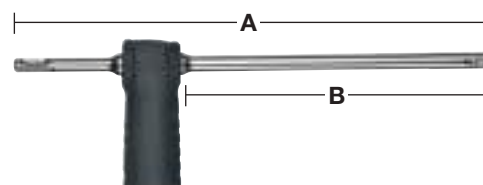

Ø (mm)	Lunghezza totale (mm) A	Lunghezza utile (mm) B	Quantità confezione	Min. quantità ordinabile	Codice prodotto	Codice EAN	Prezzo Listino IVA escl. (€)	Prezzo Listino IVA incl. (€)
12	325	200	1	1	4932459283	4058546002497	98,60	120,29
14	360	240	1	1	4932459284	4058546002503	103,90	126,76
16	360	240	1	1	4932459285	4058546002510	106,60	130,05
18	360	240	1	1	4932459286	4058546002527	130,60	159,33
Adattatore per aspiratore.			1	1	4931416173	4002395805501	17,00	20,74

## Punte SDS-Max con aspirazione

Punta per estrazione polveri efficiente e veloce.  
 Foratura efficiente senza polveri per un ambiente di lavoro pulito e sicuro.  
 Testa della punta si raffredda velocemente per una maggiore durata.  
 Design della testa a 4 taglienti previene che la punta si inceppi in presenza di tondino.  
 Massima precisione del foro e tenuta del tassello, conformità alle direttive PGM.  
 Attacco universale adatto per la maggior parte degli aspiratori con tubo 32 – 38 mm.

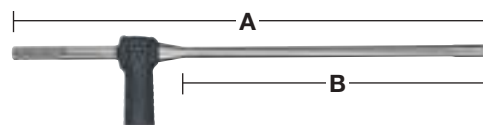

Ø (mm)	Lunghezza totale (mm) A	Lunghezza utile (mm) B	Quantità confezione	Min. quantità ordinabile	Codice prodotto	Codice EAN	Prezzo Listino IVA escl. (€)	Prezzo Listino IVA incl. (€)
16	600	400	1	1	4932459287	4058546002534	230,00	280,60
18	600	400	1	1	4932459288	4058546002541	240,70	293,65
20	600	400	1	1	4932459289	4058546002558	246,20	300,36
22	600	400	1	1	4932459290	4058546002565	249,00	303,78
24	600	400	1	1	4932459291	4058546002572	257,00	313,54
25	600	400	1	1	4932459292	4058546002589	259,70	316,83
28	600	400	1	1	4932459293	4058546002596	292,20	356,48
28	900	900	1	1	4932459294	4058546002602	405,80	495,08
30	600	400	1	1	4932459295	4058546002619	297,50	362,95
30	900	700	1	1	4932459296	4058546002626	419,30	511,55
32	600	400	1	1	4932459297	4058546002633	313,90	382,96
32	900	700	1	1	4932459298	4058546002640	440,90	537,90
35	600	400	1	1	4932459299	4058546002657	324,60	396,01
35	900	700	1	1	4932459300	4058546002664	454,40	554,37
Adattatore per aspiratore.			1	1	4931416173	4002395805501	17,00	20,74

## Sistema aspirazione scalpellatura PCHDE

Sistema di aspirazione per scalpellatura universale per i martelli SDS-Max.

Raccoglie fino al 90% delle polveri dovute alla scalpellatura.

Maggiore risparmio di tempo - meno lavoro dopo l'applicazione.

Adattabile ad ogni aspiratore MILWAUKEE<sup>®</sup> grazie al click system.

Può essere usato solo con gli appositi scalpelli.

Le seguenti parti di ricambio sono disponibili per un veloce ripristino dell'efficienza dell'utensile: molla (4931328988), O ring in plastica (5 pz) (4931455278), scocca principale in plastica (4931449576) e parte frontale (4931455277).



Descrizione	Quantità confezione	Min. quantità ordinabile	Codice prodotto	Codice EAN	Prezzo Listino IVA escl. (€)	Prezzo Listino IVA incl. (€)
PCHDE. Include 1 scalpello a punta SDS-Max	1	1	4932455280	4002395247943	143,80	175,44
PCHDE. Include 1 scalpello piatto SDS-Max	1	1	4932455275	4002395247936	133,20	162,50
Scalpello a punta SDS-Max da 400 mm	1	1	4932455144	4002395247981	32,60	39,77
Scalpello piatto SDS-Max da 400 mm	1	1	4932455145	4002395247974	32,60	39,77

## Protezione polveri

Evita che la polvere e la sporcizia entri all'interno della macchina.

Descrizione	Quantità confezione	Min. quantità ordinabile	Codice prodotto	Codice EAN	Prezzo Listino IVA escl. (€)	Prezzo Listino IVA incl. (€)
Cuffia parapolvere.	1	1	9170086960	4002395565504	4,30	5,25



## Estrazione polveri

Descrizione	Quantità confezione	Min. quantità ordinabile	Codice prodotto	Codice EAN	Prezzo Listino IVA escl. (€)	Prezzo Listino IVA incl. (€)
① Per raccogliere la polvere quando si fora verso l'alto. Adatto per Ø 5-8 mm.	1	1	4932430912	4002395385744	8,70	10,61
② Xtractor può essere utilizzato con tutti gli aspiratori ed i sistemi di aspirazione industriali con tubi di diametro 26 - 41 mm. Massimo diametro foro 28 mm.	1	1	4932430446	4002395381074	37,10	45,26
③ Dispositivo raccogli polvere PHDE 72 - Per martelli e tassellatori da 6 mm a 72 mm. Attacco estrazione compatibile con l'adattatore fornito nell'aspiratore MILWAUKEE <sup>®</sup> Classe M AS300 EMAC. Compatibile anche con l'adattatore DEK 26. Ugello di uscita: Ø 37 mm esternamente / Ø 32 mm internamente. Guarnizioni di ricambio (2pz): 4931448564. Spazzole di ricambio: 4931448565.	1	1	4932430480	4002395381418	67,70	82,59
④ Sistema di aspirazione per corone Ø 25 - 152 mm. Dotato di spazzole per migliorare l'effetto sottovuoto.	1	1	4932471990	4058546298890	119,30	145,55

①



②



③



④



⑤



### Aspiratore universale - DE16

⑤ Dispositivo raccogli polvere, fornito con 3 differenti collari, 1 impugnatura laterale e 2 spazzole raccogli polvere. Compatibile con la maggior parte di trapani e tassellatori a filo e a batteria presenti sul mercato (con diametro per agganciare l'aspiratore da 43 a 59 mm).	1	1	4932430835	4002395384976	144,40	176,17
---	---	---	------------	---------------	--------	--------



## Sistema di aspirazione universale Dust Trap

Universale - si adatta a tutti i tassellatori SDS-Plus di diversa forma e marche.  
 Si adatta a tutte le punte SDS-Plus fino alla lunghezza di 215mm.  
 Si adatta a tutti gli aspiratori.  
 Copertura trasparente per maggior accuratezza e visibilità.  
 Raccoglie fino al 99% della polvere.  
 Utilizzabile con o senza aspiratore.

Descrizione	Quantità confezione	Min. quantità ordinabile	Codice prodotto	Codice EAN	Prezzo Listino IVA escl. (€)	Prezzo Listino IVA incl. (€)
Sistema di aspirazione universale Dust Trap	1	1	4932464916	4058546228613	32,60	39,77
Plastica di ricambio per Dust Trap	1	1	4932464917	4058546228620	10,90	13,30



## Sistema di aspirazione universale per scalpelli

Universale - Si adatta a tutti i martelli SDS-Max di diversi design e stile.  
 Utilizzabile con tutti gli scalpelli a punta e piattino a 400mm larghezza 25mm.  
 Design slim per lavorare negli spazi ristretti.  
 Si connette facilmente agli aspiratori MILWAUKEE®

Descrizione	Quantità confezione	Min. quantità ordinabile	Codice prodotto	Codice EAN	Prezzo Listino IVA escl. (€)	Prezzo Listino IVA incl. (€)
Sistema di aspirazione universale per scalpelli	1	1	4932471991	4058546298906	68,00	82,96



## Sistema di aspirazione per scalpelli

Universale - Adatto alla maggior parte dei martelli demolitori da 28 e 30 mm. Abbinamento perfetto al demolitore MX FUEL™ da 28 mm.  
 Universale per scalpelli a punta e piatti.  
 Design sottile per raggiungere aree ristrette.  
 Adattatore per aspirapolveri MILWAUKEE®.

Descrizione	Quantità confezione	Min. quantità ordinabile	Codice prodotto	Codice EAN	Prezzo Listino IVA escl. (€)	Prezzo Listino IVA incl. (€)
Sistema di aspirazione per scalpelli	1	1	4932471992	4058546298913	198,90	242,66



## Punte corona TCT SDS-Plus

Per martelli perforatori fino a 4 kg.

Tutte le frese a tazza hanno l'attacco M 16 e sono utilizzabili sia con attacco FIXTEC SDS-plus, sia con attacco FIXTEC Hex 11 mm.

Sono necessari alberino e punta pilota.

Made in Germany.

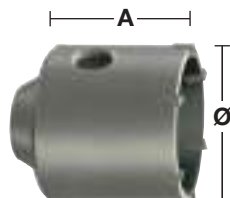
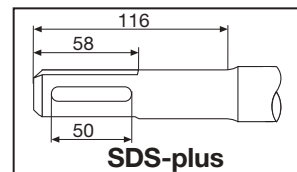

Ø (mm)	Lunghezza totale (mm) A	Quantità confezione	Min. quantità ordinabile	Codice prodotto	Codice EAN	Prezzo Listino IVA escl. (€)	Prezzo Listino IVA incl. (€)
35	58	1	1	4932344478	4002395312559	60,80	74,18
50	58	1	1	4932344479	4002395312566	67,30	82,11
65	50	1	1	4932344480	4002395312573	79,70	97,23
68	50	1	1	4932399099	4002395357031	84,00	102,48
82	50	1	1	4932344481	4002395312580	101,30	123,59
90	50	1	1	4932344482	4002395312597	139,70	170,43

## Set punte corona TCT SDS-Plus

Il set comprende: fresa a tazza TCT, svasatore, codolo SDS-plus lunghezza 180 mm, punta auto centrante TCT Ø 8 x 120 mm.

Lo svasatore può essere rimosso per impieghi su legno e mattone.

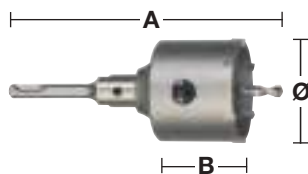

Ø (mm)	Lunghezza totale (mm) A	Lunghezza utile (mm) B	Quantità confezione	Min. quantità ordinabile	Codice prodotto	Codice EAN	Prezzo Listino IVA escl. (€)	Prezzo Listino IVA incl. (€)
65	182	50	4	1	4932399295	4002395359097	113,70	138,71
68	182	50	4	1	4932399296	4002395359103	115,00	140,30
82	182	50	4	1	4932399297	4002395359110	122,70	149,69

## Alberi punte corona TCT SDS-Plus

Entrambi i supporti SDS-plus e Hex 11 sono forniti con la chiave a brugola, mentre la punta pilota fornita separatamente.



Descrizione	Ricezione	Ø (mm)	Lunghezza totale (mm) A	Quantità confezione	Min. quantità ordinabile	Codice prodotto	Codice EAN	Prezzo Listino IVA escl. (€)	Prezzo Listino IVA incl. (€)
① Alberino SDS-plus.	SDS-Plus		105	2	1	4932399966	4002395366255	37,80	46,12
① Alberino SDS-plus.	SDS-Plus		370	2	1	4932399967	4002395366262	48,10	58,68
② Alberino Hex 11.	11 mm Hex		90	2	1	4932399968	4002395366279	30,20	36,84
③ Punta pilota in TCT per uso su muratura, calcestruzzo, mattoni, ecc.		8	120	1	1	4932399125	4002395357291	8,40	10,25



# FORARE MAX.

## PUNTE **SDS-MAX** MX4™

MILWAUKEE® è leader nello sviluppo degli accessori e di tutta la tecnologia a servizio degli utilizzatori professionali.

Il nostro sforzo nell'innovazione ha portato alla progettazione della nuova generazione di punte MX4™ SDS-MAX, le nostre punte più performanti e durevoli, perfette per le applicazioni più gravose.

Dopo ore ed ore di ricerca sul campo, MILWAUKEE® ha creato le punte MX4 SDS-MAX come soluzione per le massime prestazioni e la massima vita utile nelle applicazioni su cemento armato.

Le punte SDS-MAX sono più larghe delle classiche punte SDS-PLUS e presentano l'esclusiva tecnologia TARGET TIP, che garantisce massima precisione e massime prestazioni nel cemento armato, così come in tutte le applicazioni più gravose.

**NOVITÀ**



## TECNOLOGIA TARGET TIP



**TAGLIANTE PIÙ AFFILATO**  
PRESTAZIONI MASSIME NEL CEMENTO ARMATO

# X2

**MAGGIORE DURATA NEL  
CEMENTO ARMATO\***

\* vs precedente generazione di punta

## DESIGN A 4 SCANALATURE VARIABILI\*

PER UNA MAGGIORE VELOCITÀ



**NOVITÀ**



**TECNOLOGIA  
TARGET TIP**

## INGEGNERIA TEDESCCA DI PRECISIONE



PER FORATURA DI PRECISIONE

\* Design variabile a 4 scanalature per diametri fino a 16 mm, tutti i diametri maggiori hanno 2 scanalature variabili



## Punte SDS-Max 4 taglienti

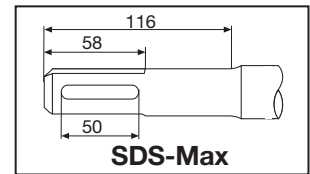
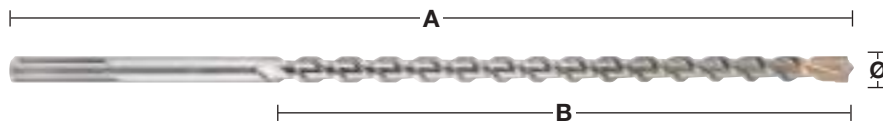

Ø (mm)	Lunghezza totale (mm) A	Lunghezza utile (mm) B	Preforo	Quantità confezione	Min. quantità ordinabile	Codice prodotto	Codice EAN	Prezzo Listino IVA escl. (€)	Prezzo Listino IVA incl. (€)
12	340	200		1	1	4932352750	4002395374083	49,80	60,76
12	540	400	✓	1	1	4932352751	4002395374090	58,30	71,13
12	690	550		1	1	4932430727	4002395383887	75,40	91,99
14	340	200		1	1	4932352752	4002395374106	54,20	66,12
14	540	400	✓	1	1	4932352753	4002395374113	63,80	77,84
15	340	200		1	1	4932352754	4002395374120	50,20	61,24
15	540	400	✓	1	1	4932352755	4002395374137	66,20	80,76
16	340	200		1	1	4932352756	4002395374144	56,00	68,32
16	540	400	✓	1	1	4932352757	4002395374151	68,00	82,96
16	940	800	✓	1	1	4932352758	4002395374168	101,40	123,71
16	1320	1180	✓	1	1	4932352759	4002395374175	264,60	322,81
18	340	200		1	1	4932352760	4002395374182	57,80	70,52
18	540	400	✓	1	1	4932352761	4002395374199	72,40	88,33
18	940	800	✓	1	1	4932352762	4002395374205	104,00	126,88
18	1320	1180	✓	1	1	4932352763	4002395374212	202,20	246,68
20	320	200		1	1	4932352764	4002395374229	60,20	73,44
20	520	400	✓	1	1	4932352765	4002395374236	72,40	88,33
20	920	800	✓	1	1	4932352766	4002395374243	101,40	123,71
20	1320	1200	✓	1	1	4932352767	4002395374250	208,50	254,37
22	320	200		1	1	4932352768	4002395374267	66,20	80,76
22	520	400	✓	1	1	4932352769	4002395374274	80,40	98,09
22	920	800	✓	1	1	4932352770	4002395374281	118,50	144,57
22	1320	1200	✓	1	1	4932352771	4002395374298	271,70	331,47
24	320	200		1	1	4932352772	4002395374304	70,50	86,01
24	520	400	✓	1	1	4932352773	4002395374311	87,40	106,63
25	320	200		1	1	4932352774	4002395374328	69,40	84,67
25	520	400	✓	1	1	4932352775	4002395374335	88,40	107,85
25	920	800	✓	1	1	4932352776	4002395374342	137,60	167,87
25	1320	1200	✓	1	1	4932352777	4002395374359	286,80	349,90
26	520	400		1	1	4932430728	4002395383894	97,00	118,34
28	370	250		1	1	4932352778	4002395374366	80,70	98,45
28	570	450	✓	1	1	4932352779	4002395374373	100,60	122,73
28	670	550	✓	1	1	4932352780	4002395374380	134,60	164,21
28	920	800	✓	1	1	4932352781	4002395374397	160,00	195,20
28	1320	1200	✓	1	1	4932352782	4002395374403	301,80	368,20
30	370	250		1	1	4932352783	4002395374410	91,70	111,87
30	570	450		1	1	4932352784	4002395374427	110,30	134,57
30	920	800		1	1	4932430729	4002395383900	161,50	197,03
32	370	250		1	1	4932352785	4002395374434	90,10	109,92
32	570	450		1	1	4932352786	4002395374441	117,40	143,23
32	920	800	✓	1	1	4932352787	4002395374458	181,30	221,19
32	1320	1200	✓	1	1	4932352788	4002395374465	314,20	383,32
35	370	250		1	1	4932352789	4002395374472	103,50	126,27
35	570	450		1	1	4932352790	4002395374489	129,60	158,11
35	920	800	✓	1	1	4932352791	4002395374496	226,10	275,84
38	370	250		1	1	4932352792	4002395374502	128,70	157,01
38	570	450		1	1	4932352793	4002395374519	155,60	189,83
40	370	250		1	1	4932352794	4002395374526	151,90	185,32
40	570	450	✓	1	1	4932352795	4002395374533	183,60	223,99
40	920	800	✓	1	1	4932352796	4002395374540	262,40	320,13
40	1320	1200	✓	1	1	4932352797	4002395374557	402,00	490,44
45	570	450		1	1	4932352798	4002395374564	277,60	338,67
45	920	800		1	1	4932430730	4002395383917	312,30	381,01
50	570	450		1	1	4932430731	4002395383924	333,80	407,24
52	570	450		1	1	4932352799	4002395374571	353,30	431,03
<b>Set Foratura SDS-Max (5 pezzi).</b> Ø 16/18x540 mm e diametro 20/22/25x520 mm.				5	1	4932352800	4002395374588	347,00	423,34

✓ Preforatura necessaria.

Lunghezze aggiuntive disponibili su richiesta

## Punte perforatrici tunnel in TCT monoblocco - Sistema SDS-Max

Un unico pezzo in robusto acciaio per la massima resistenza.  
 Massima durata e vita utile.  
 Utilizzabile con martelli demoperforatori.  
 Made in Germany.  
 Non utilizzabile per cemento armato.

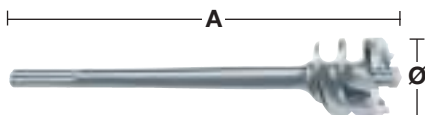
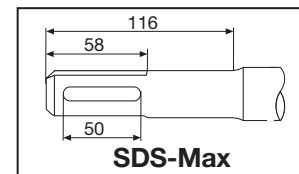

Ø (mm)	Lunghezza totale (mm) A	Quantità confezione	Min. quantità ordinabile	Codice prodotto	Codice EAN	Prezzo Listino IVA escl. (€)	Prezzo Listino IVA incl. (€)
45	550	1	1	4932373892	4002395353217	280,90	342,70
45	990	1	1	4932399366	4002395359837	350,70	427,85
55	550	1	1	4932373893	4002395353224	308,30	376,13
55	990	1	1	4932399368	4002395359851	392,70	479,09
65	550	1	1	4932373894	4002395353231	332,40	405,53
65	990	1	1	4932399370	4002395359875	428,40	522,65
80	550	1	1	4932373895	4002395353248	380,70	464,45
80	990	1	1	4932399372	4002395359899	532,00	649,04

## Punte perforatrici a corona in TCT monoblocco - Sistema SDS-Max

Un unico pezzo in robusto acciaio.  
 Massima durata e vita utile.  
 Fornita con punta pilota ed espulsore.  
 Non utilizzabile su cemento armato.  
 Made in Germany.

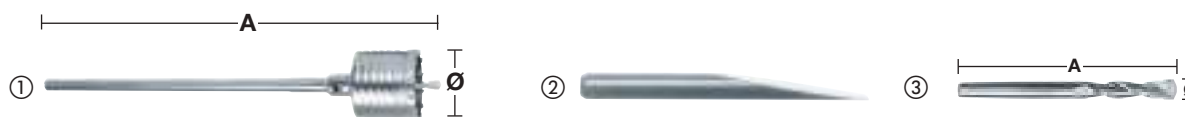

Descrizione	Ø (mm)	Lunghezza totale (mm) A	Quantità confezione	Min. quantità ordinabile	Codice prodotto	Codice EAN	Prezzo Listino IVA escl. (€)	Prezzo Listino IVA incl. (€)
①	50	290	1	1	4932399373	4002395359905	211,50	258,03
	50	550	1	1	4932373884	4002395353132	271,20	330,86
	68	290	1	1	4932399374	4002395359912	242,10	295,36
	68	550	1	1	4932373885	4002395353149	305,30	372,47
	80	290	1	1	4932399375	4002395359929	275,80	336,48
	80	550	1	1	4932373886	4002395353156	344,70	420,53
	100	550	1	1	4932373888	4002395353170	405,70	494,95
	125	550	1	1	4932373889	4002395353187	498,70	608,41
	150	550	1	1	4932373890	4002395353194	590,50	720,41
② Espulsore.			1	1	4932399021	4002395356065	12,60	15,37
③ Punta pilota.	11	120	1	1	4932245967	4002395307111	12,40	15,13

## Punte perforatrici a corona in TCT - Sistema SDS-Max

Non adatto a martelli perforatori con peso superiore a > 10 kg.

Made in Germany.

Non utilizzabili su cemento armato.

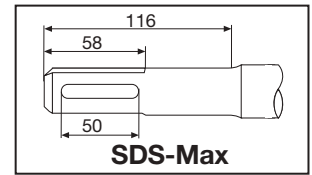
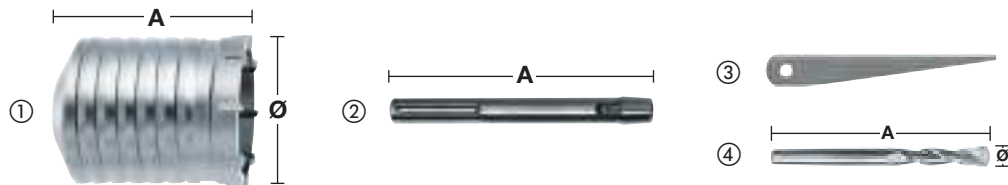

Descrizione	Ø (mm)	Lunghezza totale (mm) A	Quantità confezione	Min. quantità ordinabile	Codice prodotto	Codice EAN	Prezzo Listino IVA escl. (€)	Prezzo Listino IVA incl. (€)
①	40	100	1	1	4932245992	4002395307180	81,50	99,43
	50	100	1	1	4932430732	4002395383931	91,60	111,75
	60	100	1	1	4932430733	4002395383948	112,00	136,64
	65	100	1	1	4932245994	4002395307203	125,40	152,99
	68	100	1	1	4932430734	4002395383955	129,20	157,62
	80	100	1	1	4932245995	4002395307210	151,40	184,71
	90	100	1	1	4932430735	4002395383962	156,20	190,56
	100	100	1	1	4932367304	4002395336432	177,90	217,04
	125	100	1	1	4932367306	4002395336456	211,50	258,03
	150	100	1	1	4932367308	4002395336470	273,50	333,67
② Codolo SDS-Max.	-	180	1	1	4932343667	4002395315932	58,10	70,88
	-	450	1	1	4932343670	4002395315949	95,10	116,02
③ Espulsore.	-	-	1	1	4932604214	4002395311231	7,80	9,52
④ Punta pilota.	11	120	1	1	4932245967	4002395307111	12,40	15,13

## Adattatore



Descrizione	Attacco	Attacco mandrino trapano	Quantità confezione	Min. quantità ordinabile	Codice prodotto	Codice EAN	Prezzo Listino IVA escl. (€)	Prezzo Listino IVA incl. (€)
Adattatore.	SDS-Max	SDS-Plus	1	1	4932359490	4002395325795	77,10	94,06



## Ratio system SDS-Max

Sistema estremamente flessibile che permette di avere diverse combinazioni di lunghezza e diametri. Per punte corona e tunnel. Si consiglia un massimo di 3 prolunghe.

Efficienza dei costi. Più versatilità significa meno punte = meno peso nella borsa dell'utilizzatore

Utilizzabile su martelli fino ad 8 Kg

Punte perforatrici tunnel (fornite con perno filettato)

Non utilizzabile in cemento armato.

Descrizione	Ø (mm)	Lunghezza totale (mm) A	Quantità confezione	Min. quantità ordinabile	Codice prodotto	Codice EAN	Prezzo Listino IVA escl. (€)	Prezzo Listino IVA incl. (€)
① Albero SDS-Max	-	195	1	1	4932430736	4002395383979	61,90	75,52
② Prolunga (incl. vite filettata)	25	280	1	1	4932430737	4002395383986	105,20	128,34
③ Vite Filettata	-	-	1	1	4932430738	4002395383993	17,50	21,35
④ Perno filettato con estremità conica 1:8 per corone	-	-	1	1	4932430748	4002395384099	88,70	108,21
⑤ Punta perforatrici a corone tct	40	100	1	1	4932245992	4002395307180	81,50	99,43
	50	100	1	1	4932430732	4002395383931	91,60	111,75
	60	100	1	1	4932430733	4002395383948	112,00	136,64
	65	100	1	1	4932245994	4002395307203	125,40	152,99
	68	100	1	1	4932430734	4002395383955	129,20	157,62
	80	100	1	1	4932245995	4002395307210	151,40	184,71
	90	100	1	1	4932430735	4002395383962	156,20	190,56
	100	100	1	1	4932367304	4002395336432	177,90	217,04
	125	100	1	1	4932367306	4002395336456	211,50	258,03
	150	100	1	1	4932367308	4002395336470	273,50	333,67
⑥ Espulsore.	-	-	1	1	4932604214	4002395311231	7,80	9,52
⑦ Punta pilota.	11	120	1	1	4932245967	4002395307111	12,40	15,13
⑧ Punta perforatrici tunnel (fornite con perno filettato)	30	150	1	1	4932430739	4002395384006	158,80	193,74
	35	150	1	1	4932430740	4002395384013	183,10	223,38
	40	150	1	1	4932430743	4002395384044	191,00	233,02
	45	150	1	1	4932430744	4002395384051	201,90	246,32
	55	150	1	1	4932430745	4002395384068	239,50	292,19
	60	150	1	1	4932430741	4002395384020	261,00	318,42
	68	150	1	1	4932430746	4002395384075	277,30	338,31
	80	150	1	1	4932430747	4002395384082	347,20	423,58
	90	150	1	1	4932430742	4002395384037	427,90	522,04

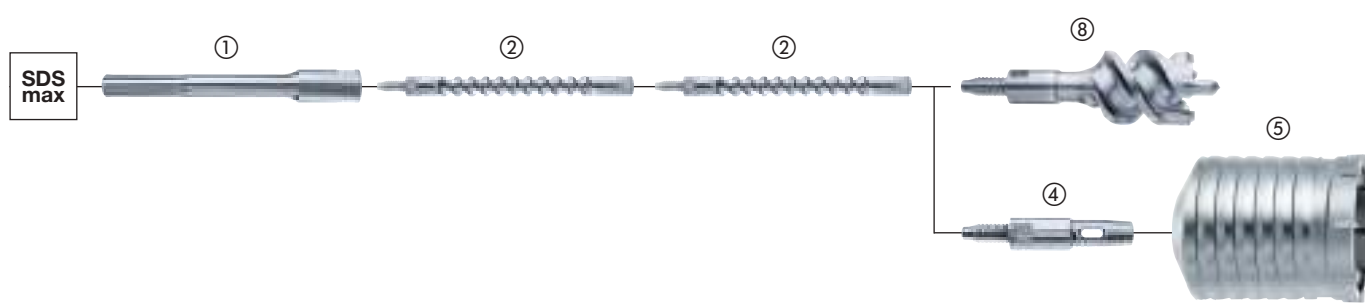
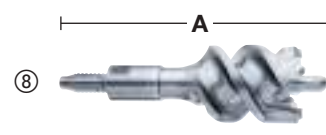
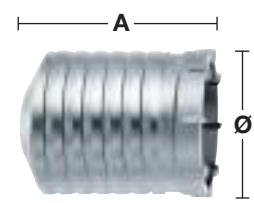



Nothing but **HEAVY DUTY.**<sup>™</sup>

# Drill Connect

L'innovativo e brevettato sistema Drill Connect è la risposta di ultima generazione per coloro che pretendono la massima versatilità e allo stesso tempo un largo diametro.

## VERSATILE

L'innovativo e brevettato sistema Drill Connect è la soluzione non plus ultra per chi cerca la massima versatilità con utensili di perforazione di grande diametro (oltre Ø 32 mm).

Drill Connect funge da collegamento tra la macchina (classe fino a 8 kg) e gli utensili di perforazione.

## ECONOMICO

Riduzione dei costi grazie al ricorso ad utensili di perforazione corti, allungabili mediante Drill Connect e le prolunghe. Consente di ridurre sensibilmente i costi di deposito/magazzino e gli investimenti. Le punte corte sono più economiche.

È sufficiente che l'utente disponga di un'unica punta, in un'unica misura con un unico alloggiamento.

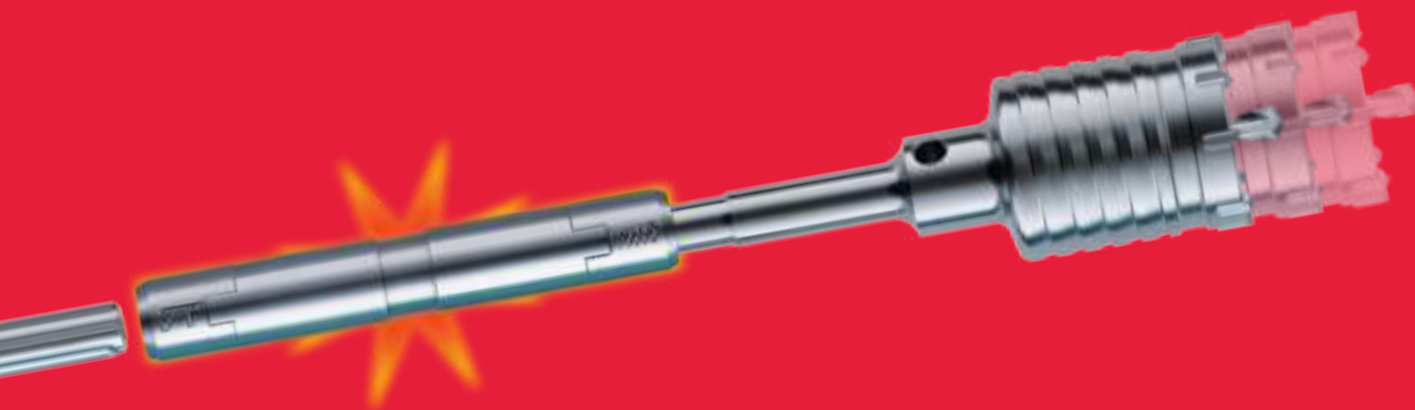

## EFFICACE

100% di trasferimento dell'energia dal martello alla punta.



- Riduzione del peso ricorrendo a utensili di perforazione corti e alle estensioni di 18 mm di diametro.
- Facile fissaggio di estensioni e utensili di perforazione grazie al sistema "a due clic".

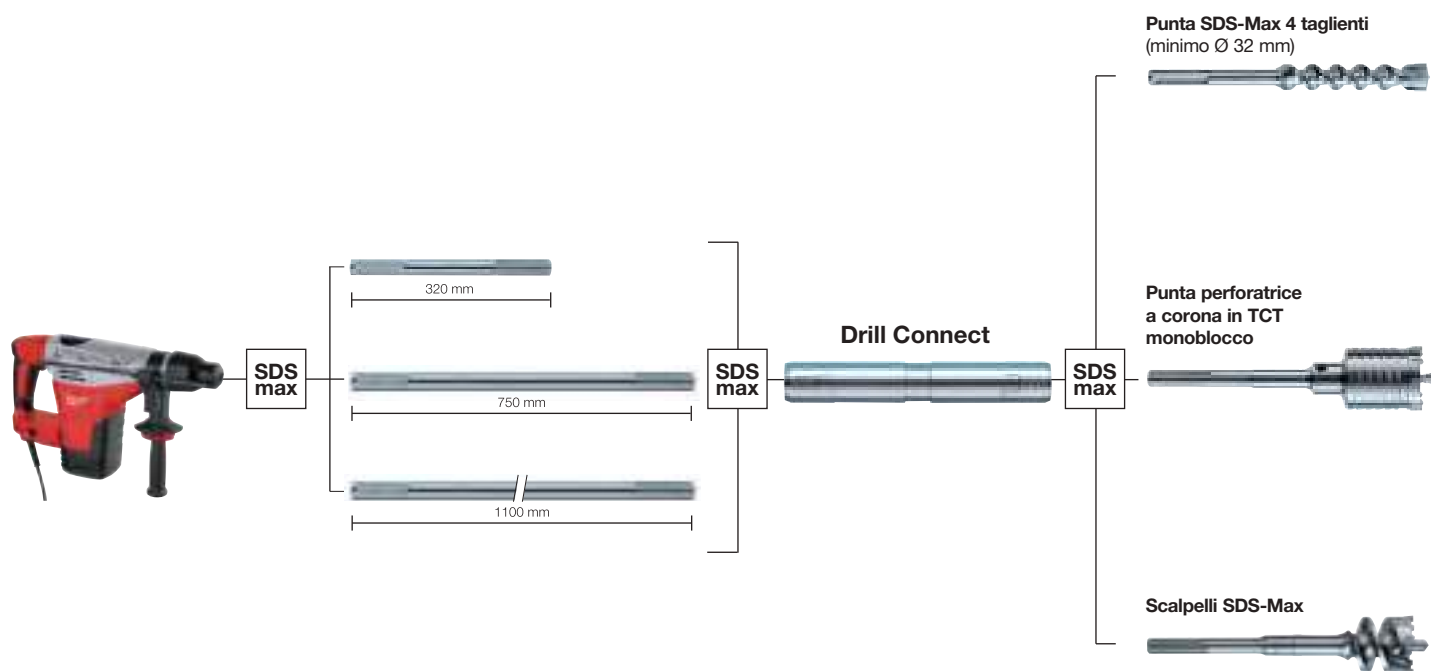

## Drill Connect

Utilizzabile con utensili di perforazione che supportano punte di grande diametro oltre Ø 32 mm.  
Utilizzabile con utensili fino a 8 kg.

Descrizione	Attacco	Attacco connessione utensile	Lunghezza totale (mm) A	Quantità confezione	Min. quantità ordinabile	Codice prodotto	Codice EAN	Prezzo Listino IVA escl. (€)	Prezzo Listino IVA incl. (€)
Drill connect.	SDS-Max	SDS-Max	190	1	1	4932399128	4002395357321	272,00	331,84

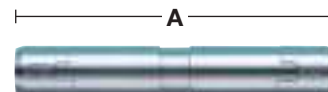

## Prolunghe

Descrizione	Attacco	Attacco connessione utensile	Lunghezza (mm) A	Quantità confezione	Min. quantità ordinabile	Codice prodotto	Codice EAN	Prezzo Listino IVA escl. (€)	Prezzo Listino IVA incl. (€)
Prolunghe SDS-Max.	SDS-Max	SDS-Max	320	1	1	4932399242	4002395358533	39,50	48,19
Prolunghe SDS-Max.	SDS-Max	SDS-Max	750	1	1	4932399129	4002395357338	51,80	63,20
Prolunghe SDS-Max.	SDS-Max	SDS-Max	1100	1	1	4932399243	4002395358540	70,20	85,64

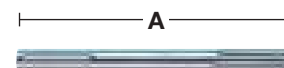

## Grasso

Questo grasso ha una formulazione speciale per lubrificare e proteggere sia l'utensile che gli accessori, per una maggiore durata.

Applicare direttamente sull'attacco della punta, dello scalpello, del carotatore ecc.

Contiene 50 grammi

Descrizione	Quantità confezione	Min. quantità ordinabile	Codice prodotto	Codice EAN	Prezzo Listino IVA escl. (€)	Prezzo Listino IVA incl. (€)
Grasso.	1	1	4932352273	4002395369324	8,30	10,13
Espositore da banco con 15 x singolo tubo 4932352273.	15	1	4932352274	4002395369331	120,80	147,38





Nothing but **HEAVY DUTY.**<sup>™</sup>

# SCALPELLI AUTOAFFILANTI SLEDGE<sup>™</sup>

# X2

**MAGGIORE DURATA**

\*VS SCALPELLI STANDARD

I nostri scalpelli SLEDGE<sup>™</sup> rimangono affilati più a lungo. I bordi rinforzati garantiscono massima durabilità e minore usura.. Abbiamo progettato questi scalpelli per avere bordi sempre affilati per massima produttività e punta ottimizzata per la rapida rimozione del materiale.

Nessuna ri-affilatura necessaria. Nessun tempo morto. Acciaio di alta qualità per massima durabilità e vita utile maggiore nelle demolizioni di cemento rispetto agli scalpelli standard. Da utilizzare con martelli rotativi SDS-Plus e SDS-Max



**MAGGIORE  
DURATA**

**PUNTA  
AUTOAFFILANTE**

MADE IN  
**GERMANY**

**ESTREMITÀ  
RETIFICATA**

PIÙ AFFILATO, PIÙ VELOCE ED EVITA GLI INCEPPAMENTI

## Scalpelli autoaffilanti SDS-Plus SLEDGE™

Fino a 2 volte più duraturi rispetto agli scalpelli standard.  
 Autoaffilante, massima performance più a lungo.  
 Massima superficie di lavoro, maggior produttività, maggior rimozione.  
 Estremità rettificata. Più affilato più veloce ed evita gli inceppamenti.  
 Made in Germany.

Descrizione	Lunghezza totale (mm)	Diametro della lama (mm)	Quantità confezione	Min. quantità ordinabile	Codice prodotto	Codice EAN	Prezzo Listino IVA escl. (€)	Prezzo Listino IVA incl. (€)
① Scalpello a punta SDS-Plus SLEDGE™	250	-	1	1	4932478262	4058546344399	17,20	20,98
			10	1	4932478272	4058546344498	163,80	199,84
② Scalpello piatto SDS-Plus SLEDGE™	250	20	1	1	4932478263	4058546344405	17,20	20,98
			10	1	4932478273	4058546344504	163,80	199,84
③ Scalpello piatto SDS-Plus SLEDGE™	250	40	1	1	4932478264	4058546344412	23,10	28,18
④ Scalpello a spatola SDS-Plus SLEDGE™	250	50	1	1	4932478265	4058546344429	26,00	31,72

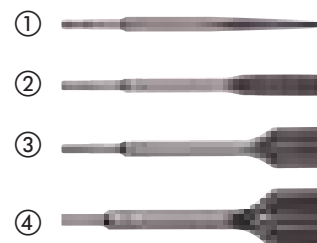

## Scalpelli Autoaffilanti SDS-Max SLEDGE™

Fino a 2 volte più duraturi rispetto agli scalpelli standard.  
 Autoaffilante, massima performance più a lungo.  
 Massima superficie di lavoro, maggior produttività, maggior rimozione.  
 Estremità rettificata. Più affilato più veloce ed evita gli inceppamenti.  
 Made in Germany.

Descrizione	Lunghezza totale (mm)	Diametro della lama (mm)	Quantità confezione	Min. quantità ordinabile	Codice prodotto	Codice EAN	Prezzo Listino IVA escl. (€)	Prezzo Listino IVA incl. (€)
① Scalpello a punta SDS-Max SLEDGE™	400	-	1	1	4932478266	4058546344436	29,20	35,62
			20	1	4932478274	4058546344511	554,30	676,25
② Scalpello piatto SDS-Max SLEDGE™	400	25	1	1	4932478267	4058546344443	29,20	35,62
			20	1	4932478275	4058546344528	554,30	676,25
③ Scalpello largo SDS-Max SLEDGE™	380	50	1	1	4932478268	4058546344450	31,80	38,80
④ Scalpello largo SDS-Max SLEDGE™	300	80	1	1	4932478269	4058546344467	31,80	38,80
⑤ Scalpello a spatola SDS-Max SLEDGE™	380	50	1	1	4932478270	4058546344474	32,80	40,02
⑥ Scalpello a spatola SDS-Max SLEDGE™	300	50	1	1	4932478271	4058546344481	31,80	38,80
⑦ Utensile di pulitura	635	152	1	1	4932480474	4058546407599	167,90	204,84
<b>Lama di ricambio (10pz)</b>								
1 x lama 152x180x1.5 mm, 1 x lama bloccaggio, 4 x dadi, 4 x bulloni svasati			10	1	4932480475	4058546407605	34,10	41,60

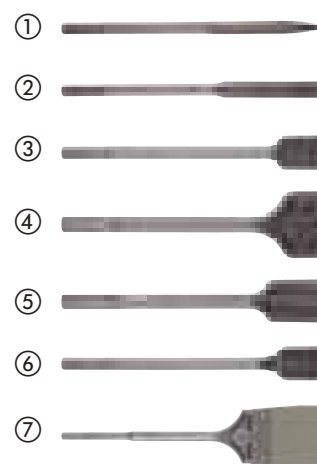



## Scalpellì SDS-Plus

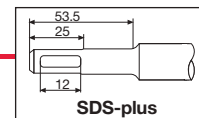

Descrizione	Lunghezza totale (mm)	Diametro della lama (mm)	Quantità confezione	Min. quantità ordinabile	Codice prodotto	Codice EAN	Prezzo Listino IVA escl. (€)	Prezzo Listino IVA incl. (€)
① Scalpello a punta fine SDS-Plus	180	-	1	1	4932451731	4002395276813	12,20	14,88
② Scalpello a punta SDS-Plus	250	-	1	1	4932339625	4002395304813	9,50	11,59
③ Scalpello piatto fine SDS-Plus	180	14	1	1	4932451732	4002395276820	8,20	10,00
④ Scalpello piatto SDS-Plus	250	20	1	1	4932339626	4002395304820	9,70	11,83
⑤ Scalpello largo SDS-Plus	250	40	1	1	4932367146	4002395334377	17,10	20,86
⑥ Set scalpelli SDS-Plus: 1 x punta, 1 x piatto, 1 x largo.	250	-	3	1	4932430001	4002395376629	28,90	35,26
⑦ Scalpello a spatola SDS-Plus	250	40	1	1	4932353424	4002395320202	17,70	21,59
⑧ Scalpello a sgorbia.	250	22	1	1	4932339627	4002395304837	22,30	27,21
⑨ Scalpello a spatola SDS-Plus - per rimozione plastica	165	75	1	1	4932352344	4002395370030	31,10	37,94
⑩ Scalpello a spatola completo.	250	100	1	1	4932352919	4002395375776	194,60	237,41
Ricambio spatola.	-	-	1	1	4932352920	4002395375783	59,00	71,98
⑪ Scalpello per fughe con denti in carburo SDS-Plus	125	32	1	1	4932472029	4058546324254	156,50	190,93
	200	32	1	1	4932472030	4058546324261	156,50	190,93
⑫ Scalpello a sgorbia con alette	250	22	1	1	4932479900	4058546376949	32,60	39,77



## Scalpellini SDS-Max

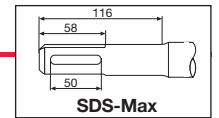

Descrizione	Lunghezza totale (mm)	Diametro della lama (mm)	Quantità confezione	Min. quantità ordinabile	Codice prodotto	Codice EAN	Prezzo Listino IVA escl. (€)	Prezzo Listino IVA incl. (€)
① Scalpello a punta SDS-Max	280	-	1	1	4932343734	4002395317509	14,10	17,20
	400	-	1	1	4932343735	4002395317516	15,40	18,79
	400	-	20	1	4932399302	4002395359165	218,00	265,96
	600	-	1	1	4932343736	4002395317523	20,30	24,77
② Scalpello piatto SDS-Max	280	25	1	1	4932343737	4002395317530	13,70	16,71
	400	25	1	1	4932343738	4002395317547	15,40	18,79
	400	25	20	1	4932399303	4002395359172	220,10	268,52
	600	25	1	1	4932343739	4002395317554	20,10	24,52
③ Scalpello largo SDS-Max	400	50	1	1	4932343743	4002395317592	26,90	32,82
	300	80	1	1	4932343744	4002395317608	34,20	41,72
	300	115	1	1	4932343745	4002395317615	57,10	69,66
④ Scalpello a spatola SDS-Max	300	80	1	1	4932399234	4002395358489	36,30	44,29
⑤ Scalpello a sgorbia SDS-Max	300	26	1	1	4932343740	4002395317561	34,70	42,33
⑥ Scalpello a sgorbia con alette	380	35	1	1	4932343746	4002395317622	35,70	43,55
⑦ Scalpello a spatola SDS-Max	400	110	1	1	4932343747	4002395317639	82,60	100,77
⑧ Scalpello bocciarda SDS-Max	240	50	1	1	4932352918	4002395375769	162,00	197,64
⑨ Piantapicchetti SDS-Max	220	Ø 13.3	1	1	4932451354	4002395159031	91,90	112,12
	220	Ø 16.6	1	1	4932451355	4002395159048	91,90	112,12
	220	Ø 22.2	1	1	4932451356	4002395159055	135,20	164,94
⑩ Scalpello SDS-Max rimozione denti corona 11 mm	215	11	1	1	4932464298	4058546222437	34,50	42,09
	215	14	1	1	4932464910	4058546228552	39,80	48,56
⑪ Scalpello per fughe con denti in carburo SDS-Max	280	38	1	1	4932472031	4058546324278	172,40	210,33



## Codoli universali



Descrizione	Lunghezza totale (mm) A	Quantità confezione	Min. quantità ordinabile	Codice prodotto	Codice EAN	Prezzo Listino IVA escl. (€)	Prezzo Listino IVA incl. (€)
① Attacco SDS-Max.	300	1	1	4932343771	4002395317745	56,10	68,44

## Scalpellini Esagono 21 mm

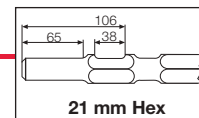

Descrizione	Lunghezza totale (mm)	Diametro della lama (mm)	Quantità confezione	Min. quantità ordinabile	Codice prodotto	Codice EAN	Prezzo Listino IVA escl. (€)	Prezzo Listino IVA incl. (€)
	380	-	1	1	<b>4932479212</b>	4058546370060	20,70	25,25
① Scalpello a punta	450	-	1	1	<b>4932399252</b>	4002395358649	23,10	28,18
	600	-	1	1	<b>4932479213</b>	4058546370077	25,70	31,35
	380	24	1	1	<b>4932479214</b>	4058546370084	20,60	25,13
② Scalpello piatto	450	25	1	1	<b>4932399257</b>	4002395358694	23,40	28,55
	600	24	1	1	<b>4932479215</b>	4058546370091	25,50	31,11
	300	50	1	1	<b>4932479216</b>	4058546370107	35,00	42,70
③ Scalpello largo	300	75	1	1	<b>4932479217</b>	4058546370114	42,80	52,22
	450	100	1	1	<b>4932479218</b>	4058546370121	112,00	136,64
④ Scalpello a spatola	300	-	1	1	<b>4932479219</b>	4058546370138	26,30	32,09
⑤ Codolo	120	120	1	1	<b>4932479220</b>	4058546370145	79,10	96,50
⑥ Costipatore								





## Scalpellini Esagono 28 mm

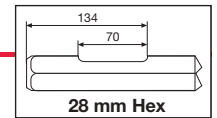

Descrizione	Lunghezza totale (mm)	Diametro della lama (mm)	Quantità confezione	Min. quantità ordinabile	Codice prodotto	Codice EAN	Prezzo Listino IVA escl. (€)	Prezzo Listino IVA incl. (€)
① Scalpello a punta 28 mm Hex	400	-	1	1	4932459774	4058546029463	50,40	61,49
② Scalpello piatto	400	35	1	1	4932459775	4058546029470	53,00	64,66
③ Scalpello largo	400	80	1	1	4932459776	4058546029487	127,30	155,31
④ Scalpello a spatola	400	125	1	1	4932479221	4058546370152	127,30	155,31
⑤ Scalpello taglia asfalto	440	115	1	1	4932479222	4058546370169	156,50	190,93
⑥ Codolo conico	390	-	1	1	4932479223	4058546370176	238,70	291,21
⑦ Costipatore	200	200	1	1	4932479224	4058546370183	530,40	647,09

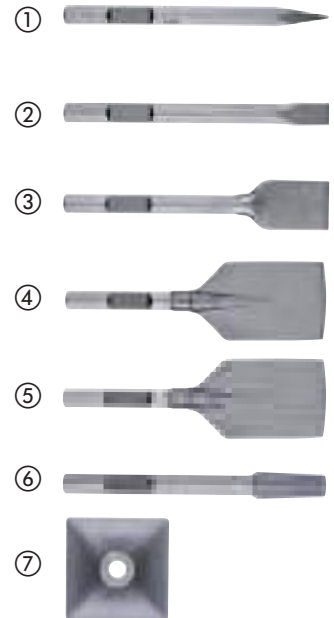



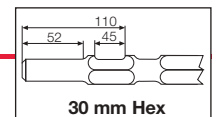



## Scalpellini Esagono 30 mm



Descrizione	Lunghezza totale (mm)	Diametro della lama (mm)	Quantità confezione	Min. quantità ordinabile	Codice prodotto	Codice EAN	Prezzo Listino IVA escl. (€)	Prezzo Listino IVA incl. (€)
① Scalpello a punta 30 mm Hex	400	-	1	1	4932464162	4058546221072	53,00	64,66
② Scalpello piatto	400	32	1	1	4932464163	4058546221089	53,00	64,66
③ Scalpello largo	400	75	1	1	4932479225	4058546370190	132,60	161,77
④ Scalpello a spatola	400	125	1	1	4932479244	4058546370381	127,30	155,31
⑤ Scalpello taglia asfalto	400	115	1	1	4932479245	4058546370398	156,50	190,93
⑥ Codolo conico	360	-	1	1	4932479226	4058546370206	212,20	258,88



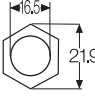
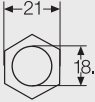

Tipo		In sezione	Adatto per
① SDS-plus	punta		AEG, MILWAUKEE®, Bosch, Dewalt, Hilti, Hitachi, Kango, Makita, Ryobi
① SDS-plus	scalpello		AEG, MILWAUKEE®, Bosch, Dewalt, Hilti, Hitachi, Kango, Makita, Ryobi
② SDS-Max	punta		AEG, MILWAUKEE®, Bosch, Dewalt, Hilti, Hitachi, Kango, Makita, Ryobi
② SDS-Max	scalpello		AEG, MILWAUKEE®, Bosch, Dewalt, Hilti, Hitachi, Kango, Makita, Ryobi
③ 21 mm K-esagono	punta		Hitachi, Kango, Makita, MILWAUKEE®
④ 21 mm K-esagono	scalpello		Hitachi, Kango, Makita, MILWAUKEE®
⑤ 28 mm esagono	scalpello		AEG, MILWAUKEE®
⑥ 30 mm esagono	scalpello		Atlas Copco, Kango, MILWAUKEE®

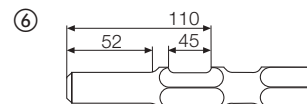
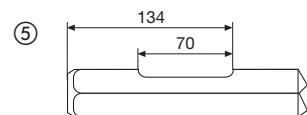
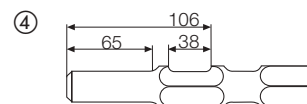
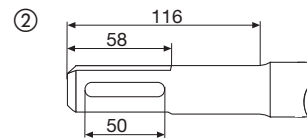
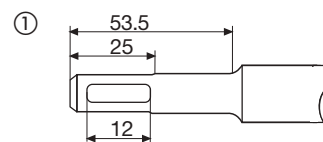

## 2 TAGLIANTI AL CARBURO



- Consente di forare cemento, mattoni, tegole, blocchi di cemento, metallo sottile, ceramica, piastrelle, legno, PVC, alluminio, cartongesso, malta e ompensato
- Massima versatilità

## SCANALATURA BIANCA



- Per una facile identificazione nella cassetta degli attrezzi
- Primi sul mercato con scanalatura bianca

## CODOLO ESAGONALE



- Utilizzabile sia su avvitatori ad impulsi che su trapani avvitatori con mandrino autoserrante
- Assicura una presa sicura anche nei mandrini autoserranti a 3 griffe



# PUNTE MULTI-MATERIALE

Le nostre punte multi-materiale sono estremamente versatili, progettate per forare materiali come mattoni, blocchi, cemento, acciaio, alluminio, piastrelle di ceramica, legno, PVC e cartongesso. Codolo esagonale da 1/4" per la massima versatilità di utilizzo.



# SHOCKWAVE IMPACT DUTY <sup>TM</sup>

## Punte multimateriale

Progettate per essere utilizzate con l'avvitatore ad impulsi e trapani / avvitatori.

Codolo esagonale fino alla lunghezza 260mm, codolo a tre facce fino alla lunghezza 400mm.

Tagliente al carburo di Tungsteno (TCT) permette di forare su cemento, mattoni, tegole, blocchi cemento, metallo sottile, piastrelle ceramiche di durezza medio morbida, tutti i tipi di legno e PVC.

Scanalatura di colore bianco per una facile identificazione.

Ø (mm)	Lunghezza totale (mm)	Lunghezza utile (mm)	Quantità confezione	Min. quantità ordinabile	Codice prodotto	Codice EAN	Prezzo Listino IVA escl. (€)	Prezzo Listino IVA incl. (€)
3	90	45	1	1	4932471091	4058546287191	3,20	3,90
4	90	45	1	1	4932471092	4058546287207	3,50	4,27
5	100	50	1	1	4932471093	4058546287214	3,50	4,27
5.5	100	50	1	1	4932471094	4058546287221	3,50	4,27
5.5	150	90	1	1	4932471095	4058546287238	3,80	4,64
6	100	50	1	1	4932471096	4058546287245	3,80	4,64
6	150	90	1	1	4932471097	4058546287252	4,30	5,25
6	200	140	1	1	4932471098	4058546287269	5,40	6,59
6	400	340	1	1	4932471099	4058546287276	9,60	11,71
6.5	150	100	1	1	4932471100	4058546287283	4,80	5,86
6.5	200	140	1	1	4932471101	4058546287290	5,40	6,59
6.5	400	340	1	1	4932471102	4058546287306	10,20	12,44
7	100	50	1	1	4932471103	4058546287313	5,40	6,59
8	120	60	1	1	4932471104	4058546287320	5,70	6,95
8	260	200	1	1	4932471105	4058546287337	7,00	8,54
8	400	340	1	1	4932471106	4058546287344	10,80	13,18
10	120	60	1	1	4932471107	4058546287351	6,30	7,69
10	260	200	1	1	4932471108	4058546287368	8,00	9,76
10	400	340	1	1	4932471109	4058546287375	11,10	13,54
12	150	90	1	1	4932471110	4058546287382	8,30	10,13
12	260	260	1	1	4932471111	4058546287399	11,40	13,91
<b>Set 1 Punta multimateriale 8 pz</b>								
①	Ø 4 x 90 mm, Ø 5 / 5 / 6 / 6 x 100 mm, Ø 8 / 10 x 120 mm, Ø 12 x 150 mm		8	6	4932471112	4058546287405	39,80	48,56
<b>Set 2 Punta multimateriale 8 pz</b>								
	Ø 4 x 90mm, Ø 5 / 5.5 / 5.5 x 100mm, Ø 6 / 7 x 100mm, Ø 8 / 10 x 120mm		8	6	4932471113	4058546287412	37,10	45,26



## Punte calcestruzzo - Serie Premium

Tagliente al carburo di Tungsteno (TCT) permette di forare su cemento, cemento areato, mattoni, ardesia e granito.

A partire da Ø 5 mm le punte hanno codolo a 3 facce per evitare che lo scivolamento nel mandrino.

Per i Ø 3 & 4 mm le punte hanno codolo rotondo.

La scanalatura rossa permette all'utilizzate una più facile identificazione.

Possono essere utilizzate con i tassellatori, usando il mandrino autoserrante ed attivando la modalità rotazione.

Ø (mm)	Lunghezza totale (mm)	Lunghezza utile (mm)	Quantità confezione	Min. quantità ordinabile	Codice prodotto	Codice EAN	Prezzo Listino IVA escl. (€)	Prezzo Listino IVA incl. (€)
3	90	45	1	1	4932471167	4058546287955	3,10	3,78
4	90	45	1	1	4932471169	4058546287979	3,10	3,78
5	100	50	1	1	4932471171	4058546287993	3,30	4,03
5.5	100	50	1	1	4932471173	4058546288013	3,30	4,03
6	100	50	1	1	4932471175	4058546288037	3,40	4,15
6	150	90	1	1	4932471176	4058546288044	4,20	5,12
6.5	100	50	1	1	4932471178	4058546288068	3,40	4,15
6.5	150	90	1	1	4932471179	4058546288075	4,20	5,12
7	100	50	1	1	4932471180	4058546288082	4,20	5,12
7	150	90	1	1	4932471181	4058546288099	4,80	5,86
8	100	50	1	1	4932471182	4058546288105	4,50	5,49
8	150	90	1	1	4932471183	4058546288112	5,20	6,34
10	150	90	1	1	4932471186	4058546288143	5,80	7,08
10	260	200	1	1	4932471187	4058546288150	8,60	10,49
12	150	90	1	1	4932471188	4058546288167	9,70	11,83
12	260	200	1	1	4932471189	4058546288174	11,00	13,42
14	150	90	1	1	4932471190	4058546288181	10,00	12,20
14	260	200	1	1	4932471191	4058546288198	12,40	15,13
<b>Set 2 Punte calcestruzzo 8 pz - Serie Premium</b>								
①	Ø 4 x 90 mm, Ø 5 / 5.5 / 5.5 / 6 / 7 x 100 mm, Ø 8 / 10 x 150 mm		8	6	4932471193	4058546288211	40,10	48,92
<b>Set 1 Punte calcestruzzo 8 pz - Serie Premium</b>								
	Ø 4 x 90 mm, Ø 5 / 5 / 6 / 6 x 100 mm, Ø 8 / 10 / 12 x 150 mm		8	6	4932471192	4058546288204	42,90	52,34

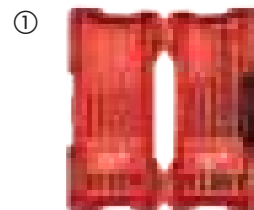
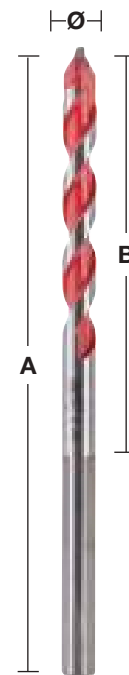

## Punte per vetro & piastrelle

Adatta per forare vetro non temperato, piastrelle di durezza medio-morbida e ceramica.

Metallo duro affilato per una foratura più rapida.

Tagliente carburo rinforzato per una maggiore durata.

Tagliente colorato di rosso.

A partire da Ø 5 mm le punte hanno codolo multi-flat per evitare che la punta slitti nel mandrino.

Ø (mm)	Quantità confezione	Min. quantità ordinabile	Codice prodotto	Codice EAN	Prezzo Listino IVA escl. (€)	Prezzo Listino IVA incl. (€)		
3	1	1	4932471955	4058546298548	4,80	5,86		
4	1	1	4932471956	4058546298555	5,10	6,22		
5	1	1	4932471957	4058546298562	5,40	6,59		
5.5	1	1	4932471855	4058546297541	5,40	6,59		
6	1	1	4932471958	4058546298579	5,60	6,83		
6.5	1	1	4932471856	4058546297558	5,60	6,83		
7	1	1	4932471857	4058546297565	7,00	8,54		
8	1	1	4932471959	4058546298586	7,70	9,39		
10	1	1	4932471960	4058546298593	8,30	10,13		
12	1	1	4932471961	4058546298609	9,20	11,22		
14	1	1	4932471858	4058546297572	12,40	15,13		
16	1	1	4932471859	4058546297589	15,60	19,03		
<b>Set punte vetro &amp; piastrelle</b>								
	Ø 4 / 5 / 2 x 6 / 8 mm		5	12	4932479948	4058546377427	24,20	29,52



## Punte calcestruzzo

DISPONIBILI DA APRILE

Tagliente in metallo duro rettificata.

Per forare mattoni, piastrelle, ceramica, cemento, gesso, ardesia e cemento cellulare.

A partire da  $\varnothing 13$  mm le punte hanno codolo multi-faccia per aumentare il grip nel mandrino ed evitare lo slittamento.

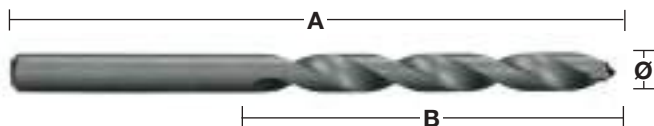

Ø (mm)	Lunghezza totale (mm)	Lunghezza utile (mm)	Quantità confezione	Min. quantità ordinabile	Codice prodotto	Codice EAN	Prezzo Listino IVA escl. (€)	Prezzo Listino IVA incl. (€)
3	60	30	1	1	4932480123	4058546404086	2,40	2,93
3.5	60	30	1	1	4932480124	4058546404093	3,40	4,15
4	70	35	1	1	4932480125	4058546404109	2,40	2,93
5	85	45	1	1	4932480126	4058546404116	2,40	2,93
5	150	90	1	1	4932480127	4058546404123	3,50	4,27
5.5	100	60	1	1	4932480128	4058546404130	3,20	3,90
5.5	150	90	1	1	4932480129	4058546404147	5,50	6,71
6	100	60	1	1	4932480130	4058546404154	3,00	3,66
6	150	90	1	1	4932480131	4058546404161	4,40	5,37
6	200	140	1	1	4932480132	4058546404178	5,50	6,71
6.5	100	60	1	1	4932480133	4058546404185	3,50	4,27
6.5	150	90	1	1	4932480134	4058546404192	5,50	6,71
7	100	55	1	1	4932480135	4058546404208	3,50	4,27
7	150	90	1	1	4932480136	4058546404215	5,50	6,71
8	110	60	1	1	4932480137	4058546404222	3,50	4,27
8	150	90	1	1	4932480138	4058546404239	3,80	4,64
8	200	140	1	1	4932480139	4058546404246	6,90	8,42
9	110	60	1	1	4932480140	4058546404253	4,20	5,12
10	110	60	1	1	4932480141	4058546404260	4,70	5,73
10	150	90	1	1	4932480142	4058546404277	5,60	6,83
10	200	140	1	1	4932480143	4058546404284	9,70	11,83
10	400	315	1	1	4932480144	4058546404291	13,80	16,84
11	150	90	1	1	4932480145	4058546404307	6,10	7,44
12	150	90	1	1	4932480146	4058546404314	7,10	8,66
12	200	140	1	1	4932480147	4058546404321	10,20	12,44
12	400	315	1	1	4932480148	4058546404338	14,50	17,69
13	150	85	1	1	4932480149	4058546404345	8,40	10,25
14	150	85	1	1	4932480150	4058546404352	8,40	10,25
14	200	135	1	1	4932480151	4058546404369	9,70	11,83
14	400	315	1	1	4932480152	4058546404376	16,70	20,37
16	150	85	1	1	4932480153	4058546404383	10,70	13,05
16	400	315	1	1	4932480154	4058546404390	22,70	27,69
18	160	95	1	1	4932480155	4058546404406	15,30	18,67
20	160	95	1	1	4932480156	4058546404413	19,30	23,55
① Set punte calcestruzzo 5 pz Ø 4 / 5 / 6 / 8 / 10 mm			5	1	4932480157	4058546404420	17,10	20,86
② Set punte calcestruzzo 8 pz Ø 3 / 4 / 5 / 6 / 7 / 8 / 9 / 10 mm			8	1	4932480158	4058546404437	28,40	34,65

①



②





### Mecchie elicoidali a scanalatura rossa (per avv. ad impulsi)

Adatto per l'utilizzo con tutti i tipi di trapani a filo e batteria e con gli avvitatori ad impulsi.  
 La foratura con l'avvitatore ad impulsi consente fori con meno sforzo.  
 Speciale trattamento termico per conferire maggiore durezza/resistenza all'attacco e alla punta e flessibilità al corpo.  
 Il nuovo disegno della punta consente un foro più preciso e pulito. La scanalatura è levigata e rivestita da una speciale patina.  
 Si garantisce così un'efficiente rimozione dei trucioli aumentando la velocità di foratura e riducendo l'attrito.  
 L'inclinazione a 20° del tagliente permette una facile evacuazione del truciolo.  
 La scanalatura lucida e verniciata produce una superficie antiaderente per una maggiore velocità di espulsione del truciolo.  
 Le schegge vengono rimosse durante l'applicazione per lasciare una superficie liscia.  
 Scanalatura ampia per una veloce rimozione del truciolo.  
 Bordi del tagliente estremamente affilati per un taglio veloce e preciso.  
 Taglienti che si possono riaffilare.  
 Per utilizzare queste punte su avvitatori ad impulso con attacco da 1/2", è necessario l'utilizzo dell'adattatore cod.48660061.  
 Queste mechie possono essere usate anche in applicazioni su legno duro e morbido, umido e trattato, legno compensato, truciolato, teak, faggio, rovere, WPC (plastica legno composito), travi lamellari, pannelli, ecc.



### Mecchie elicoidali per legno - Serie corta

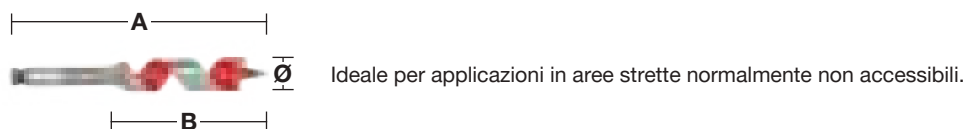

Ø (mm)	Lunghezza totale (mm) A	Lunghezza utile (mm) B	Tipologia attacco	Quantità confezione	Min. quantità ordinabile	Codice prodotto	Codice EAN	Prezzo Listino IVA escl. (€)	Prezzo Listino IVA incl. (€)
18	153	100	7/16" Hex	1	1	48130683	045242091379	17,00	20,74
20	153	100	7/16" Hex	1	1	48130813	045242091522	18,60	22,69
22	153	100	7/16" Hex	1	1	48130873	045242091638	20,70	25,25
25	153	100	7/16" Hex	1	1	48131003	045242091782	23,30	28,43
28	153	100	7/16" Hex	1	1	48131123	045242091935	26,20	31,96
32	153	100	7/16" Hex	1	1	48131253	045242092031	32,40	39,53

### Mecchie elicoidali per legno - Serie lunga

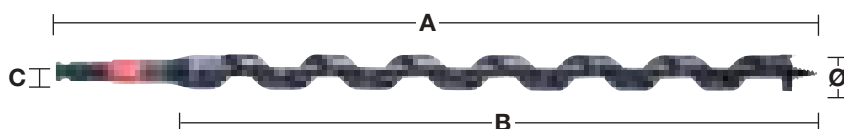

Ø (mm)	Lunghezza totale (mm) A	Lunghezza utile (mm) B	Tipologia attacco	Quantità confezione	Min. quantità ordinabile	Codice prodotto	Codice EAN	Prezzo Listino IVA escl. (€)	Prezzo Listino IVA incl. (€)
14	460	395	7/16" Hex	1	1	48136754	045242518999	24,60	30,01
16	460	395	7/16" Hex	1	1	48136756	045242519002	27,90	34,04
18	460	395	7/16" Hex	1	1	48136758	045242500994	31,70	38,67
19	460	395	7/16" Hex	1	1	48136759	045242519019	33,80	41,24
20	460	395	7/16" Hex	1	1	48136760	045242501007	36,00	43,92
22	460	395	7/16" Hex	1	1	48136762	045242519033	43,90	53,56
26	460	395	7/16" Hex	1	1	48136766	045242501014	54,70	66,73
29	460	395	7/16" Hex	1	1	48136769	045242519057	61,10	74,54
<b>Set 4 pezzi.</b>									
Ø 14 / 16 / 18 / 20 x 460 mm.				4	1	48136780	045242005383	155,80	190,08

### Accessori di sistema - Mecchie elicoidali per legno

Descrizione	Quantità confezione	Min. quantità ordinabile	Codice prodotto	Codice EAN	Prezzo Listino IVA escl. (€)	Prezzo Listino IVA incl. (€)
Adattatore quadro 1/2" --> Hex 7/16"	1	1	48660061	045242155118	32,10	39,16



**Velocità foratura**

Le tabelle seguenti danno un'indicazione delle velocità raccomandate per ottenere un'ottimale efficienza di foratura. I dati riportati sulle tabelle devono essere utilizzati come guida indicativa in quanto poi le condizioni variano in funzione del materiale trattato. Lubrificanti e sostanze raffreddanti utilizzati durante la foratura su metallo permettono poi di prolungare la durata dell'utensile e migliorare la finitura del pezzo trattato.

**Mecchie elicoidali per legno**

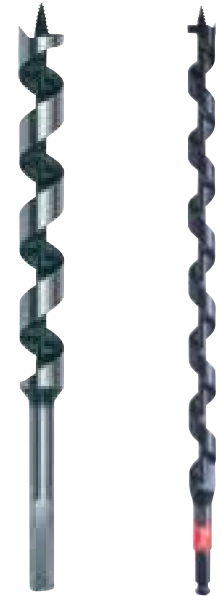
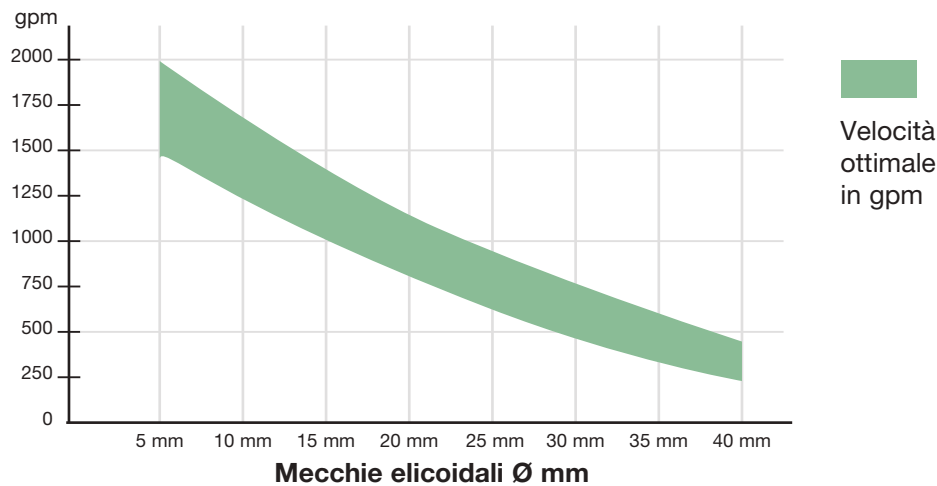

**Punte Forstner per legno**

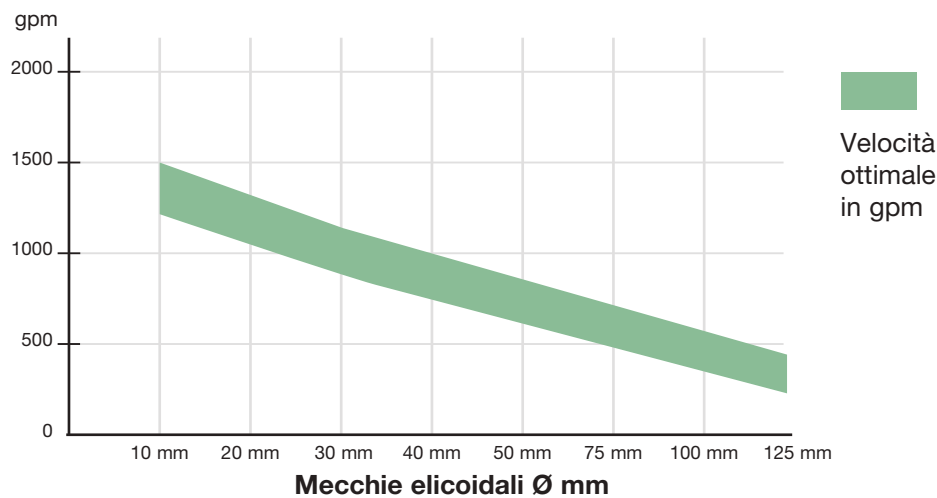

## Mecchie elicoidali per legno

Per una foratura di precisione heavy-duty nel legno tenero e duro, in tronchi ad ampia sezione, travi, tavole per pavimento, truciolato e compensato. Design Lewis con scanalatura, per una rapida rimozione dei trucioli, con codoli esagonali per una presa sicura del mandrino. Con attacco Hex per una migliore ritenzione.

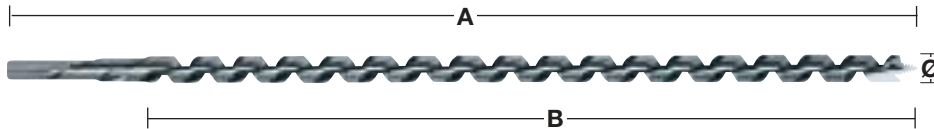

Ø (mm)	Lunghezza totale (mm) A	Lunghezza utile (mm) B	Tipologia attacco	Quantità confezione	Min. quantità ordinabile	Codice prodotto	Codice EAN	Prezzo Listino IVA escl. (€)	Prezzo Listino IVA incl. (€)
6	230	155	6.5 mm Hex	1	1	4932430175	4002395378364	6,70	8,17
6	460	385	6.5 mm Hex	1	1	4932430176	4002395378371	10,00	12,20
8	230	155	6.5 mm Hex	1	1	4932363681	4002395331796	7,10	8,66
8	460	385	6.5 mm Hex	1	1	4932363688	4002395331710	11,00	13,42
10	230	155	8.5 mm Hex	1	1	4932363682	4002395331802	7,90	9,64
10	460	385	8.5 mm Hex	1	1	4932363689	4002395331727	12,10	14,76
10	600	530	8.5 mm Hex	1	1	4932363696	4002395331642	18,90	23,06
12	230	155	10 mm Hex	1	1	4932363683	4002395331819	9,10	11,10
12	460	385	10 mm Hex	1	1	4932363690	4002395331734	12,40	15,13
12	600	530	10 mm Hex	1	1	4932363697	4002395331659	25,70	31,35
14	230	155	11 mm Hex	1	1	4932363684	4002395331826	10,50	12,81
14	460	385	11 mm Hex	1	1	4932363691	4002395331741	14,50	17,69
14	600	530	11 mm Hex	1	1	4932363698	4002395331666	27,50	33,55
16	230	155	11 mm Hex	1	1	4932363685	4002395331833	11,50	14,03
16	460	385	11 mm Hex	1	1	4932363692	4002395331758	16,60	20,25
16	600	530	11 mm Hex	1	1	4932363699	4002395331673	30,10	36,72
18	230	155	11 mm Hex	1	1	4932363686	4002395331840	12,30	15,01
18	460	385	11 mm Hex	1	1	4932363693	4002395331765	19,20	23,42
18	600	530	11 mm Hex	1	1	4932363700	4002395331680	32,10	39,16
20	230	155	11 mm Hex	1	1	4932363687	4002395331857	13,10	15,98
20	460	385	11 mm Hex	1	1	4932363694	4002395331772	22,60	27,57
20	600	530	11 mm Hex	1	1	4932363701	4002395331697	35,30	43,07
22	230	155	11 mm Hex	1	1	4932373363	4002395347889	20,60	25,13
22	460	385	11 mm Hex	1	1	4932363695	4002395331789	26,40	32,21
22	600	530	11 mm Hex	1	1	4932363702	4002395331703	40,90	49,90
24	230	155	11 mm Hex	1	1	4932373364	4002395347896	22,80	27,82
24	460	385	11 mm Hex	1	1	4932373370	4002395348558	43,20	52,70
26	230	155	11 mm Hex	1	1	4932373365	4002395348503	26,10	31,84
26	460	385	11 mm Hex	1	1	4932373371	4002395348565	45,10	55,02
28	230	155	11 mm Hex	1	1	4932373366	4002395348510	29,40	35,87
28	460	385	11 mm Hex	1	1	4932373372	4002395348572	51,00	62,22
30	230	155	11 mm Hex	1	1	4932373367	4002395348527	33,80	41,24
30	460	385	11 mm Hex	1	1	4932373373	4002395348589	60,30	73,57
32	230	155	11 mm Hex	1	1	4932373368	4002395348534	41,50	50,63
32	460	385	11 mm Hex	1	1	4932373374	4002395348596	68,00	82,96
<b>Mecchie elicoidali 230 mm (6 pezzi). Custodia in legno</b> ① Ø 8 / 10 / 12 / 14 / 16 / 18 mm x 230 mm.			Valigetta di legno	6	1	4932373380	4002395349258	68,20	83,20

## Punte Forstner

Punta di centratura per un posizionamento preciso e taglienti periferici per una foratura precisa e senza schegge. Prodotte secondo le norme DIN 74836. Ideale per applicazioni pesanti in legni teneri o duri, con venature, fogli laminati, compensato e truciolato.

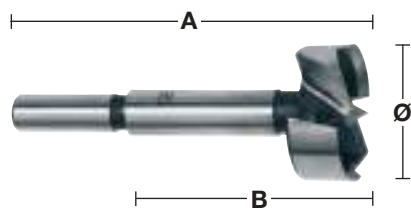

Ø (mm)	Lunghezza totale (mm) A	Lunghezza utile (mm) B	Tipologia attacco	Quantità confezione	Min. quantità ordinabile	Codice prodotto	Codice EAN	Prezzo Listino IVA escl. (€)	Prezzo Listino IVA incl. (€)
10	90	50	9.5 mm codolo rotondo	1	1	4932363703	4002395331468	7,50	9,15
12	90	50	9.5 mm codolo rotondo	1	1	4932363704	4002395331475	7,50	9,15
14	90	50	9.5 mm codolo rotondo	1	1	4932363705	4002395331482	8,30	10,13
15	90	50	9.5 mm codolo rotondo	1	1	4932363883	4002395333738	8,50	10,37
16	90	50	9.5 mm codolo rotondo	1	1	4932363706	4002395331499	8,70	10,61
18	90	50	9.5 mm codolo rotondo	1	1	4932363707	4002395331505	9,20	11,22
20	90	50	9.5 mm codolo rotondo	1	1	4932363708	4002395331512	9,40	11,47
25	90	50	9.5 mm codolo rotondo	1	1	4932363711	4002395331543	10,50	12,81
26	90	50	9.5 mm codolo rotondo	1	1	4932363712	4002395331550	10,70	13,05
30	90	50	9.5 mm codolo rotondo	1	1	4932363714	4002395331574	15,50	18,91
32	90	50	9.5 mm codolo rotondo	1	1	4932363715	4002395331581	18,30	22,33
35	90	50	9.5 mm codolo rotondo	1	1	4932363717	4002395331604	19,80	24,16
40	90	50	9.5 mm codolo rotondo	1	1	4932363720	4002395331635	26,80	32,70
50	90	50	9.5 mm codolo rotondo	1	1	4932373923	4002395353538	39,50	48,19
① Punte Forstner (5 pezzi). Custodia in legno. Ø 15 / 20 / 25 / 30 / 35 mm.				5	1	4932373379	4002395349241	72,70	88,69

## Punte selfeed bits SWITCHBLADE

**Velocità:** Maggiore velocità di foratura grazie alla punta di centraggio che aggredisce immediatamente il materiale e permette alla punta di effettuare la foratura più velocemente. Questo tipo di punta risulta più veloce di circa il 40% di una punta a meccchia e di circa il 12% del nostro selfeed bit standard.

**Lame ricambio SWITCHBLADE.** Il sistema di lame sostituibili SWITCHBLADE garantisce la vostra lama sia sempre affilata. Questo aumenta produttività eliminando i tempi di inattività relativi alla riaffilatura ed aumenta la durata complessiva della punta.

**Applicazioni:** Fori d'entrata per tubi in rame/acciaio/PVC/Pex, fori di ingresso per tubi di grandi dimensioni e condotti, esecuzione di fori passanti per fili e cavi, per tutti i fori superiori ai 30 mm e dove non esiste un'alternativa possibile.

Ogni selfeed bit è fornito con 2 x viti di avanzamento - filettatura regolare, 1 x set di viti, 1 x chiave a brugola 5/32"



Ø (mm)	Tipologia attacco	Quantità confezione	Min. quantità ordinabile	Codice prodotto	Codice EAN	Prezzo Listino IVA escl. (€)	Prezzo Listino IVA incl. (€)
35	7/16" Hex	1	1	48255120	045242157471	40,00	48,80
38	7/16" Hex	1	1	48255125	045242157488	42,30	51,61
51	7/16" Hex	1	1	48255135	045242157495	50,60	61,73
54	7/16" Hex	1	1	48255140	045242157525	54,90	66,98
57	7/16" Hex	1	1	48255143	045242225903	55,60	67,83
65	7/16" Hex	1	1	48255150	045242157532	61,80	75,40

## Set punte selfeed bits SWITCHBLADE

Descrizione	Quantità confezione	Min. quantità ordinabile	Codice prodotto	Codice EAN	Prezzo Listino IVA escl. (€)	Prezzo Listino IVA incl. (€)
<b>Kit 5 punte SWITCHBLADE.</b> Kit 5 punte Switchblade™ include 4 punte Switchblade™ Ø 35 / 38 / 54 / 65 mm, estensione QUIK-LOK da 140 mm, 4 x lame ricambio Switchblade (1 per ogni dimensione), 4 x viti inserimento, 4 x set Viti, 1 x chiave a brugola.	5	1	49225100	045242157686	221,90	270,72



## Lame ricambio per punte selfeed bits SWITCHBLADE

Ø (mm)	Quantità confezione	Min. quantità ordinabile	Codice prodotto	Codice EAN	Prezzo Listino IVA escl. (€)	Prezzo Listino IVA incl. (€)
35	1	1	48255420	045242225842	5,00	6,10
38	1	1	48255425	045242225859	5,00	6,10
51	1	1	48255435	045242225866	5,00	6,10
54	1	1	48255440	045242225873	5,00	6,10
57	1	1	48255443	045242225880	5,00	6,10
65	1	1	48255450	045242226474	5,00	6,10

### Kit pezzi di ricambio.

Contiene: 1 x viti inserimento, 2 x set viti, 1 x chiave a brugola, 1 x comparto contenente parti ricambio Switchblades.

5	1	48255280	045242225934	5,00	6,10
---	---	----------	--------------	------	------







## Selfeed Bits

Tutte le misure sono disponibili con viti senza fine rimovibili e sostituibili.

Due viti senza fine fornite con ogni punta.

Semplicità e velocità sono le caratteristiche di questa punta.

Taglio veloce, facile e pulito.

Ogni selfeed bit è fornito con 2 x viti di avanzamento - filettatura regolare, 1 x set di viti, 1 x chiave a brugola 5/32"

Ø (mm)	Tipologia attacco	Quantità confezione	Min. quantità ordinabile	Codice prodotto	Codice EAN	Prezzo Listino IVA escl. (€)	Prezzo Listino IVA incl. (€)
25	7/16" Hex	1	1	48251002	045242119028	17,70	21,59
29	7/16" Hex	1	1	48251122	045242119073	21,30	25,99
32	7/16" Hex	1	1	48251252	045242119127	23,30	28,43
35	7/16" Hex	1	1	48251372	045242119172	26,80	32,70
38	7/16" Hex	1	1	48251502	045242119226	29,70	36,23
44	7/16" Hex	1	1	48251752	045242119271	33,80	41,24
51	7/16" Hex	1	1	48252002	045242119325	37,00	45,14
54	7/16" Hex	1	1	48252122	045242119370	38,60	47,09
57	7/16" Hex	1	1	48252252	045242119424	42,30	51,61
65	7/16" Hex	1	1	48252562	045242119479	46,80	57,10
76	7/16" Hex	1	1	48253001	045242119509	57,30	69,91
92	7/16" Hex	1	1	48253621	045242119554	69,40	84,67
116	7/16" Hex	1	1	48254621	045242119608	80,50	98,21
Vite di avanzamento - filettatura da 1/4".		1	1	48286870	045242122707	1,70	2,07
Chiave a brugola 1/8" per tutti gli alberi.		1	1	49960060	045242221455	6,70	8,17
Set viti per punte fino a 65 mm.		1	1	06832625	-	5,30	6,47



## Punte selfeed ampie

Con dimensione di 76, 92 e 116 mm, questa punta ha due lame interne che permettono di avere un taglio pulito e uniforme. Supporto sostituibile.

Alberino sostituibile

Ø (mm)	Tipologia attacco	Quantità confezione	Min. quantità ordinabile	Codice prodotto	Codice EAN	Prezzo Listino IVA escl. (€)	Prezzo Listino IVA incl. (€)
76	7/16" Hex	1	1	48253001	045242119509	57,30	69,91
92	7/16" Hex	1	1	48253621	045242119554	69,40	84,67
116	7/16" Hex	1	1	48254621	045242119608	80,50	98,21
Alberino sostituibile.		1	1	48070201	045242088904	47,90	58,44
Vite di avanzamento - filettatura regolare.		1	1	48286880	045242122806	5,30	6,47
Set viti per trapani fino oltre 76 mm.		1	1	06833150	4058546040864	5,30	6,47
Chiave a brugola 5/32".		1	1	49960070	045242221554	0,60	0,73



## Set Selfeed Bits

Descrizione	Quantità confezione	Min. quantità ordinabile	Codice prodotto	Codice EAN	Prezzo Listino IVA escl. (€)	Prezzo Listino IVA incl. (€)
<b>Kit 7 punte contractor.</b>						
Punte selfeed: 25 / 29 / 32 / 38 / 44 / 54 / 65 mm, estensione 140 mm, viti di avanzamento.						
	8	1	49220130	045242180301	228,00	278,16



## Prolunga codolo

Per punte selfeed, trivelle per legno, seghe frontali a corona (diametro 1" o maggiore) con estensione del codolo 7/16".

Lunghezza totale (mm) A	Quantità confezione	Min. quantità ordinabile	Codice prodotto	Codice EAN	Prezzo Listino IVA escl. (€)	Prezzo Listino IVA incl. (€)
① 140	1	1	48281030	045242122653	25,90	31,60
300	1	1	48284006	045242122516	27,30	33,31
② 450	1	1	48284011	045242122561	29,30	35,75
600	1	1	48284016	045242122615	32,60	39,77

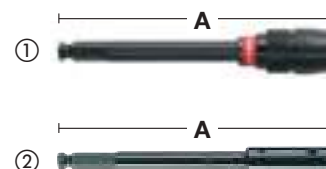

## Punte elicoidali per legno DIN 7487 E

Adatta per compensati, truciolati e legni naturali di qualsiasi durezza. Prodotte secondo le norme DIN 7487 E. Prodotto secondo DIN 7487 E.

①



②

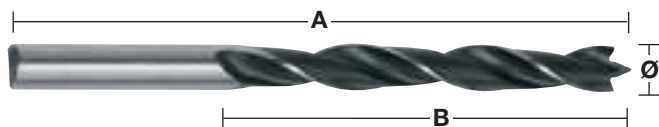
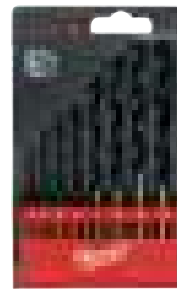

Ø (mm)	Lunghezza totale (mm) A	Lunghezza utile (mm) B	Tipologia attacco	Quantità confezione	Min. quantità ordinabile	Codice prodotto	Codice EAN	Prezzo Listino IVA escl. (€)	Prezzo Listino IVA incl. (€)
3	60	33	3 mm codolo rotondo	1	1	4932363651	4002395331307	1,40	1,71
4	75	43	4 mm codolo rotondo	1	1	4932363652	4002395331314	1,40	1,71
5	86	52	5 mm codolo rotondo	1	1	4932363653	4002395331321	1,50	1,83
6	97	60	6 mm codolo rotondo	1	1	4932363654	4002395331338	1,50	1,83
7	109	69	7 mm codolo rotondo	1	1	4932363655	4002395331345	1,70	2,07
8	117	75	8 mm codolo rotondo	1	1	4932363656	4002395331352	1,70	2,07
9	125	80	9 mm codolo rotondo	1	1	4932363657	4002395331369	1,80	2,20
10	133	87	10 mm codolo rotondo	1	1	4932363658	4002395331376	2,10	2,56
11	142	89	10 mm codolo rotondo	1	1	4932363659	4002395331383	2,10	2,56
12	151	96	10 mm codolo rotondo	1	1	4932363660	4002395331390	2,70	3,29
13	151	96	10 mm codolo rotondo	1	1	4932363661	4002395331406	3,30	4,03
14	151	97	10 mm codolo rotondo	1	1	4932363662	4002395331413	3,80	4,64
15	151	97	10 mm codolo rotondo	1	1	4932363663	4002395331420	4,60	5,61
16	151	97	10 mm codolo rotondo	1	1	4932363664	4002395331437	4,90	5,98
18	180	120	10 mm codolo rotondo	1	1	4932363665	4002395331444	7,70	9,39
20	200	130	10 mm codolo rotondo	1	1	4932363666	4002395331451	9,80	11,96
① Set punte elicoidali per legno (5 pezzi) Ø 4 / 5 / 6 / 8 / 10 mm.			Cassetta di plastica	5	1	4932352465	4002395371242	9,10	11,10
② Set punte elicoidali per legno (8 pezzi) Ø 3 / 4 / 5 / 6 / 7 / 8 / 9 / 10 mm.			Cassetta di plastica	8	1	4932352466	4002395371259	14,20	17,32

## Mecchie per legno a testa piatta

Consentono una foratura rapida ed efficace di ampi diametri.

Ottimali per l'applicazione su legni teneri e duri, truciolati (ideale per serrature).

Ideale per serramenti e installazioni idrauliche o elettriche.

Attacco Hex 1/4" (DIN E 6.3) per l'attacco diretto all'utensile elettrico e per un sicuro serraggio del mandrino

Punta di centraggio molata per un'accurata foratura e alette di taglio molate per migliorare la resa di foratura.

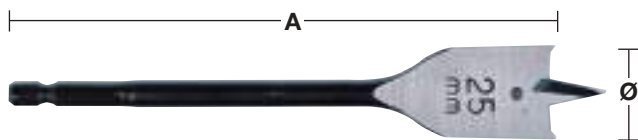

①

Ø (mm)	Lunghezza totale (mm) A	Quantità confezione	Min. quantità ordinabile	Codice prodotto	Codice EAN	Prezzo Listino IVA escl. (€)	Prezzo Listino IVA incl. (€)
6	152	1	1	4932352487	4002395371457	2,70	3,29
6	400	1	1	4932352488	4002395371464	8,70	10,61
8	152	1	1	4932363130	4002395332618	3,10	3,78
8	400	1	1	4932352489	4002395371471	8,80	10,74
10	152	1	1	4932363131	4002395332625	3,10	3,78
10	400	1	1	4932352490	4002395371488	9,60	11,71
12	152	1	1	4932363132	4002395332632	3,70	4,51
12	400	1	1	4932352491	4002395371495	10,10	12,32
13	152	1	1	4932363133	4002395332649	3,80	4,64
13	400	1	1	4932352492	4002395371501	10,80	13,18
14	152	1	1	4932363134	4002395332656	3,80	4,64
14	400	1	1	4932352493	4002395371518	10,80	13,18
16	152	1	1	4932363135	4002395332663	3,80	4,64
16	400	1	1	4932352494	4002395371525	10,80	13,18
18	152	1	1	4932363136	4002395332670	3,80	4,64
18	400	1	1	4932352495	4002395371532	10,80	13,18
19	152	1	1	4932363137	4002395332687	4,10	5,00
19	400	1	1	4932352496	4002395371549	10,80	13,18
20	152	1	1	4932363138	4002395332694	4,10	5,00
20	400	1	1	4932352497	4002395371556	10,80	13,18
22	152	1	1	4932363139	4002395332700	4,40	5,37
22	400	1	1	4932352498	4002395371563	11,70	14,27
24	152	1	1	4932363140	4002395332717	4,40	5,37
25	152	1	1	4932363141	4002395332724	4,50	5,49
25	400	1	1	4932352499	4002395371570	15,20	18,54
26	152	1	1	4932363142	4002395332731	4,60	5,61
28	152	1	1	4932363143	4002395332748	5,00	6,10
28	400	1	1	4932352500	4002395371587	18,00	21,96
30	152	1	1	4932363144	4002395332755	5,20	6,34
30	400	1	1	4932352501	4002395371594	18,60	22,69
32	152	1	1	4932363145	4002395332762	5,50	6,71
32	400	1	1	4932352502	4002395371600	19,30	23,55
35	400	1	1	4932352503	4002395371617	20,50	25,01
36	152	1	1	4932363146	4002395332779	6,30	7,69
38	152	1	1	4932363147	4002395332786	6,70	8,17
40	152	1	1	4932479227	4058546370213	9,00	10,98
① Set Mecchie a testa piatta (5 pezzi). Cassetta in legno. Ø 12 / 16 / 18 / 20 / 22 / 25 / 28 / 32 mm.		8	1	4932352504	4002395371624	41,80	51,00

## Prolunga



Descrizione	Lunghezza totale (mm) A	Tipologia attacco	Attacco	Quantità confezione	Min. quantità ordinabile	Codice prodotto	Codice EAN	Prezzo Listino IVA escl. (€)	Prezzo Listino IVA incl. (€)
Prolunga.	305	1/4" Hex	1/4" Hex	1	1	4932363148	4002395332793	13,80	16,84

## Mecchie elicoidali coniche per legno

Punta con performance maggiori rispetto ad una meccchia piatta - foratura veloce, più duratura e minori sobbalzi. I due denti di taglio posti all'estremità della scanalatura permettono un taglio più veloce e pulito su ogni tipo di legno (morbido, duro, bagnato e trattato)

Il nuovo disegno della punta consente un foro più preciso e più pulito. Garantisce così un'efficiente rimozione dei trucioli aumentando la velocità di foratura e riducendo l'attrito.

Grazie a queste caratteristiche, queste meccchie possono essere usate anche in applicazioni su legno duro e morbido, umido e trattato, legno compensato, truciolato, teak, faggio, rovere, WPC (plastica legno composito), travi lamellari, pannelli, ecc.

La scanalatura è levigata e rivestita da una speciale patina.

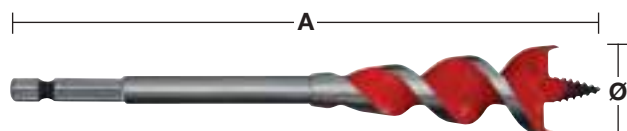

Denti di taglio



Forma conica

Ø (mm)	Ø (pollici)	Lunghezza totale (mm) A	Tipologia attacco	Quantità confezione	Min. quantità ordinabile	Codice prodotto	Codice EAN	Prezzo Listino IVA escl. (€)	Prezzo Listino IVA incl. (€)
13	1/2"	165	1/4" Hex	1	1	48130048	045242224807	10,10	12,32
16	5/8"	165	1/4" Hex	1	1	48130058	045242224814	11,00	13,42
18	3/4"	165	1/4" Hex	1	1	4932464071	4058546220167	11,10	13,54
20	3/4"	165	1/4" Hex	1	1	48130068	045242224821	12,30	15,01
22	7/8"	165	1/4" Hex	1	1	48130078	045242224838	13,80	16,84
25	1"	165	1/4" Hex	1	1	48130088	045242224845	14,80	18,06
32	1 1/4"	165	1/4" Hex	1	1	48130108	045242224852	19,20	23,42
<b>Set 4 pz SPEED FEED™.</b>				4	1	48130400	045242234448	29,60	36,11
Ø 13 / 16 / 20 / 25 mm.									





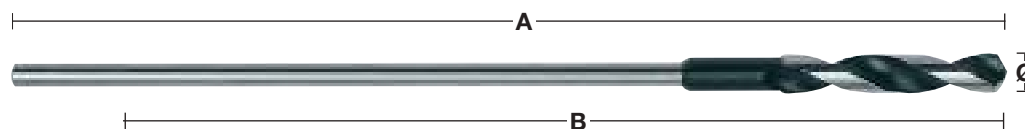

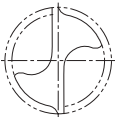
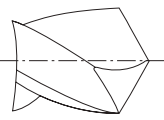
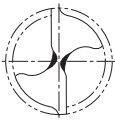
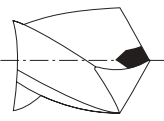

## CV elicoidali in HSS - DIN 7490

Fabbricate con acciaio HSS per una maggiore durata. Particolarmente adatte per l'apertura di fori profondi in legni duri e teneri, truciolato e compensato. Ideale nelle applicazioni su casseformi. Prodotte secondo le norme DIN 7490. Il corpo della punta è collegata direttamente al gambo cilindrico, eliminando così il rischio di rottura e garantendo concentricità assoluta. La scanalatura permette una facile e veloce espulsione del truciolo di metallo. Made in Germany.

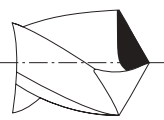

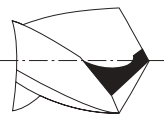
Ø (mm)	Lunghezza totale (mm) A	Lunghezza utile (mm) B	Tipologia attacco	Quantità confezione	Min. quantità ordinabile	Codice prodotto	Codice EAN	Prezzo Listino IVA escl. (€)	Prezzo Listino IVA incl. (€)
6	400	300	5 mm codolo rotondo	1	1	4932399672	4002395363223	11,00	13,42
6	600	500	5 mm codolo rotondo	1	1	4932399675	4002395363254	11,80	14,40
8	400	300	6 mm codolo rotondo	1	1	4932363667	4002395331932	11,50	14,03
8	600	500	6 mm codolo rotondo	1	1	4932363674	4002395331864	12,30	15,01
10	400	300	8 mm codolo rotondo	1	1	4932363668	4002395331949	12,30	15,01
10	600	500	8 mm codolo rotondo	1	1	4932363675	4002395331871	14,50	17,69
12	400	300	8 mm codolo rotondo	1	1	4932363669	4002395331956	16,40	20,01
12	600	500	8 mm codolo rotondo	1	1	4932363676	4002395331888	18,60	22,69
14	400	300	8 mm codolo rotondo	1	1	4932363670	4002395331963	20,20	24,64
14	600	500	8 mm codolo rotondo	1	1	4932363677	4002395331895	21,00	25,62
16	400	300	10 mm codolo rotondo	1	1	4932363671	4002395331970	23,20	28,30
16	600	500	10 mm codolo rotondo	1	1	4932363678	4002395331901	23,80	29,04
18	400	300	10 mm codolo rotondo	1	1	4932363672	4002395331987	27,40	33,43
18	600	500	10 mm codolo rotondo	1	1	4932363679	4002395331918	31,10	37,94
20	400	300	10 mm codolo rotondo	1	1	4932363673	4002395331994	35,00	42,70
20	600	500	10 mm codolo rotondo	1	1	4932363680	4002395331925	37,80	46,12
22	400	300	10 mm codolo rotondo	1	1	4932399673	4002395363230	46,60	56,85
22	600	500	10 mm codolo rotondo	1	1	4932399676	4002395363261	52,20	63,68

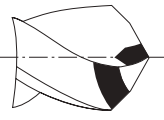
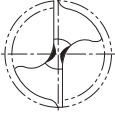
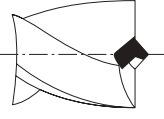
## Geometria punte. Caratteristiche e applicazioni.

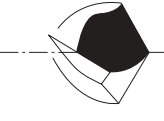
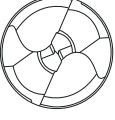
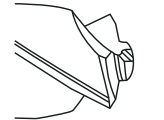
		Forma	Applicazione	Caratteristiche
		Affilatura normale punta.	Per fori standard su metalli ferrosi/non ferrosi e plastica.	L'ampio e affilato taglio consente alla punta di resistere anche alle pressioni laterali.
		Affilatura a mantello DIN 1412 A.	Per fori su acciaio con ampio diametro.	Centraggio semplice. Richiede una pressione inferiore di circa il 30% rispetto una normale punta.
		Affilatura a mantello con centraggio DIN 1412 B.	Affilatura a mantello con centraggio DIN 1412 B.	Robusta e resistente alle pressioni laterali.
		Affilatura Split (autocentrante) DIN 1412 C.	Per fori su acciaio duro e lega di acciaio. Adatta per fori profondi	Questo particolare disegno è ideale per fori profondi. Ottimo centraggio. Richiesta una leggera pressione.
		Affilatura a doppio angolo per ferro DIN 1412 D.	Per fori su ferro.	L'incremento dell'area di taglio consente di ridurre il consumo della punta, incrementandone la durata. Buona costruzione termica. Resiste alle pressioni laterali.
		Punta di centraggio DIN 1412 E.	Per fori su sottili lamine di metallo e materiali morbidi.	Centraggio semplice. Necessita di una leggera pressione. Non strappa durante il foro.
		Punta a "U".	Per fori con alte performance su acciaio duro e resistente.	Centraggio semplice. Asporta il materiale di scarto in piccole dimensioni riducendo il surriscaldamento, aumentando la capacità di foro.
		4 bordi taglienti	Per forare ad alta resistenza acciaio e acciaio altolegato.	Centraggio facile e avvio rapido della foratura con tagliente a 135°. 4 bordi taglienti favoriscono la dispersione del calore (creazione di trucioli più corti) per garantire maggiore vita utile.



## Guida applicativa per punte in HSS

La seguente tabella fornisce le velocità di foratura raccomandate per una foratura efficiente.

Le tabelle devono essere utilizzate solo come guida. I valori variano a seconda dall'utente e dal materiale.

I refrigeranti e i lubrificanti migliorano la durata dell'accessorio fino a 5 volte in più migliorando anche la finitura del pezzo.

Materiale	Tipo di materiale	Grado resistenza N/mm <sup>2</sup>	Specifiche	Diametro Ø mm – RPM					Lubrificante	
				Ø 1-2	Ø 3-5	Ø 6-10	Ø 11-15	Ø 16-20		
Acciaio	Materiale non legato	< 400	< HRB 69	4770	1870	930	630	470	Emulsione forat., olio da taglio	
		400-800	< HRC 21	4450	1770	870	580	430		
	Fogli	< 800	< HRC 21	4450	1760	860	560	430	Emulsione forat., olio da taglio	
	Materiale non legato	< 800	< HRC 21	4440	1760	860	560	430	Emulsione forat., olio da taglio	
	Materiale legato	< 800	< HRC 21	3950	1550	780	520	390	Emulsione forat., olio da taglio	
		> 800	> HRC 21	1950	800	390	275	200		
	Materiale legato duro e temperato	< 1200	< HRC 37	2100	890	450	300	210	Emulsione forat., olio da taglio	
		> 1200	> HRC 38	1350	540	260	170	120		
Avanz.	Avanzamento (mm/ rev)			0.03	0.09	0.15	0.20	0.25		
Acciaio INOX	Velocità	Acciaio INOX	< 1000	< HRC 30	2250	930	450	290	220	Emulsione forat., olio da taglio
		Acciaio INOX	1000-1200	HRC 30-37	1430	560	280	190	130	
	Avanz.	Avanzamento (mm/ rev)			0.02	0.06	0.13	0.18	0.24	
Ghisa	Velocità	Ghisa malleabile	750	HRB 99	4700	2000	1100	800	600	A secco
		Morbido	450	HRB 75	4500	1700	950	650	550	Emulsione forat., olio da taglio
		Duro	700	HRB 96	3450	1350	680	440	340	
	Avanz.	Avanzamento (mm/ rev)			0.05	0.10	0.16	0.20	0.25	
Alluminio	Velocità		< 350	< HRC 59	8700	3560	1720	1130	860	Emulsione forat., olio da taglio
	Avanz.	Avanzamento (mm/ rev)			0.02	0.08	0.13	0.18	0.23	
Rame	Velocità				5100	2000	990	670	500	Emulsione forat., olio da taglio
	Avanz.	Avanzamento (mm/ rev)			0.02	0.10	0.20	0.28	0.35	
Bronzo	Velocità				7950	3190	1480	1010	770	A secco
	Avanz.	Avanzamento (mm/ rev)			0.02	0.11	0.21	0.32	0.35	
Ottone	Velocità				7950	3190	1480	1010	770	Emulsione forat.
	Avanz.	Avanzamento (mm/ rev)			0.02	0.11	0.21	0.32	0.35	
Magnesio	Velocità				9550	3800	1900	1250	970	A secco
	Avanz.	Avanzamento (mm/ rev)			0.05	0.10	0.25	0.30	0.35	
Plastica	Velocità	PVC, Poliamide, Termoplastica			3500	2500	1800	700	450	Acqua
	Avanz.	Avanzamento (mm/ rev)			0.05	0.10	0.16	0.21	0.23	

RPM: il numero di giri che un mandrino / utensile da taglio completa in un minuto.

Avanzamento: è la distanza lineare alla quale la fresa viene fatta avanzare contro il pezzo.

Esso è espresso in unità di distanza per giro - millimetri per giro.

## Guida applicativa per punte in HSS

Materiale	Tipo di materiale	Grado resistenza N/mm <sup>2</sup>	Specifiche	HSS-R DIN 338	HSS-G Thunderweb DIN 338 DIN 340 DIN 1897 Double Ended	RED COBALT - HSS-Ground - DIN 338	RED HEX - Shockwave HSS-Ground Titanium	Step drills	Shockwave Step drills	Lubrificante
Acciaio	Materiale non legato	< 400	< HRB 69		●	●	●	●	●	Emulsione forat., olio da taglio
		400-800	< HRC 21	●	●	●	●	●	●	
	Fogli	< 800	< HRC 21		●	●	●	●	●	Emulsione forat.
	Materiale non legato	< 800	< HRC 21	●	●	●	●	●	●	Emulsione forat., olio da taglio
	Materiale legato	< 800	< HRC 21		●	●	●	●	●	Emulsione forat.
		> 800	> HRC 21		●	●	●	▲	▲	
Materiale legato duro e temperato	< 1200	< HRC 37				●	●	▲	▲	Emulsione forat.
	> 1200	> HRC 38				●	●	▲		
Acciaio INOX	Acciaio INOX	< 1000	< HRC 30		▲	●	●	▲		Emulsione forat., olio da taglio
	Acciaio INOX	1000-1200	HRC 30-37			●	●	▲		
Ghisa	Ghisa malleabile	750	HRB 99	●	●	●	●	●	●	A secco
	Morbido	450	HRB 75	●	●	●	●	▲		Emulsione forat., olio da taglio
	Duro	700	HRB 96	●	●	●	●	●	●	
Alluminio		< 350	< HRC 59		▲	●	●	●	●	Emulsione forat., olio da taglio
Rame					▲	●	●	●	●	Emulsione forat., olio da taglio
Bronzo				●	●	●	●	●	●	A secco
Ottone				●	●	●	●	●	●	Emulsione forat.
Magnesio						●	●			A secco
Plastica	PVC, Poliamide, Termoplastica				●	●	●	●	●	Acqua
Legno				●	●	●	●			A secco

● Ideale. Consigliato per questi materiali. ▲ Adatto. Consigliato per uso intermittente in questi materiali.

# PUNTE ALTA PRESTAZIONE

**NUOVA  
GENERAZIONE\***

**RED  
HEX**

**PUNTE FERRO  
HSS-G TITANIO**

**SHOCKWAVE**  
IMPACT DUTY

**RED  
COBALT**

**FUNTE FERRO  
HSS-G  
COBALTO**

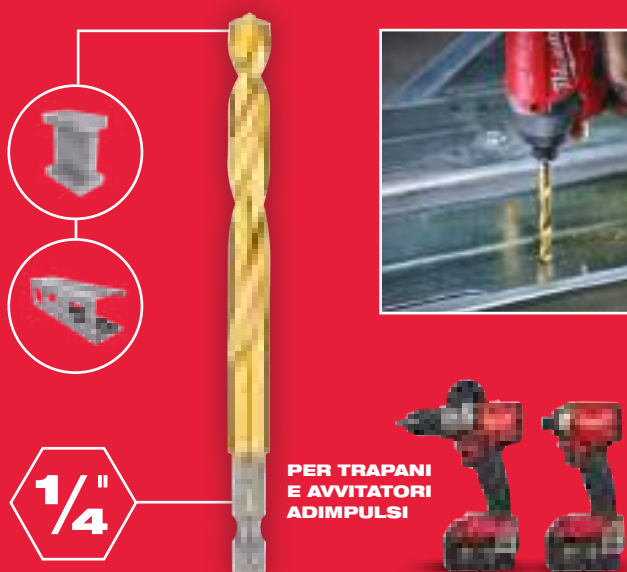

**3  
FACCE**

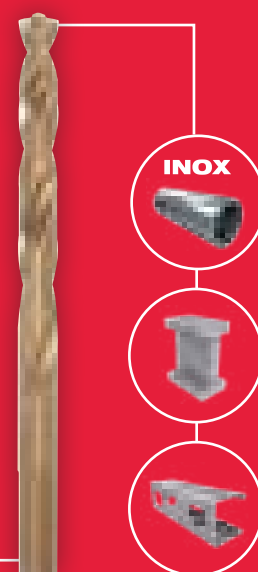

**ANGOLO DI  
TAGLIO 135°**



**SCANALATURA  
VARIABILE**



**PUNTA  
RINFORZATA**

## SPECIFICHE RED HEX & RED COBALT

### ANGOLO DI TAGLIO 135°

- Combinazione unica di angolo di taglio a 135° e 4 bordi taglienti
- Permette taglio preciso e foratura rapida senza slittamento
- 4 bordi taglienti favoriscono la dispersione del calore per garantire maggiore vita utile

### SCANALATURA VARIABILE

- Espulsione del materiale più veloce
- Riduzione del calore accumulato, per maggiore efficienza

### PUNTA RINFORZATA

- Più larghe verso l'estremità
- Estremità rinforzata garantisce maggiore durabilità



# SHOCKWAVE IMPACT DUTY <sup>TM</sup>

## RED HEX

### Punte metallo HSS-G TITANIO SHOCKWAVE

Punte con attacco 1/4" hex ottimizzate per avvitatori ad impulsi.

Rivestimento al nitruro di titanio aiuta il raffreddamento della punta e permette di utilizzarla anche ad alte velocità

Ø (mm)	Lunghezza totale (mm) A	Lunghezza utile (mm) B	Quantità confezione	Min. quantità ordinabile	Codice prodotto	Codice EAN	Prezzo Listino IVA escl. (€)	Prezzo Listino IVA incl. (€)
2	59.5	17	2	1	48894703	045242501557	2,60	3,17
2.5	62	19	2	1	48894704	045242501564	2,60	3,17
3	65	23	2	1	48894763	045242506866	2,70	3,29
3.2	66.5	23	2	1	48894706	045242501571	3,00	3,66
3.3	67	24	2	1	4932471089	4058546287177	3,00	3,66
3.5	69	25	2	1	48894707	045242501588	3,00	3,66
4	71.5	26	2	1	48894708	045242501595	3,20	3,90
4.2	74	28	1	1	48894709	045242501601	1,90	2,32
4.5	76	29	1	1	48894710	045242501618	1,90	2,32
4.8	78	29	1	1	48894711	045242501625	2,00	2,44
5	80	31	1	1	48894712	045242501632	3,60	4,39
5.5	104	60	1	1	48894764	045242506873	3,60	4,39
6	105	63	1	1	48894714	045242501649	3,60	4,39
6.5	107	64	1	1	48894715	045242501656	3,90	4,76
6.8	108	65	1	1	48894716	045242501663	3,90	4,76
7	109	66	1	1	48894717	045242501670	4,30	5,25
7.5	110	67	1	1	48894718	045242501687	4,30	5,25
8	111	70	1	1	48894719	045242501694	4,60	5,61
8.5	114	72	1	1	48894720	045242501700	5,50	6,71
9	117	73	1	1	48894721	045242501717	5,80	7,08
9.5	118	74	1	1	48894722	045242501724	6,20	7,56
10	120	76	1	1	48894723	045242501731	7,20	8,78
10.2	121	77	1	1	4932471090	4058546287184	7,40	9,03
10.5	122	78	1	1	48894724	045242501748	8,00	9,76
11	125	80	1	1	48894725	045242501755	8,40	10,25
11.5	126	81	1	1	48894726	045242501762	9,00	10,98
12	127	82	1	1	48894727	045242501779	9,90	12,08
12.5	128	83	1	1	48894728	045242501786	10,20	12,44
13	130	83	1	1	48894729	045242501793	10,70	13,05

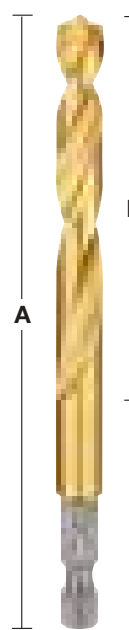
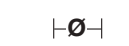

①	Cassetta punte SHOCKWAVE™ REDHEX HSS-G 10pz Ø 3 / 3.5 / 4 / 4.5 / 5 / 6 / 7 / 8 / 9 / 10 mm	10	6	48894759	045242502066	45,20	55,14
---	--	----	---	----------	--------------	-------	-------

②	Cassetta punte SHOCKWAVE™ REDHEX HSS-G 19pz Ø 2 / 2.5 / 2 x 3 / 3.5 / 2 x 4 / 4.5 / 5.5 / 6 / 6.5 / 7 / 7.5 / 8 / 8.5 / 9 / 9.5 / 10 mm.	19	6	48894760	045242502073	69,20	84,42
---	---	----	---	----------	--------------	-------	-------

Ø (mm)	Lunghezza totale (mm) A	Lunghezza utile (mm) B	Quantità confezione	Min. quantità ordinabile	Codice prodotto	Codice EAN	Prezzo Listino IVA escl. (€)	Prezzo Listino IVA incl. (€)
2.5	62	19	10	1	4932478175	4058546341084	24,20	29,52
3.0	65	23	10	1	4932478176	4058546341091	25,20	30,74
3.5	69	25	10	1	4932478177	4058546341107	28,20	34,40
4.0	71.5	26	10	1	4932478178	4058546341114	30,20	36,84
4.5	76	29	10	1	4932478179	4058546341121	18,10	22,08
5.0	80	31	10	1	4932478180	4058546341138	34,20	41,72
6.0	105	63	10	1	4932478181	4058546341145	34,20	41,72
7.0	109	66	5	1	4932478182	4058546341152	40,30	49,17
8.0	111	70	5	1	4932478183	4058546341169	43,20	52,70
10.0	120	76	5	1	4932478184	4058546341176	68,40	83,45

①

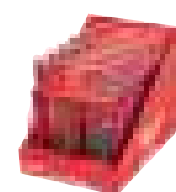

②

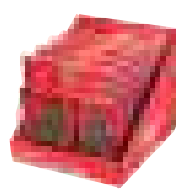

**NUOVO**

## Punte per metallo forgiate in HSS-G COBALTO - DIN 338

Punte rettificate in HSS al cobalto particolarmente resistenti al calore e prodotte secondo gli standard DIN 338. Finitura lucida.

Taglienti con angolo di taglio di 135°. Non richiede punzone di centratura.

La presenza di Cobalto (5%) evita il surriscaldamento della punta.

Elica di tipo N. Utilizzabile per forare acciaio, ghisa e leghe con carico di rottura fino 1000 N/mm<sup>2</sup>, legno, plastica e inox.

Adatto per la foratura di acciai e metalli ad alto contenuto di lega con carichi di rottura superiori a 1000 N / mm<sup>2</sup> come gli acciai resistenti al calore e agli acidi e acciaio Inox.

Codolo a tre facce dal diametro 5 per una miglior grip.

Colore: bronzo

# RED COBALT



Ø (mm)	Lunghezza totale (mm) A	Lunghezza utile (mm) B	Quantità confezione	Min. quantità ordinabile	Codice prodotto	Codice EAN	Prezzo Listino IVA escl. (€)	Prezzo Listino IVA incl. (€)
1.0	34	12	2	1	4932363248	4002395333080	4,90	5,98
1.5	40	18	2	1	4932363249	4002395333097	5,10	6,22
2.0	49	24	2	1	4932363250	4002395333103	5,10	6,22
2.5	57	30	2	1	4932363251	4002395333110	5,10	6,22
3.0	61	33	2	1	4932363253	4002395333134	5,40	6,59
3.2	65	36	2	1	4932363254	4002395333141	6,20	7,56
3.3	67	37	2	1	4932471140	4058546287689	6,30	7,69
3.5	70	39	2	1	4932363256	4002395333165	6,20	7,56
4.0	75	43	2	1	4932363258	4002395333189	6,70	8,17
4.2	75	43	1	1	4932363260	4002395333202	4,30	5,25
4.5	80	47	1	1	4932363262	4002395333226	4,30	5,25
4.8	86	52	1	1	4932363263	4002395333233	4,40	5,37
5.0	86	52	1	1	4932363264	4002395333240	4,60	5,61
5.5	93	57	1	1	4932363267	4002395333271	4,90	5,98
6.0	93	57	1	1	4932363268	4002395333288	4,90	5,98
6.5	101	63	1	1	4932363269	4002395333295	6,10	7,44
6.8	109	69	1	1	4932363270	4002395333301	6,30	7,69
7.0	109	69	1	1	4932363271	4002395333318	6,70	8,17
7.5	109	69	1	1	4932363272	4002395333325	7,40	9,03
8.0	117	75	1	1	4932363274	4002395333349	7,40	9,03
8.5	117	75	1	1	4932363276	4002395333363	9,00	10,98
9.0	125	81	1	1	4932363277	4002395333370	10,10	12,32
9.5	125	81	1	1	4932363278	4002395333387	11,40	13,91
10.0	133	87	1	1	4932363279	4002395333394	11,40	13,91
10.2	133	87	1	1	4932471141	4058546287696	12,60	15,37
10.5	133	87	1	1	4932363281	4002395333417	17,00	20,74
11.0	142	94	1	1	4932363282	4002395333424	17,50	21,35
11.5	142	94	1	1	4932363283	4002395333431	18,20	22,20
12.0	151	101	1	1	4932363284	4002395333448	19,40	23,67
12.5	151	101	1	1	4932363285	4002395333455	24,70	30,13
13.0	151	101	1	1	4932363286	4002395333462	25,50	31,11

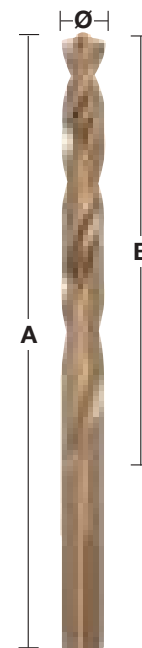

## Cassette punte per metallo forgiate in HSS-G COBALTO - DIN 338

Descrizione	Fornibile in	Quantità confezione	Min. quantità ordinabile	Codice prodotto	Codice EAN	Prezzo Listino IVA escl. (€)	Prezzo Listino IVA incl. (€)
<b>Cassetta di plastica punte HSS-G CO con 19 pezzi.</b>							
① Ø 1/1,5/2/2,5/3/3,5/4/4,5/5/5,5/6/6,5/7/7,5/8/8,5/9/9,5/10 mm.	Cassetta di plastica	19	6	4932352470	4002395371297	95,40	116,39
<b>Cassetta di plastica punte HSS-G CO con 25 pezzi.</b>							
② Ø 1/1,5/2/2,5/3/3,5/4/4,5/5/5,5/6/6,5/7/7,5/8/8,5/9/9,5/10/10,5/11/11,5/12/12,5/13 mm.	Cassetta di plastica	25	1	4932352471	4002395371303	205,70	250,95

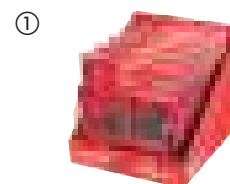



## Punte metallo forgiate in HSS-G COBALTO - DIN 338 - conf. da 5 e 10 pezzi

Punte rettificate in HSS al cobalto particolarmente resistenti al calore e prodotte secondo lo standard DIN 338.

Finitura lucida. Taglienti con angolo di taglio di 135°. Non richiede punzone di centratura.

La presenza di Cobalto (5%) evita il surriscaldamento della punta.

Elica tipo N. Utilizzabile per forare acciaio, ghisa e leghe con carico di rottura fino a 1000 N/mm<sup>2</sup>, legno, plastica e inox.

Adatto per la foratura di acciai e metalli ad alto contenuto di lega con carichi di rottura superiori a 1000 N/mm<sup>2</sup> come gli acciai resistenti al calore e agli acidi e acciaio Inox.

Codolo a tre facce dal diametro 5 per una miglior grip.

Colore: bronzo.

**RED  
COBALT**



Ø (mm)	Lunghezza totale (mm) A	Lunghezza utile (mm) B	Quantità confezione	Min. quantità ordinabile	Codice prodotto	Codice EAN	Prezzo Listino IVA escl. (€)	Prezzo Listino IVA incl. (€)
1.0	34	12	10	1	4932373332	4002395349173	21,80	26,60
1.5	40	18	10	1	4932373333	4002395349180	21,80	26,60
2.0	49	24	10	1	4932373334	4002395349197	21,80	26,60
2.5	57	30	10	1	4932373335	4002395349807	21,80	26,60
3.0	61	33	10	1	4932373336	4002395349814	23,30	28,43
3.2	65	36	10	1	4932373337	4002395349821	24,50	29,89
3.3	67	37	10	1	4932471142	4058546287702	25,30	30,87
3.5	70	39	10	1	4932373338	4002395349838	26,60	32,45
4.0	75	43	10	1	4932373339	4002395349845	28,50	34,77
4.2	75	43	10	1	4932373340	4002395349852	34,40	41,97
4.5	80	47	10	1	4932373341	4002395349869	36,40	44,41
4.8	86	52	10	1	4932373342	4002395349876	36,40	44,41
5.0	86	52	10	1	4932373343	4002395349883	36,40	44,41
5.5	93	57	10	1	4932373344	4002395349890	40,00	48,80
6.0	93	57	10	1	4932373345	4002395347100	41,60	50,75
6.5	101	63	10	1	4932373346	4002395347117	54,30	66,25
6.8	109	69	5	1	4932373347	4002395347124	30,40	37,09
7.0	109	69	5	1	4932373348	4002395347131	30,40	37,09
7.5	109	69	5	1	4932373349	4002395347148	33,80	41,24
8.0	117	75	5	1	4932373350	4002395347155	34,90	42,58
8.5	117	75	5	1	4932373351	4002395347162	39,90	48,68
9.0	125	81	5	1	4932373352	4002395347179	45,90	56,00
9.5	125	81	5	1	4932373353	4002395347186	53,00	64,66
10.0	133	87	5	1	4932373354	4002395347193	56,20	68,56
10.2	133	87	5	1	4932471143	4058546287719	57,30	69,91
10.5	133	87	5	1	4932373355	4002395347803	91,60	111,75
11.0	142	94	5	1	4932373356	4002395347810	91,60	111,75
11.5	142	94	5	1	4932373357	4002395347827	95,60	116,63
12.0	151	101	5	1	4932373358	4002395347834	99,20	121,02
12.5	151	101	5	1	4932373359	4002395347841	121,20	147,86
13.0	151	101	5	1	4932373360	4002395347858	119,30	145,55

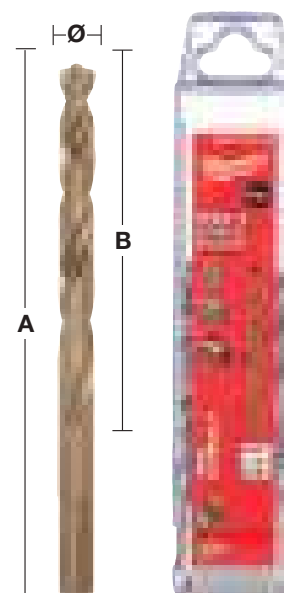

# THUNDERWEB

Punte metallo HSS-G - DIN 338



**THUNDERWEB**

La sezione ha uno spessore maggiore ed aumenta all'avvicinarsi dell'attacco (sezione conica).

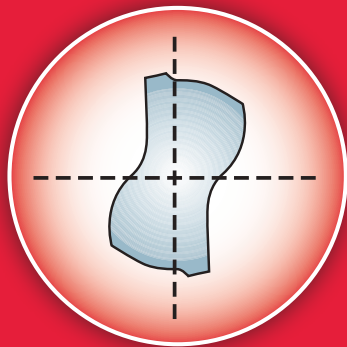

**Sezione parabolica**

- Maggiore resistenza
- Minore rischio di rotture. Ottima per fori particolarmente profondi
- Maggiore durata

**Punta Standard**

La sezione è sottile e costante su tutta la lunghezza della punta.

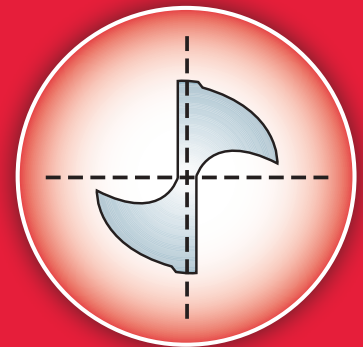

**Sezione standard**



## THUNDERWEB SPECIFICHE

### GEOMETRIA SCANALATURA

- La geometria **THUNDERWEB** consente una più rapida espulsione del truciolo.
- Consente inoltre di dissipare meglio il calore. Queste due caratteristiche ne conferiscono maggiore velocità di foro e maggiore durata della punta.
- La sezione parabolica riduce il rischio di bloccaggio della punta in fori profondi.
- Bordi affilati per rendere i tagli più puliti e veloci.

### ANGOLO DI TAGLIO 135°

- Migliore preforo.
- Maggiore capacità di penetrazione.
- Ottimo per materiali molto duri.



## THUNDERWEB punte metallo HSS- G - DIN 338

Ø (mm)	Lunghezza totale (mm) A	Lunghezza utile (mm) B	Quantità confezione	Min. quantità ordinabile	Codice prodotto	Codice EAN	Prezzo Listino IVA escl. (€)	Prezzo Listino IVA incl. (€)
1.0	34	12	2	1	4932352345	4002395370047	2,00	2,44
1.5	40	18	2	1	4932352346	4002395370054	2,00	2,44
2.0	49	24	2	1	4932352347	4002395370061	2,00	2,44
2.5	57	30	2	1	4932352348	4002395370078	2,30	2,81
3.0	61	33	2	1	4932352349	4002395370085	2,40	2,93
3.2	65	36	2	1	4932352350	4002395370092	3,50	4,27
3.5	70	39	2	1	4932352351	4002395370108	3,80	4,64
4.0	75	43	2	1	4932352352	4002395370115	3,80	4,64
4.2	75	43	1	1	4932352353	4002395370122	2,00	2,44
4.5	80	47	1	1	4932352354	4002395370139	2,00	2,44
4.8	86	52	1	1	4932352355	4002395370146	2,00	2,44
5.0	86	52	1	1	4932352356	4002395370153	2,00	2,44
5.5	93	57	1	1	4932352357	4002395370160	3,20	3,90
6.0	93	57	1	1	4932352358	4002395370177	3,20	3,90
6.5	101	63	1	1	4932352359	4002395370184	3,20	3,90
6.8	109	69	1	1	4932352360	4002395370191	3,90	4,76
7.0	109	69	1	1	4932352361	4002395370207	3,50	4,27
7.5	109	69	1	1	4932352362	4002395370214	3,80	4,64
8.0	117	75	1	1	4932352363	4002395370221	4,80	5,86
8.5	117	75	1	1	4932352364	4002395370238	5,10	6,22
9.0	125	81	1	1	4932352365	4002395370245	5,90	7,20
9.5	125	81	1	1	4932352366	4002395370252	6,50	7,93
10.0	133	87	1	1	4932352367	4002395370269	7,20	8,78
10.5	133	87	1	1	4932352368	4002395370276	8,00	9,76
11.0	142	94	1	1	4932352369	4002395370283	9,70	11,83
11.5	142	94	1	1	4932352370	4002395370290	9,70	11,83
12.0	151	101	1	1	4932352371	4002395370306	11,10	13,54
12.5	151	101	1	1	4932352372	4002395370313	12,00	14,64
13.0	151	101	1	1	4932352373	4002395370320	12,90	15,74

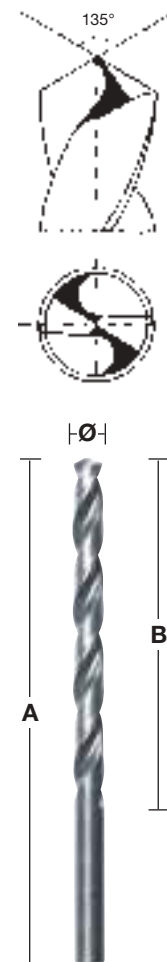

## THUNDERWEB punte metallo HSS- G - DIN 338 - conf. da 5 e 10 pezzi

Ø (mm)	Lunghezza totale (mm)	Lunghezza utile (mm)	Quantità confezione	Min. quantità ordinabile	Codice prodotto	Codice EAN	Prezzo Listino IVA escl. (€)	Prezzo Listino IVA incl. (€)
1	34	12	10	1	4932352377	4002395370368	8,30	10,13
1.1	36	14	10	1	4932459826	4058546029982	8,30	10,13
1.2	38	16	10	1	4932459827	4058546029999	8,30	10,13
1.3	38	16	10	1	4932459828	4058546030001	8,30	10,13
1.4	40	18	10	1	4932459829	4058546030018	8,30	10,13
1.5	40	18	10	1	4932352378	4002395370375	8,80	10,74
1.6	43	20	10	1	4932459830	4058546030025	8,80	10,74
1.7	43	20	10	1	4932459831	4058546030032	8,80	10,74
1.8	46	22	10	1	4932459832	4058546030049	8,80	10,74
1.9	46	22	10	1	4932459833	4058546030056	8,80	10,74
2	49	24	10	1	4932352379	4002395370382	9,40	11,47
2.1	49	24	10	1	4932459834	4058546030063	9,40	11,47
2.2	53	27	10	1	4932459835	4058546030070	9,40	11,47
2.3	53	27	10	1	4932459836	4058546030087	9,40	11,47
2.4	57	30	10	1	4932430569	4002395382309	9,60	11,71
2.5	57	30	10	1	4932352380	4002395370399	9,90	12,08
2.6	57	30	10	1	4932459837	4058546030094	9,90	12,08
2.7	61	33	10	1	4932459838	4058546030100	9,90	12,08
2.8	61	33	10	1	4932459839	4058546030117	9,90	12,08
2.9	61	33	10	1	4932459840	4058546030124	9,90	12,08
3	61	33	10	1	4932352381	4002395370405	10,60	12,93
3.1	65	36	10	1	4932459841	4058546030131	10,60	12,93
3.2	65	36	10	1	4932352382	4002395370412	11,50	14,03
3.3	65	36	10	1	4932459842	4058546030148	10,60	12,93
3.4	70	39	10	1	4932459843	4058546030155	10,60	12,93



**THUNDERWEB punte metallo HSS- G - DIN 338 - conf. da 5 e 10 pezzi**

Ø (mm)	Lunghezza totale (mm)	Lunghezza utile (mm)	Quantità confezione	Min. quantità ordinabile	Codice prodotto	Codice EAN	Prezzo Listino IVA escl. (€)	Prezzo Listino IVA incl. (€)
3.5	70	39	10	1	4932352383	4002395370429	11,50	14,03
3.6	70	39	10	1	4932459844	4058546030162	11,50	14,03
3.7	70	39	10	1	4932459845	4058546030179	11,80	14,40
3.8	75	43	10	1	4932430547	4002395382088	11,80	14,40
3.9	75	43	10	1	4932459846	4058546030186	11,80	14,40
4	75	43	10	1	4932352384	4002395370436	13,10	15,98
4.1	75	43	10	1	4932459847	4058546030193	14,30	17,45
4.2	75	43	10	1	4932352385	4002395370443	14,30	17,45
4.3	80	47	10	1	4932459848	4058546030209	14,30	17,45
4.4	80	47	10	1	4932459849	4058546030216	14,30	17,45
4.5	80	47	10	1	4932352386	4002395370450	15,00	18,30
4.6	80	47	10	1	4932459850	4058546030223	15,20	18,54
4.7	80	47	10	1	4932459851	4058546030230	15,20	18,54
4.8	86	52	10	1	4932352387	4002395370467	15,20	18,54
4.9	86	52	10	1	4932459852	4058546030247	15,20	18,54
5	86	52	10	1	4932352388	4002395370474	15,70	19,15
5.1	86	52	10	1	4932459853	4058546030254	16,50	20,13
5.2	86	52	10	1	4932430548	4002395382095	16,50	20,13
5.3	86	52	10	1	4932459854	4058546030261	16,50	20,13
5.4	93	57	10	1	4932459855	4058546030278	16,50	20,13
5.5	93	57	10	1	4932352389	4002395370481	18,50	22,57
5.6	93	57	10	1	4932430570	4002395382316	18,80	22,94
5.7	93	57	10	1	4932459856	4058546030285	19,10	23,30
5.8	93	57	10	1	4932430549	4002395382101	19,10	23,30
5.9	93	57	10	1	4932459857	4058546030292	19,10	23,30
6	93	57	10	1	4932352390	4002395370498	20,20	24,64
6.1	101	63	10	1	4932459858	4058546030308	20,20	24,64
6.2	101	63	10	1	4932430550	4002395382118	20,20	24,64
6.3	101	63	10	1	4932459859	4058546030315	20,20	24,64
6.4	101	63	10	1	4932430571	4002395382323	21,00	25,62
6.5	101	63	10	1	4932352391	4002395370504	21,70	26,47
6.6	101	63	5	1	4932459860	4058546030322	14,70	17,93
6.7	101	63	5	1	4932459861	4058546030339	14,70	17,93
6.8	109	69	5	1	4932352392	4002395370511	14,70	17,93
6.9	109	69	5	1	4932459862	4058546030346	14,70	17,93
7	109	69	5	1	4932352393	4002395370528	14,90	18,18
7.1	109	69	5	1	4932459863	4058546030353	14,90	18,18
7.2	109	69	5	1	4932430551	4002395382125	15,50	18,91
7.3	109	69	5	1	4932459864	4058546030360	14,90	18,18
7.4	109	69	5	1	4932459865	4058546030377	14,90	18,18
7.5	109	69	5	1	4932352394	4002395370535	16,70	20,37
7.6	117	75	5	1	4932459866	4058546030384	16,70	20,37
7.7	117	75	5	1	4932459867	4058546030391	16,70	20,37
7.8	117	75	5	1	4932459868	4058546030407	16,70	20,37
7.9	117	75	5	1	4932459869	4058546030414	16,70	20,37
8	117	75	5	1	4932352395	4002395370542	22,30	27,21
8.1	117	75	5	1	4932459870	4058546030421	22,30	27,21
8.2	117	75	5	1	4932430552	4002395382132	22,30	27,21
8.3	117	75	5	1	4932459871	4058546030438	22,30	27,21
8.4	117	75	5	1	4932430553	4002395382149	22,60	27,57
8.5	117	75	5	1	4932352396	4002395370559	23,10	28,18
8.6	125	81	5	1	4932459872	4058546030445	23,10	28,18
8.7	125	81	5	1	4932459873	4058546030452	23,10	28,18
8.8	125	81	5	1	4932459874	4058546030469	23,10	28,18
8.9	125	81	5	1	4932459875	4058546030476	23,10	28,18
9	125	81	5	1	4932352397	4002395370566	25,50	31,11
9.1	125	81	5	1	4932459876	4058546030483	23,10	28,18
9.2	125	81	5	1	4932459877	4058546030490	25,50	31,11
9.3	125	81	5	1	4932459878	4058546030506	25,50	31,11
9.4	125	81	5	1	4932459879	4058546030513	25,50	31,11
9.5	125	81	5	1	4932352398	4002395370573	28,20	34,40
9.6	133	87	5	1	4932459880	4058546030520	28,20	34,40
9.7	133	87	5	1	4932459881	4058546030537	28,20	34,40
9.8	133	87	5	1	4932459882	4058546030544	28,20	34,40



**THUNDERWEB punte metallo HSS- G - DIN 338 - conf. da 5 e 10 pezzi**

Ø (mm)	Lunghezza totale (mm)	Lunghezza utile (mm)	Quantità confezione	Min. quantità ordinabile	Codice prodotto	Codice EAN	Prezzo Listino IVA escl. (€)	Prezzo Listino IVA incl. (€)
9.9	133	87	5	1	4932459883	4058546030551	28,20	34,40
10	133	87	5	1	4932352399	4002395370580	32,10	39,16
10.5	133	87	5	1	4932352400	4002395370597	35,10	42,82
11	142	94	5	1	4932352401	4002395370603	39,20	47,82
11.5	142	94	5	1	4932352402	4002395370610	44,30	54,05
12	151	101	5	1	4932352403	4002395370627	51,10	62,34
12.5	151	101	5	1	4932352404	4002395370634	54,00	65,88
13	151	101	5	1	4932352405	4002395370641	57,20	69,78



**Cassette THUNDERWEB punte metallo HSS- G - DIN 338**

Descrizione	Fornibile in	Quantità confezione	Min. quantità ordinabile	Codice prodotto	Codice EAN	Prezzo Listino IVA escl. (€)	Prezzo Listino IVA incl. (€)
<b>Cassetta di plastica con 19 pezzi Thunderweb HSS-G.</b>							
① Ø 1 / 1,5 / 2 / 2,5 / 3 / 3,5 / 4 / 4,5 / 5 / 5,5 / 6 / 6,5 / 7 / 7,5 / 8 / 8,5 / 9,5 / 10 mm.	Cassetta di plastica	19	1	4932352374	4002395370337	56,60	69,05
<b>Espositore da banco</b>							
② Espositore da banco punte ferro Thunderweb HSS-G (6 x 19pz cod. 4942352374)	-	6	1	4932352375	4002395370344	328,60	400,89
<b>Cassetta di plastica con 25 pezzi Thunderweb HSS-G.</b>							
③ Ø 1 / 1,5 / 2 / 2,5 / 3 / 3,5 / 4 / 4,5 / 5 / 5,5 / 6 / 6,5 / 7 / 7,5 / 8 / 8,5 / 9 / 9,5 / 10 / 10,5 / 11 / 11,5 / 12 / 12,5 / 13 mm.	Cassetta di plastica	25	1	4932352376	4002395370351	328,60	400,89



**Punte lunghe per metallo rettificate HSS-G - DIN 340 - conf. da 5 e 10 pezzi**

Punte rettificate in HSS prodotte secondo lo standard DIN 1897. Geometria del tagliente: Affilatura Split (autocentrante) DIN 1412 C. Bordi taglienti ed affilati per la massima precisione del foro. Taglienti con angolo di taglio di 135°. Applicazione: adatto per fori profondi. Anche utilizzabile su materiali come legno e plastica. Adatta per la foratura sull'acciaio, ghisa, materiale legato e materiale non legato, inox e con carico di rottura fino a 900 N/mm<sup>2</sup>

Ø (mm)	Lunghezza totale (mm) A	Lunghezza utile (mm) B	Quantità confezione	Min. quantità ordinabile	Codice prodotto	Codice EAN	Prezzo Listino IVA escl. (€)	Prezzo Listino IVA incl. (€)
2.0	85	56	10	1	4932430328	4002395379897	21,50	26,23
2.5	95	62	10	1	4932430329	4002395379903	21,50	26,23
3.0	100	66	10	1	4932430330	4002395379910	21,50	26,23
3.5	112	73	10	1	4932430331	4002395379927	26,90	32,82
4.0	119	78	10	1	4932430332	4002395379934	26,90	32,82
4.5	126	82	10	1	4932430333	4002395379941	34,90	42,58
5.0	132	87	10	1	4932430334	4002395379958	34,90	42,58
5.5	139	91	10	1	4932430335	4002395379965	42,70	52,09
6.0	139	91	10	1	4932430336	4002395379972	42,70	52,09
6.5	148	97	10	1	4932430337	4002395379989	51,90	63,32
7.0	156	102	10	1	4932430338	4002395379996	64,30	78,45
8.0	165	109	10	1	4932430339	4002395380008	77,70	94,79
9.0	175	115	10	1	4932430340	4002395380015	93,80	114,44
10.0	184	121	10	1	4932430341	4002395380022	117,80	143,72
11.0	195	128	5	1	4932430342	4002395380039	75,00	91,50
12.0	205	134	5	1	4932430343	4002395380046	88,30	107,73
13.0	205	134	5	1	4932430344	4002395380053	101,10	123,34

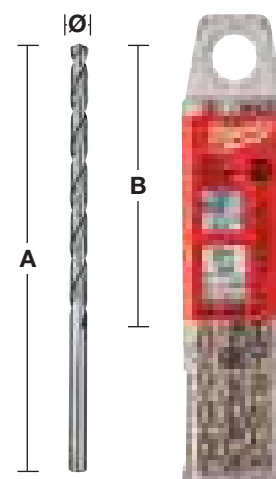
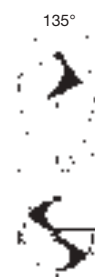



## Punte corte per metallo rettificate HSS-G - DIN 1897 - conf. da 5 e 10 pezzi

Punte rettificate in HSS secondo lo standard DIN 1897. Affilatura Split (autocentrante) DIN 1412 C. Taglienti 118°. Tolleranza h8. Elica di tipo N inclinazione di 20 - 30°  
Taglienti affilati, massima precisione del foro. Superficie/Colore: argento lucido.  
Eccellente concentricità. Maggiore velocità rimozione truciolo, minor sforzo.  
Eccellente concentricità. Applicazione: adatto per la perforazione di materiali sottili.  
Adatta per per acciaio, ghisa, mat. legato e non, inox e acciaio 900 N/mm<sup>2</sup>  
Anche adatte per legno e plastica.

Ø (mm)	Lunghezza totale (mm) A	Lunghezza utile (mm) B	Quantità confezione	Min. quantità ordinabile	Codice prodotto	Codice EAN	Prezzo Listino IVA escl. (€)	Prezzo Listino IVA incl. (€)
2.0	38	12	10	1	4932352200	4002395368532	9,10	11,10
2.5	43	14	10	1	4932352201	4002395368549	10,30	12,57
3.0	46	16	10	1	4932352202	4002395368556	11,10	13,54
3.2	49	18	10	1	4932352203	4002395368563	14,50	17,69
3.3	49	18	10	1	4932352204	4002395368570	14,70	17,93
3.5	52	20	10	1	4932352205	4002395368587	14,90	18,18
3.7	52	20	10	1	4932352206	4002395368594	15,10	18,42
4.0	55	22	10	1	4932352207	4002395368600	15,50	18,91
4.2	55	22	10	1	4932352208	4002395368617	15,80	19,28
4.5	58	24	10	1	4932352209	4002395368624	16,30	19,89
4.8	62	26	10	1	4932352210	4002395368631	16,60	20,25
5.0	62	26	10	1	4932352211	4002395368648	16,90	20,62
5.2	62	26	10	1	4932352212	4002395368655	17,30	21,11
5.5	66	28	10	1	4932352213	4002395368662	17,60	21,47
6.0	66	28	10	1	4932352214	4002395368679	18,80	22,94
6.5	70	31	10	1	4932352215	4002395368686	23,30	28,43
7.0	74	34	10	1	4932352216	4002395368693	25,70	31,35
7.5	74	34	5	1	4932352217	4002395368709	22,60	27,57
8.0	79	37	5	1	4932352218	4002395368716	28,40	34,65
8.5	79	37	5	1	4932352219	4002395368723	30,40	37,09
9.0	84	40	5	1	4932352220	4002395368730	35,50	43,31
10.0	89	43	5	1	4932352221	4002395368747	45,20	55,14

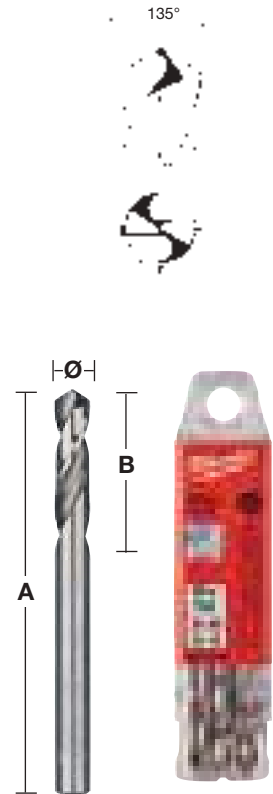

## Punte corte per metallo rettificate HSS-G (Double ended) - DIN 1897

Punte rettificate in HSS secondo lo standard DIN 1897. Affilatura Split (autocentrante) DIN 1412 C. Taglienti con angolo di taglio 135°. Tolleranza h8. Elica di tipo N inclinazione di 20 - 30°  
Taglienti affilati, massima precisione del foro. Superficie/Colore: argento lucido.  
Punta di centraggio. Utilizzabile su ambo i lati. Lunghezza ridotta permette una maggiore pressione, senza il rischio di rotture. Eccellente concentricità.  
Scanalatura a N per una facile rimozione dei trucioli.  
Applicazioni: adatto per acciaio, met. non -ferrosi e plastica.  
Molto adatto per fogli di metallo sottili.

Ø (mm)	Lunghezza totale (mm) A	Lunghezza utile (mm) B	Quantità confezione	Min. quantità ordinabile	Codice prodotto	Codice EAN	Prezzo Listino IVA escl. (€)	Prezzo Listino IVA incl. (€)
2.5	43	10	10	1	4932352222	4002395368754	12,90	15,74
3.0	46	11	10	1	4932352223	4002395368761	13,90	16,96
3.2	49	12	10	1	4932352224	4002395368778	15,20	18,54
3.3	49	12	10	1	4932352225	4002395368785	15,20	18,54
3.5	52	14	10	1	4932352226	4002395368792	16,70	20,37
4.0	55	14	10	1	4932352227	4002395368808	18,30	22,33
4.1	55	14	10	1	4932352228	4002395368815	21,80	26,60
4.2	55	14	10	1	4932352229	4002395368822	21,80	26,60
4.5	58	16	10	1	4932352230	4002395368839	21,80	26,60
4.8	62	18	10	1	4932352231	4002395368846	24,00	29,28
5.0	62	18	10	1	4932352232	4002395368853	24,50	29,89
5.5	66	19	10	1	4932352233	4002395368860	30,10	36,72
6.0	66	19	10	1	4932352234	4002395368877	33,60	40,99

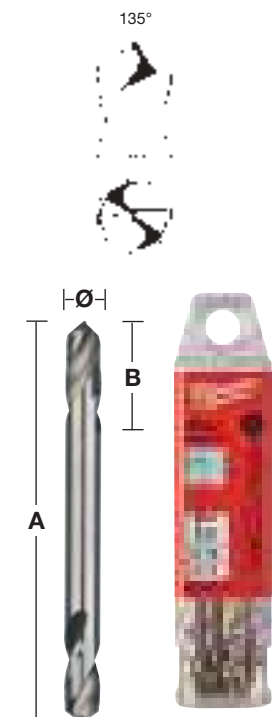

## Punte per metallo forgiate in HSS-R - DIN 338 - conf. da 5 e 10 pezzi

Punte forgiate in HSS-R prodotte secondo lo standard DIN 338.

Il rivestimento in ossido permette una rapida rimozione dei trucioli. Taglienti con angolo di taglio di 118°.

Elica di tipo N.

Utilizzabile per forare in acciaio, ghisa, materiali legati e con carico di rottura fino a 800 N/mm<sup>2</sup>.

Colore: nero.

Ø (mm)	Lunghezza totale (mm) A	Lunghezza utile (mm) B	Quantità confezione	Min. quantità ordinabile	Codice prodotto	Codice EAN	Prezzo Listino IVA escl. (€)	Prezzo Listino IVA incl. (€)
1.0	34	12	10	1	4932363444	4002395329458	5,00	6,10
1.5	40	18	10	1	4932363449	4002395329502	5,00	6,10
2.0	49	24	10	1	4932363454	4002395329557	5,00	6,10
2.5	57	30	10	1	4932363459	4002395329601	5,00	6,10
3.0	61	33	10	1	4932363464	4002395329656	5,60	6,83
3.2	65	36	10	1	4932363466	4002395329670	5,90	7,20
3.5	70	39	10	1	4932363469	4002395329700	5,90	7,20
4.0	75	43	10	1	4932363474	4002395329755	7,10	8,66
4.2	75	43	10	1	4932363476	4002395329779	7,40	9,03
4.5	80	47	10	1	4932363479	4002395329809	7,50	9,15
4.8	86	52	10	1	4932363482	4002395329830	8,00	9,76
5.0	86	52	10	1	4932363484	4002395329854	8,60	10,49
5.5	93	57	10	1	4932363489	4002395329908	10,20	12,44
6.0	93	57	10	1	4932363494	4002395329953	10,20	12,44
6.5	101	63	10	1	4932363499	4002395330003	11,80	14,40
6.8	109	69	10	1	4932363502	4002395330034	13,00	15,86
7.0	109	69	10	1	4932363504	4002395330058	13,10	15,98
7.5	109	69	10	1	4932363509	4002395330102	17,30	21,11
8.0	117	75	10	1	4932363514	4002395330157	19,50	23,79
8.5	117	75	10	1	4932363519	4002395330201	19,50	23,79
9.0	125	81	10	1	4932363524	4002395330256	22,30	27,21
9.5	125	81	10	1	4932363529	4002395330300	24,90	30,38
10.0	133	87	10	1	4932363534	4002395330355	26,50	32,33
10.5	133	87	5	1	4932363539	4002395330409	16,90	20,62
11.0	142	94	5	1	4932363544	4002395330454	16,90	20,62
11.5	142	94	5	1	4932363549	4002395330508	19,50	23,79
12.0	151	101	5	1	4932363554	4002395330553	19,50	23,79
12.5	151	101	5	1	4932363559	4002395330607	22,10	26,96
13.0	151	101	5	1	4932363564	4002395330652	25,70	31,35

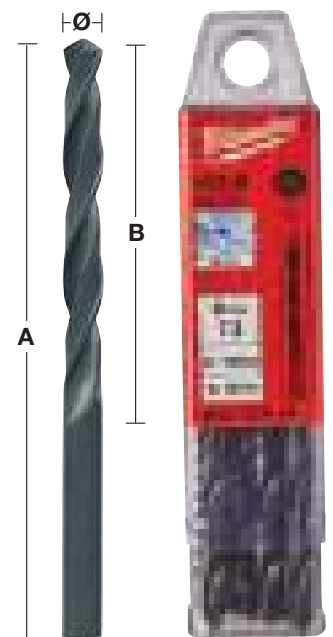

## Cassette punte forgiate in HSS-R- DIN 338

Descrizione	Fornibile in	Quantità confezione	Min. quantità ordinabile	Codice prodotto	Codice EAN	Prezzo Listino IVA escl. (€)	Prezzo Listino IVA incl. (€)
<b>Cassetta di plastica punte HSS-R con 19 pezzi.</b>							
① Ø 1 / 1,5 / 2 / 2,5 / 3 / 3,5 / 4 / 4,5 / 5 / 5,5 / 6 / 6,5 / 7 / 7,5 / 8 / 8,5 / 9 / 9,5 / 10 mm.	Cassetta di metallo	19	1	4932352468	4002395371273	25,70	31,35
<b>Cassetta di plastica punte HSS-R con 25 pezzi.</b>							
② Ø 1 / 1,5 / 2 / 2,5 / 3 / 3,5 / 4 / 4,5 / 5 / 5,5 / 6 / 6,5 / 7 / 7,5 / 8 / 8,5 / 9 / 9,5 / 10 / 10,5 / 11 / 11,5 / 12 / 12,5 / 13 mm.	Cassetta di metallo	25	1	4932352469	4002395371280	50,20	61,24

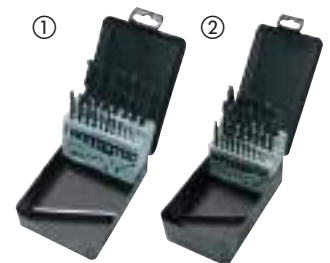

## Punte metallo forgiate in HSS-R - DIN 338 - con codolo ridotto

Punte forgiate in HSS-R prodotte secondo lo standard DIN 338. Il rivestimento in ossido permette una rapida rimozione dei trucioli.

Il rivestimento in ossido permette una rapida rimozione dei trucioli.

Affilatura normale punta. Taglienti con angolo di taglio di 118°.

Elica di tipo N.

Utilizzabile per forare in acciaio, ghisa, materiali legati e con carico di rottura fino a 800 N/mm<sup>2</sup>.

Colore: nero.

Punte per metallo forgiate in HSS-R, DIN 338 con codolo ridotto. Codolo 10 mm = Ø da 13,5 mm a 16 mm e con Codolo 13 mm = Ø da 16,5 mm a 20 mm

Ø (mm)	Lunghezza totale (mm) A	Lunghezza utile (mm) B	Quantità confezione	Min. quantità ordinabile	Codice prodotto	Codice EAN	Prezzo Listino IVA escl. (€)	Prezzo Listino IVA incl. (€)
13.5	160	108	1	1	4932373318	4002395348435	7,20	8,78
14.0	160	108	1	1	4932373319	4002395348442	7,40	9,03
14.5	169	108	1	1	4932373320	4002395348459	8,00	9,76
15.0	169	114	1	1	4932373321	4002395348466	9,60	11,71
15.5	178	120	1	1	4932373322	4002395348473	10,00	12,20
16.0	178	120	1	1	4932373323	4002395348480	10,50	12,81
16.5	184	125	1	1	4932373324	4002395348497	18,80	22,94
17.0	184	125	1	1	4932373325	4002395349104	18,80	22,94
17.5	191	130	1	1	4932373326	4002395349111	22,40	27,33
18.0	191	130	1	1	4932373327	4002395349128	22,40	27,33
18.5	198	135	1	1	4932373328	4002395349135	24,30	29,65
19.0	198	135	1	1	4932373329	4002395349142	24,30	29,65
19.5	205	140	1	1	4932373330	4002395349159	27,50	33,55
20.0	205	140	1	1	4932373331	4002395349166	27,50	33,55

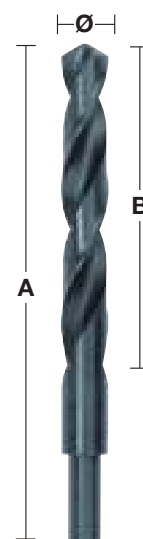

## Espositore 345 pz - punte forgiate in HSS - DIN 338

Ø (mm)	Lunghezza totale (mm) A	Lunghezza utile (mm) B	Quantità confezione	Min. quantità ordinabile	Codice prodotto	Codice EAN	Prezzo Listino IVA escl. (€)	Prezzo Listino IVA incl. (€)
Espositore 345 pz - punte forgiate in HSS - DIN 338			345	1	4932352674	4002395373321	499,10	608,90
1.0	34	12	20					
1.5	40	18	20					
2	49	24	20					
2.5	57	30	20					
3	61	33	20					
3.5	70	39	20					
4	75	43	20					
4.5	80	47	20					
5	86	52	20					
5.5	93	57	20					
6	93	57	20					
6.5	101	63	20					
7	109	69	10					
7.5	109	69	10					
8	117	75	20					
8.5	117	75	10					
9	125	81	10					
9.5	125	81	5					
10	133	87	10					
10.5	133	87	5					
11	142	94	5					
11.5	142	94	5					
12	151	101	5					
12.5	151	101	5					
13	151	101	5					



# FRESE A GRADINO



## MATERIALI:

Le frese a gradino sono ideali per: lamiere ferrose e non ferrose, profili e tubi. Spessore massimo del materiale 4 mm. Per garantire la migliore durata si consiglia l'uso di un olio lubrificante.

ACCIAIO	RAME	OTTONE	ALLUMINIO	ACCIAIO INOX	PLASTICA
---------	------	--------	-----------	--------------	----------

- 1 RAPID STRIKE TIP™: avvio preciso, foratura rapida senza la necessità di preforare il materiale.
- 2 Geometria ottimizzata a 2 scanalature con bordo molto affilato che lo rende fino a 2 volte più veloce.
- 3 La geometria della punta permette di essere estremamente preciso nella foratura senza lasciare sbavature ed evitando i saltellamenti che potrebbero rovinare il materiale.
- 4 Prodotto in acciaio progettato su misura con rivestimento di ossidiana nera per una maggiore durata, fino a 4 volte maggiore rispetto alle classiche frese a gradino.
- 5 Diametri incisi al Laser per una migliore visibilità anche a lungo termine.
- 6 Ogni gradino permette di forare e sbavare automaticamente
- 7 Massima tenuta del gambo a tre facce sul mandrino per garantire la massima trasmissione di coppia.



## UTILIZZATORI



Foratura di pannelli e cabine di derivazione



Fori di accesso per installazione di tubazioni



Ripasso e allargamento fori



Fori per installazione di centraline



Ripasso, ripristino e allargamento fori

## Frese a gradino

	Descrizione	Diametro dell'attacco (mm)	Lunghezza (mm)	N° di gradini	Quantità confezione	Min. quantità ordinabile	Codice prodotto	Codice EAN	Prezzo Listino IVA escl. (€)	Prezzo Listino IVA incl. (€)
①	PG 7 - PG 21	10	68	9	1	1	48899321	045242364060	137,20	167,38
②	M 6 - M 32	10	92	13	1	1	48899332	045242344437	128,80	157,14
③	4 - 12 mm / 1"	6	65	9	1	1	48899301	045242342532	56,00	68,32
④	4 - 20 mm	8	65	9	1	1	48899320	045242344406	78,40	95,65
⑤	6 - 35 mm	10	90	14	1	1	48899335	045242344413	128,80	157,14
⑥	6 - 40.5 mm	10	90	17	1	1	48899340	045242547777	145,40	177,39
⑦	<b>Set Frese a gradino 3pz. Contiene: ③, ⑤, ⑥.</b>				3	1	48899399	045242344420	265,90	324,40
	Include frese a gradino nella posizione in tabella sopra 3,5,6.									
	<b>Set Frese a gradino e punte ferro 10pz</b>				10	1	48899350	045242538836	212,20	258,88
⑧	Frese a gradino: 1 x 4 - 12 mm, 1 x 4 - 20 mm. Punta ferro THUNDERWEB : 2 x 2 mm, 2 x 3 mm, 2 x 4 mm, 1 x 5 mm, 1 x 6 mm									

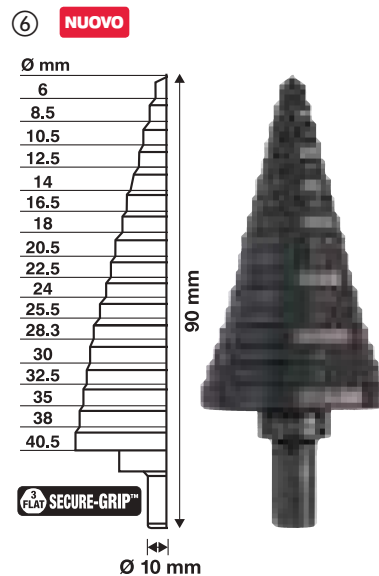
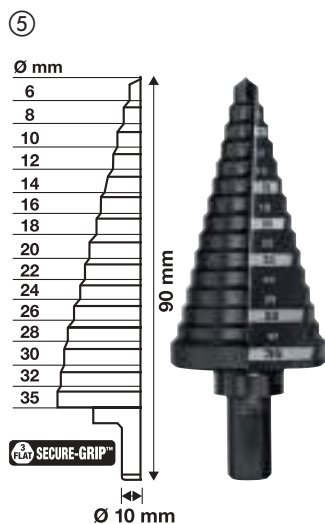
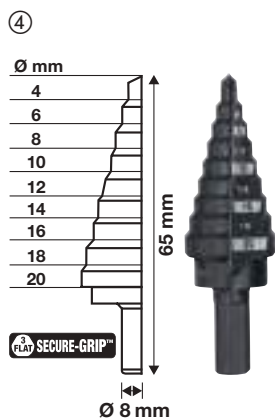
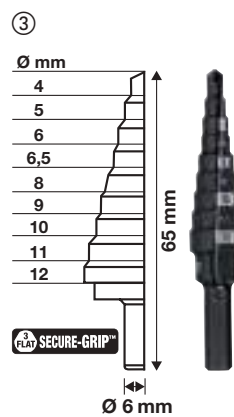
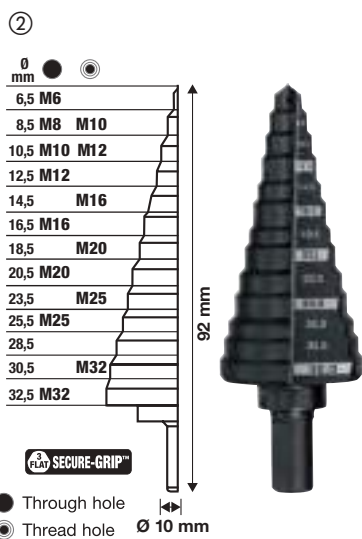



# SHOCKWAVE IMPACT DUTY <sup>TM</sup>

## Frese a gradino SHOCKWAVE<sup>TM</sup>

Le frese a gradino SHOCKWAVE<sup>TM</sup> sono state studiate e progettate per l'utilizzo su avvitatori ad impulsi. Il codolo 1/4" hex con SHOCKZONE<sup>TM</sup> permette di avere la massima durata e la prematura rottura dell'attacco.

Rivestimento in nitruro di alluminio e titanio per una durata fino a 5 volte maggiore.

Scanalatura a doppia spirale: ottimizzato per gli avvitatori ad impulsi.

RAPID STRIKE TIP<sup>TM</sup>: punta di centraggio per una migliore centratura, senza necessità di effettuare il preforo.

Diametri incisi al Laser per una migliore visibilità anche a lungo termine.

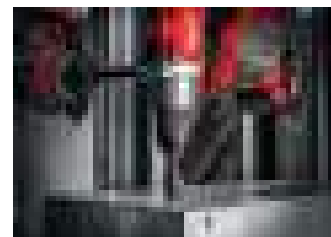

Descrizione	Diametro dell'attacco (mm)	Lunghezza (mm)	N° di gradini	Quantità confezione	Min. quantità ordinabile	Codice prodotto	Codice EAN	Prezzo Listino IVA escl. (€)	Prezzo Listino IVA incl. (€)
① 4 - 12 mm / 1"	1/4" Hex	83	9	1	1	48899261	045242505166	64,70	78,93
② 4 - 12 mm / 2"	1/4" Hex	83	5	1	1	48899262	045242505173	71,10	86,74
③ 4 - 20 mm	1/4" Hex	83	9	1	1	48899263	045242505180	83,80	102,24
④ 4 - 30 mm	1/4" Hex	95	12	1	1	48899265	045242505203	97,60	119,07
⑤ <b>Set frese a gradino SHOCKWAVE<sup>TM</sup> (3pz)</b> Include frese a gradino nella posizione in tabella sopra 1, 3, 4				3	1	48899266	045242505210	232,40	283,53

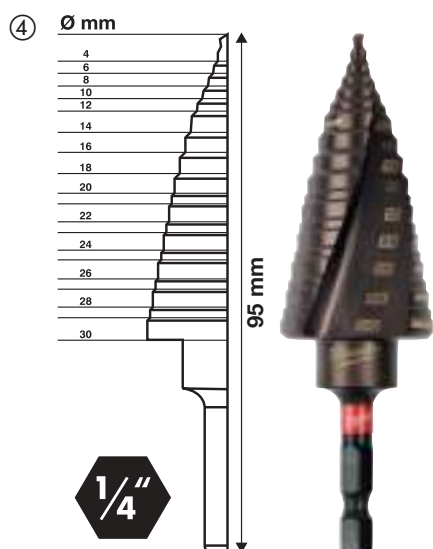
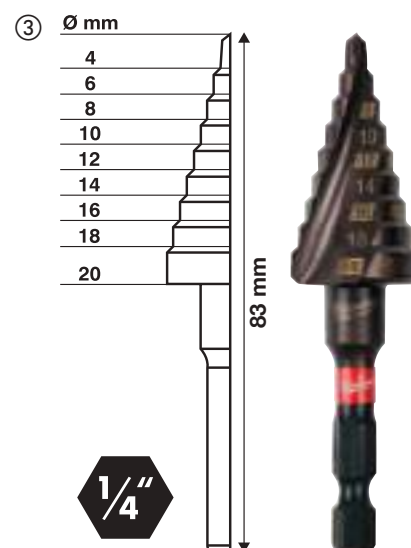
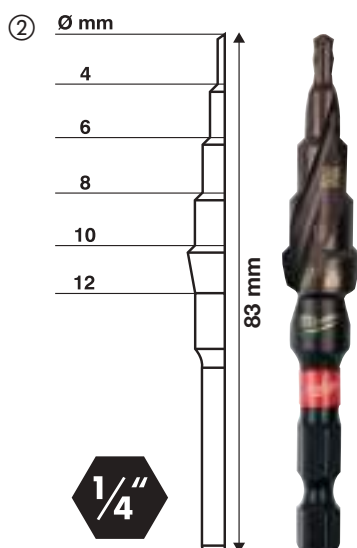
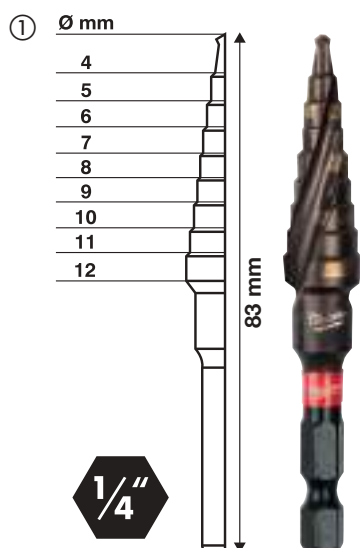

# Trapani magnetici



## 100% più veloce

Grazie alla presenza di più taglienti, il foro con le frese risulta nettamente più veloce.

## 30% di produttività in più

Il foro tramite fresa avviene con l'intaglio del perimetro, riducendo così l'attrito e riducendo così l'energia che il trapano deve trasferire sulla punta. Più largo è il foro, maggiore è l'energia risparmiata.

## Maggior durata

La fresa subisce minor attrito durante il foro, rispetto alla classica punta in metallo. Questa caratteristica insieme allo spessore di 6 mm, consente di ridurre al minimo il rischio di rottura della punta stessa.

## Grafico

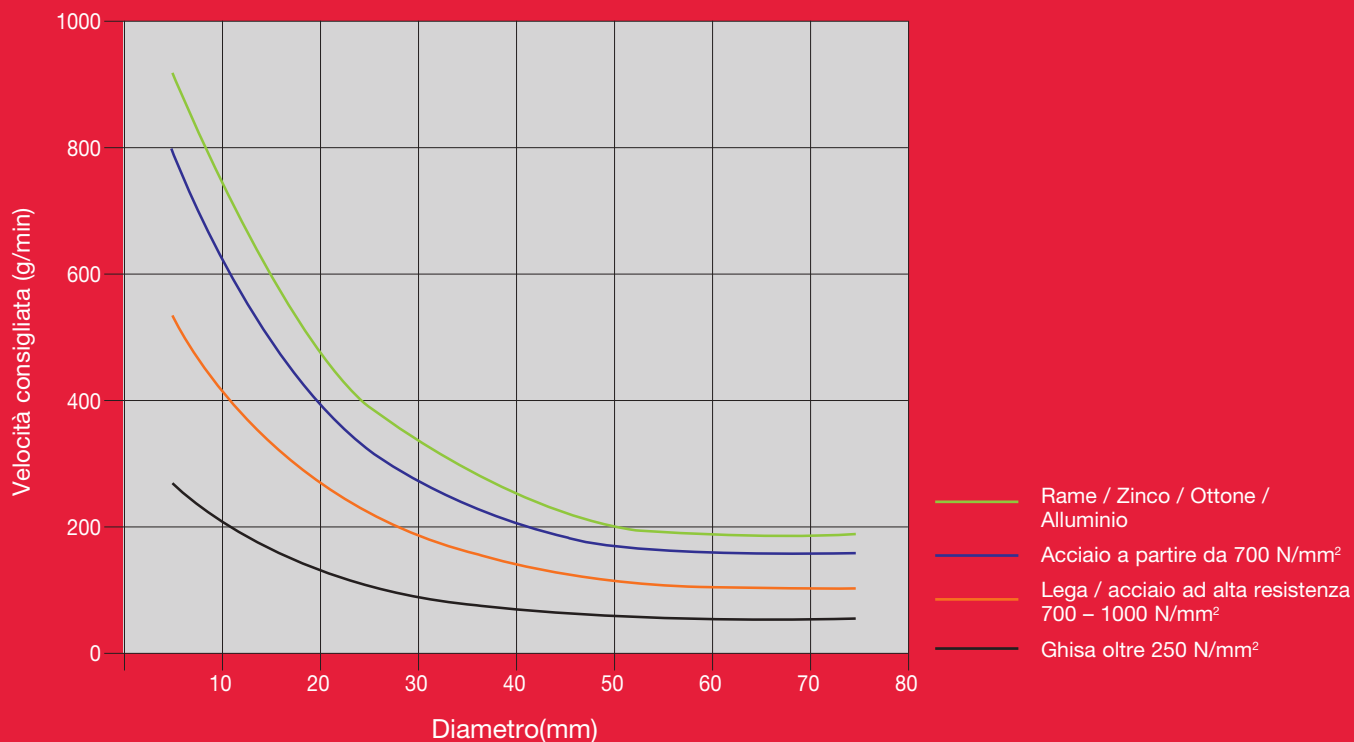

## Frese in HSS

Frese HSS con pareti di spessore elevato per una maggiore durata e vita utile.  
Frese per metallo in HSS con attacco Weldon da 19 mm.

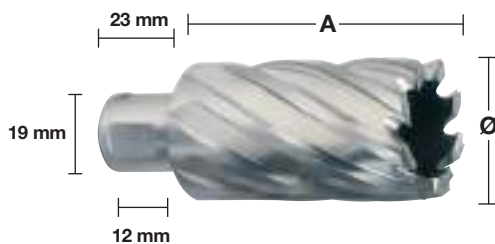

### 30 mm

Ø (mm)	Lunghezza totale (mm) A	Quantità confezione	Min. quantità ordinabile	Codice prodotto	Codice EAN	Prezzo Listino IVA escl. (€)	Prezzo Listino IVA incl. (€)
12	30	1	1	4932371740	4002395344161	46,00	56,12
13	30	1	1	4932371741	4002395344178	46,10	56,24
14	30	1	1	4932343270	4002395315130	53,80	65,64
15	30	1	1	4932343271	4002395315147	56,10	68,44
16	30	1	1	4932343272	4002395315154	58,00	70,76
17	30	1	1	4932343273	4002395315161	60,70	74,05
18	30	1	1	4932343274	4002395315178	62,90	76,74
19	30	1	1	4932343275	4002395315185	64,60	78,81
20	30	1	1	4932343276	4002395315192	67,70	82,59
21	30	1	1	4932343277	4002395315208	71,20	86,86
22	30	1	1	4932343278	4002395315215	74,50	90,89
23	30	1	1	4932343279	4002395315222	77,40	94,43
24	30	1	1	4932343280	4002395315239	80,60	98,33
25	30	1	1	4932343281	4002395315246	83,60	101,99
26	30	1	1	4932343282	4002395315253	86,70	105,77
27	30	1	1	4932343283	4002395315260	93,00	113,46
28	30	1	1	4932343284	4002395315277	93,00	113,46
29	30	1	1	4932343285	4002395315284	96,50	117,73
30	30	1	1	4932343286	4002395315291	96,50	117,73
31	30	1	1	4932343287	4002395315307	108,00	131,76
32	30	1	1	4932343288	4002395315314	122,10	148,96
33	30	1	1	4932371742	4002395344185	105,40	128,59
34	30	1	1	4932371743	4002395344192	136,40	166,41
35	30	1	1	4932371744	4002395344208	135,00	164,70
36	30	1	1	4932371745	4002395344215	143,50	175,07
37	30	1	1	4932371746	4002395344222	146,50	178,73
38	30	1	1	4932371747	4002395344239	159,90	195,08
39	30	1	1	4932371748	4002395344246	151,40	184,71
40	30	1	1	4932371749	4002395344253	158,80	193,74
41	30	1	1	4932371750	4002395344260	181,20	221,06
42	30	1	1	4932371751	4002395344277	194,70	237,53
43	30	1	1	4932371752	4002395344284	220,70	269,25
44	30	1	1	4932371753	4002395344291	213,60	260,59
45	30	1	1	4932371754	4002395344307	219,70	268,03
46	30	1	1	4932371755	4002395344314	227,30	277,31
47	30	1	1	4932371756	4002395344321	227,40	277,43
48	30	1	1	4932371757	4002395344338	227,40	277,43
49	30	1	1	4932371758	4002395344345	227,40	277,43
50	30	1	1	4932371759	4002395344352	227,40	277,43

### 50 mm

Ø (mm)	Lunghezza totale (mm) A	Quantità confezione	Min. quantità ordinabile	Codice prodotto	Codice EAN	Prezzo Listino IVA escl. (€)	Prezzo Listino IVA incl. (€)
14	50	1	1	4932343289	4002395315352	72,10	87,96
15	50	1	1	4932343290	4002395315369	77,40	94,43
16	50	1	1	4932343291	4002395315376	83,20	101,50
17	50	1	1	4932343292	4002395315383	87,30	106,51
18	50	1	1	4932343293	4002395315390	93,00	113,46
19	50	1	1	4932343294	4002395315406	96,60	117,85
20	50	1	1	4932343295	4002395315413	100,00	122,00
21	50	1	1	4932343296	4002395315420	108,60	132,49
22	50	1	1	4932343297	4002395315437	111,50	136,03
23	50	1	1	4932343298	4002395315444	119,40	145,67
24	50	1	1	4932343299	4002395315451	122,50	149,45
25	50	1	1	4932343300	4002395315468	122,50	149,45
26	50	1	1	4932343301	4002395315475	127,00	154,94
27	50	1	1	4932343302	4002395315482	132,20	161,28
28	50	1	1	4932343303	4002395315499	138,70	169,21
29	50	1	1	4932343304	4002395315505	143,50	175,07
30	50	1	1	4932343305	4002395315512	149,90	182,88
31	50	1	1	4932343306	4002395315529	149,20	182,02
32	50	1	1	4932343307	4002395315536	155,20	189,34
33	50	1	1	4932371760	4002395344369	162,40	198,13
34	50	1	1	4932371761	4002395344376	173,80	212,04
35	50	1	1	4932371762	4002395344383	181,90	221,92
36	50	1	1	4932371763	4002395344390	190,30	232,17
37	50	1	1	4932371764	4002395344406	190,90	232,90
38	50	1	1	4932371765	4002395344413	197,90	241,44
39	50	1	1	4932371766	4002395344420	197,90	241,44
40	50	1	1	4932371767	4002395344437	217,20	264,98
41	50	1	1	4932371768	4002395344444	225,20	274,74
42	50	1	1	4932371769	4002395344451	232,30	283,41
43	50	1	1	4932371770	4002395344468	232,30	283,41
44	50	1	1	4932371771	4002395344475	243,90	297,56
45	50	1	1	4932371772	4002395344482	253,80	309,64
46	50	1	1	4932371773	4002395344499	264,00	322,08
47	50	1	1	4932371774	4002395344505	275,00	335,50
48	50	1	1	4932371775	4002395344512	285,20	347,94
49	50	1	1	4932371776	4002395344529	285,20	347,94
50	50	1	1	4932371777	4002395344536	294,30	359,05

Descrizione	Fornibile in	Quantità confezione	Min. quantità ordinabile	Codice prodotto	Codice EAN	Prezzo Listino IVA escl. (€)	Prezzo Listino IVA incl. (€)
Punta di centraggio per fresa 30 mm		2	1	49590011	045242364039	20,20	24,64
Punta di centraggio per fresa 50 mm		2	1	49590012	045242364046	43,50	53,07

Set frese in HSS 6 pz con attacco Weldon da 19 mm ed estrattore e serie 30 mm di lunghezza

①	Valigetta in plastica	6	1	4932372533	4002395345236	347,00	423,34
---	-----------------------	---	---	------------	---------------	--------	--------

Ø 14 / 16 / 18 / 20 / 22 / 24 mm.

## Accessori di sistema - Trapano a base magnetica

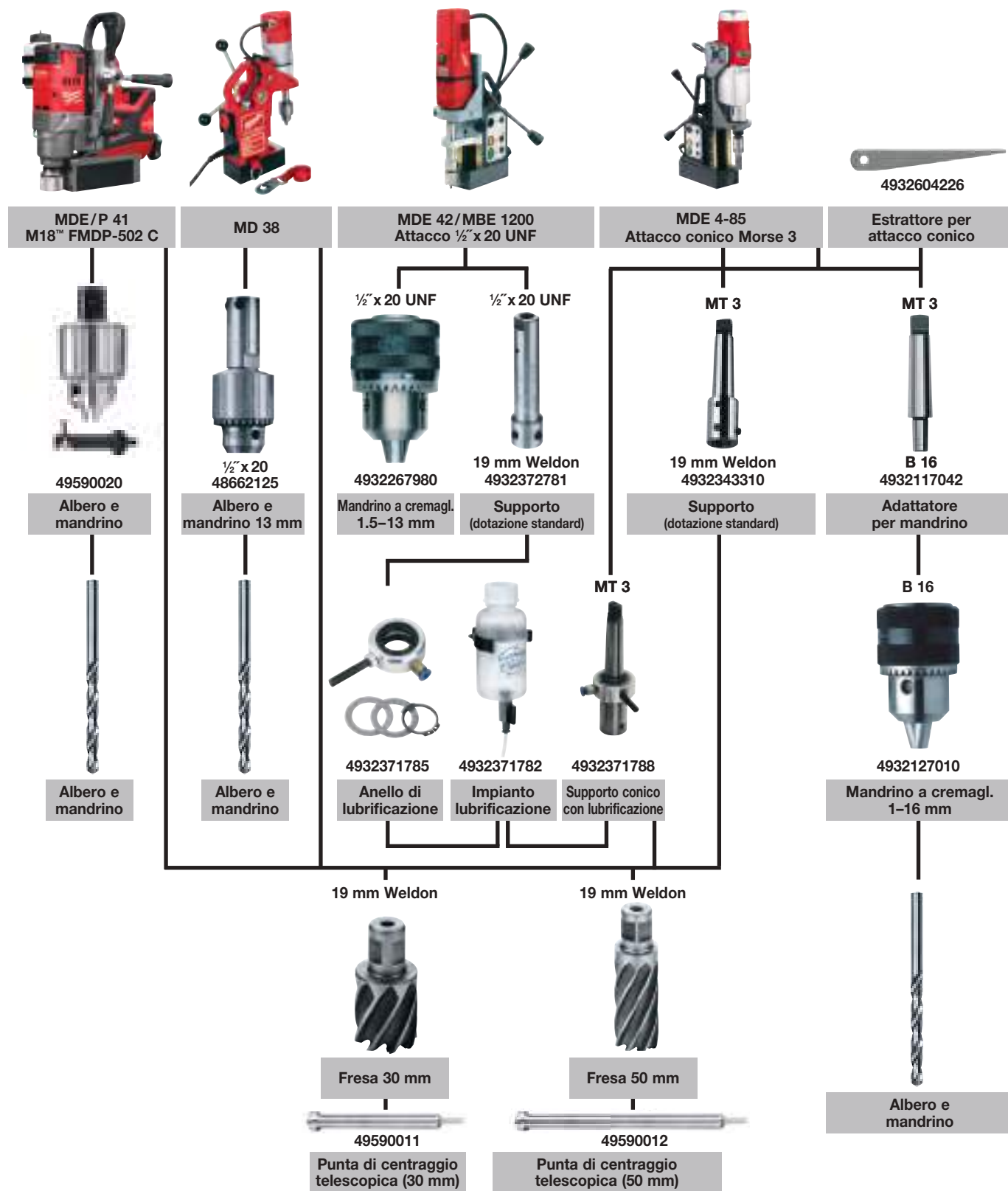

Codice prodotto	Prezzo di listino (€)
49590020	55,50
48100130	92,30
48662125	174,50
4932371785	100,20

Codice prodotto	Prezzo di listino (€)
49590011	20,20
4932372781	165,50
4932371782	111,70
4932371788	278,50
49590012	43,50
4932343310	336,00

Codice prodotto	Prezzo di listino (€)
4932117042	22,00
4932604226	13,20
4932127010	82,90



Nothing but **HEAVY DUTY**™

# GAMMA SEGHE A TAZZA MILWAUKEE®

Se devi fare un foro di grandi dimensioni su diversi tipi di materiali, la nostra gamma di seghe a tazza ad alte performance soddisferà le tue esigenze







# HOLE DOZER™

MILWAUKEER Hole Dozer™ è la sega a tazza dalle straordinarie performance anche nelle applicazioni più gravose. Punti di leva multipli per rimuovere il materiale dalla sega a tazza.

Ampia zona di accesso laterale per una veloce e facile rimozione del materiale

- Più profondo per la rimozione di materiali spessi
- Più alto per la rimozione di materiali sottili
- Minimizza il tempo perso tra i diversi tagli
- Nuovo rivestimenti permette un minor attrito e aumenta la velocità di foratura.

## PLUG JACK™



Geometria del dente aggressiva, 4 denti per pollice.

- Bi-metallica: Design del dente Variabile (3.5 denti per pollice), con inclinazione di 10° permette tagli più veloci ed aggressivi.
- Benefici: Taglio più veloce ed aggressivo
- Dispersione di calore durante il taglio per una minore usura dei denti.
- Speciale design del dente, meno tendenza al bloccaggio sui materiali più sottili.
- Il particolare design del dente riduce la tendenza al grippaggio.
- Richiede meno pressione – Questo risultato è ottenuto grazie alla combinazione tra geometria del dente aggressiva e una buona espulsione dei trucioli.

Questa gamma di seghe a tazza di alta qualità è perfetta soluzione per il taglio di tutti i tipi di materiali: - Acciaio fino a 1000 N/mm<sup>2</sup> di resistenza - Acciaio Inossidabile - acciaio resistente agli acidi - Metalli Non ferrosi - Ghisa - Alluminio - Legno - Pannelli di fibra a media densità (MDF) - Gesso cartongesso - Materiali Sandwich - PVC.

## Seghe a tazza Hole Dozer

Ø (mm)	Ø (pollici)	Profondità di taglio max (mm)	Quantità confezione	Min. quantità ordinabile	Codice prodotto	Codice EAN	Prezzo Listino IVA escl. (€)	Prezzo Listino IVA incl. (€)
14	9/16	41	1	1	49560002	045242271061	11,10	13,54
16	5/8	41	1	1	49560012	045242192922	11,10	13,54
17	11/16	41	1	1	49560014	045242193639	11,10	13,54
19	3/4	41	1	1	49560023	045242192632	11,10	13,54
20	25/32	41	1	1	49560024	045242271016	11,10	13,54
21	13/16	41	1	1	49560027	045242192649	11,60	14,15
22	7/8	41	1	1	49560032	045242192878	13,20	16,10
24	15/16	41	1	1	49560037	045242192885	13,20	16,10
25	1	41	1	1	49560043	045242192526	13,20	16,10
27	1 1/16	41	1	1	49560047	045242192892	13,20	16,10
29	1 1/8	41	1	1	49560052	045242192939	13,20	16,10
30	1 3/16	41	1	1	49560057	045242192946	13,20	16,10
32	1 1/4	41	1	1	49560062	045242192977	13,90	16,96
33	1 5/16	41	1	1	49560067	045242192984	13,90	16,96
35	1 3/8	41	1	1	49560072	045242192991	15,60	19,03
37	1 7/16	41	1	1	49560077	045242193028	15,60	19,03
38	1 1/2	41	1	1	49560082	045242193035	15,60	19,03
40	1 9/16	41	1	1	49560087	045242193042	16,30	19,89
41	1 5/8	41	1	1	49560092	045242193073	16,30	19,89
43	1 11/16	41	1	1	49560097	045242193080	16,30	19,89
44	1 3/4	41	1	1	49560102	045242193097	16,30	19,89
46	1 13/16	41	1	1	49560107	045242193127	16,30	19,89
48	1 7/8	41	1	1	49560112	045242193134	16,30	19,89
50	1 31/32	41	1	1	49560113	045242271023	16,30	19,89
51	2	41	1	1	49560117	045242193141	17,50	21,35
52	2 1/16	41	1	1	49560122	045242193172	17,50	21,35
54	2 1/8	41	1	1	49560127	045242193189	17,50	21,35
56	4/6	41	1	1	49560129	045242504664	17,50	21,35
57	2 1/4	41	1	1	49560132	045242193196	17,50	21,35
59	2 5/16	41	1	1	49560137	045242193226	18,80	22,94
60	2 3/8	41	1	1	49560142	045242193233	20,10	24,52
64	2 1/2	41	1	1	49560147	045242193240	20,80	25,38
65	2 9/16	41	1	1	49560153	045242193271	20,80	25,38
67	2 5/8	41	1	1	49560158	045242193288	20,80	25,38
68	2 11/16	41	1	1	49560159	045242271030	20,80	25,38
70	2 3/4	41	1	1	49560163	045242193295	21,80	26,60
73	2 7/8	41	1	1	49560167	045242193325	21,80	26,60
76	3	41	1	1	49560173	045242193332	22,60	27,57
79	3 1/8	41	1	1	49560177	045242193349	23,30	28,43
83	3 1/4	41	1	1	49560183	045242193370	25,30	30,87
86	3 3/8	41	1	1	49560187	045242193387	25,60	31,23
89	3 1/2	41	1	1	49560193	045242193394	25,60	31,23
92	3 5/8	41	1	1	49560197	045242193431	28,70	35,01
95	3 3/4	41	1	1	49560203	045242193448	28,70	35,01
98	3 7/8	41	1	1	49560207	045242193479	29,70	36,23
102	4	41	1	1	49560213	045242193486	30,00	36,60
105	4 1/8	41	1	1	49560217	045242193493	31,70	38,67
108	4 1/4	41	1	1	49560223	045242193523	33,80	41,24
111	4 3/8	41	1	1	49560227	045242193530	36,30	44,29
114	4 1/2	41	1	1	49560233	045242193547	36,60	44,65
117	4 5/8	41	1	1	49560239	045242587285	37,60	45,87
121	4 3/4	41	1	1	49560237	045242193578	40,80	49,78
127	5	41	1	1	49560243	045242193585	44,50	54,29
133	5 1/4	41	1	1	49560244	045242271078	47,40	57,83
140	5 1/2	41	1	1	49560247	045242193592	50,00	61,00
152	6	41	1	1	49560253	045242193622	58,30	71,13
160	6 5/16	38	1	1	4932399885	4002395365395	74,10	90,40
168	6 3/8	38	1	1	4932399886	4002395365401	81,20	99,06
177	6 31/32	38	1	1	4932399887	4002395365418	85,80	104,68
200	7 7/8	38	1	1	4932399888	4002395365425	108,20	132,00
210	8 3/32	38	1	1	4932399889	4002395365432	120,60	147,13



## Seghe a tazza Hole Dozer - confezioni multiple

Ø (mm)	Ø (pollici)	Profondità di taglio max (mm)	Quantità confezione	Min. quantità ordinabile	Codice prodotto	Codice EAN	Prezzo Listino IVA escl. (€)	Prezzo Listino IVA incl. (€)
19	3/4	41	1	25	49565090	045242176199	10,00	12,20
20	25/32	41	1	25	49565091	045242528943	10,00	12,20
22	7/8	41	1	25	49565100	045242156375	11,70	14,27
25	1	41	1	25	49565110	045242156382	11,70	14,27
29	1 1/8	41	1	25	49565120	045242156399	11,70	14,27
30	1 3/16	41	1	25	49565125	045242243976	11,70	14,27
32	1 1/4	41	1	25	49565130	045242156412	12,50	15,25
35	1 3/8	41	1	25	49565140	045242156429	14,00	17,08
38	1 1/2	41	1	25	49565150	045242156436	14,00	17,08
41	1 5/8	41	1	25	49565152	045242176229	14,80	18,06
44	1 3/4	41	1	25	49565155	045242176267	14,80	18,06
51	2	41	1	25	49565160	045242156443	15,80	19,28
54	2 1/8	41	1	25	49565165	045242176366	15,80	19,28
57	2 1/4	41	1	25	49565167	045242176373	15,80	19,28
60	2 3/8	41	1	25	49565169	045242528950	18,10	22,08
64	2 1/2	41	1	25	49565170	045242156467	18,70	22,81
67	2 5/8	41	1	16	49565175	045242176380	18,70	22,81
68	2 11/16	41	1	16	49565178	045242528967	18,70	22,81
76	3	41	1	16	49565180	045242176397	20,40	24,89
89	3 1/2	41	1	9	49565190	045242176403	23,10	28,18
92	3 5/8	41	1	9	49565195	045242176410	25,80	31,48
102	4	41	1	9	49565200	045242176427	27,00	32,94
105	4 1/8	41	1	9	49565205	045242176434	28,70	35,01



## Set seghe a tazza Hole Dozer

Descrizione	Quantità confezione	Min. quantità ordinabile	Codice prodotto	Codice EAN	Prezzo Listino IVA escl. (€)	Prezzo Listino IVA incl. (€)
<b>Set seghe a tazza 7 pz</b>						
① Contiene: 7 pezzi. Seghe a tazza: 19, 22, 25, 29, 32 mm. Albero per seghe a tazza Ø 14-30 mm (Nr. Cod. 49567010). Spessore e adattatore. Chiave esagonale 1/8" HEX.	7	1	49224083	045242310760	107,70	131,39
<b>Set seghe a tazza 10 pz</b>						
② Seghe a tazza: 25, 32, 40, 54, 68, 76 mm. Albero per seghe a tazza Ø 14-30 mm (Nr. Cod. 49567010). Albero per seghe a tazza Ø 32-152 mm (Nr. Cod. 49569100). 2 punte pilota, chiave esagonale 1/8" HEX.	10	1	49224201	045242348091	178,50	217,77
<b>Set seghe a tazza 14 pz</b>						
③ Contiene: 14 pezzi. Seghe a tazza: 19, 22, 25, 29, 32, 35, 38, 44, 51, 57 mm. Albero per seghe a tazza Ø 14-30 mm (Nr. Cod. 49567010). Albero per seghe a tazza Ø 32-152 mm (Nr. Cod. 49569100). 2 punte pilota, chiave esagonale 1/8" HEX.	14	1	49224152	045242271047	221,00	269,62
<b>Set seghe a tazza 17 pz</b>						
④ Contiene: 17 pezzi. Seghe a tazza: 20, 22, 25, 32, 40, 44, 51, 57, 64, 65, 67, 68, 76 mm. Albero per seghe a tazza Ø 14-30 mm (Nr. Cod. 49567010). Albero per seghe a tazza Ø 32-152 mm (Nr. Cod. 49569100). 2 punte pilota, chiave esagonale 1/8" HEX.	17	1	49224102	045242271054	291,90	356,12
<b>Cassetta vuota porta seghe a tazza.</b>						
⑤ Contiene: 5 pezzi. Albero per seghe a tazza Ø 14-30 mm (Nr. Cod. 49567010). Albero per seghe a tazza Ø 32-152 mm (Nr. Cod. 49569100). 2 punte pilota, chiave esagonale 1/8" HEX (Nr. Cod. 49960060).	4	1	4932430327	4002395379880	40,80	49,78
<b>Set seghe a tazza 12 pz PACKOUT™</b>						
⑥ 10 x seghe a tazza : Ø 20, 25, 32, 35, 40, 44, 51, 54, 68, 76 mm. Albero per seghe a tazza Ø 14 - 30 mm (49567010). Albero per seghe a tazza Ø 32 - 152 mm (49569100). Chiave a brugola 1/8"	12	1	4932472248	4058546338947	290,50	354,41



## Seghe a tazza Hole Dozer denti in carburo

Fino al 10 volte più durature, alta resistenza al calore e all'usura vs seghe a tazza Bi-Metalliche. Geometria del dente aggressiva con ampie gole per una migliore estrazione del materiale. Denti sfalsati per un minor attrito. PLUG JACK<sup>™</sup> ampia zona di accesso laterale per una veloce e facile rimozione del materiale, profondo per materiali più spessi e alto per i materiali con poco spessore. Campi di applicazione: impianti idraulici (piastrelle in ceramica - morbida, ghisa), lavorazione dei metalli (acciaio Inox, alluminio) e compositi (plastica, materiale sandwich, pavimentazione, vetroresina, pannelli in legno rivestito in plastica, legnoimpiallacciato)

**HOLE DOZER.**  
CARBIDE TEETH

Ø (mm)	Ø (pollici)	Profondità di taglio max (mm)	Quantità confezione	Min. quantità ordinabile	Codice prodotto	Codice EAN	Prezzo Listino IVA escl. (€)	Prezzo Listino IVA incl. (€)
19	3/4	41	1	1	49560702	045242503971	19,80	24,16
22	7/8	41	1	1	49560704	045242503995	21,10	25,74
25	1	41	1	1	49560707	045242504008	24,40	29,77
27	1 1/16	41	1	1	49560807	045242594764	24,60	30,01
29	1 1/8	41	1	1	49560708	045242504015	25,90	31,60
32	1 1/4	41	1	1	49560710	045242504022	27,70	33,79
33	1 5/16	41	1	1	49560711	045242630790	28,10	34,28
35	1 3/8	41	1	1	49560712	045242504039	29,60	36,11
38	1 1/2	41	1	1	49560713	045242504053	30,20	36,84
41	1 5/8	41	1	1	49560714	045242594771	31,60	38,55
44	1 3/4	41	1	1	49560717	045242504107	34,30	41,85
48	1 7/8	41	1	1	49560719	045242504114	35,90	43,80
51	2	41	1	1	49560720	045242504145	34,70	42,33
54	2 1/8	41	1	1	49560722	045242504152	36,10	44,04
57	2 1/4	41	1	1	49560724	045242504169	37,40	45,63
60	2 3/8	41	1	1	49560726	045242504176	38,80	47,34
64	2 1/2	41	1	1	49560727	045242504183	39,90	48,68
65	2 9/16	41	1	1	49560728	045242594788	40,30	49,17
67	2 5/8	41	1	1	49560729	045242504190	40,40	49,29
68	2 11/16	41	1	1	49560730	045242594795	40,60	49,53
70	2 3/4	41	1	1	49560731	045242504206	41,20	50,26
76	3	41	1	1	49560734	045242504220	45,00	54,90
79	3 1/8	41	1	1	49560735	045242603831	45,90	56,00
83	3 1/4	41	1	1	49560736	045242504237	47,90	58,44
86	3 3/8	41	1	1	49560737	045242594801	49,00	59,78
89	3 1/2	41	1	1	49560738	045242504244	50,30	61,37
92	3 5/8	41	1	1	49560739	045242504251	51,30	62,59
102	4	41	1	1	49560742	045242504275	57,30	69,91
108	4 1/4	41	1	1	49560744	045242504282	60,90	74,30
114	4 1/2	41	1	1	49560746	045242504299	64,20	78,32
121	4 3/4	41	1	1	49560847	045242594849	66,30	80,89
127	5	41	1	1	49560748	045242504305	74,10	90,40
140	5 1/2	41	1	1	49560848	045242594856	79,60	97,11
152	6	41	1	1	49560749	045242504312	83,20	101,50
① Set segha a tazza TCT 9 pz			9	1	49223079	045242533039	151,20	184,46



5 x seghe a tazza: Ø 22, 29, 35, 51, 64 mm. Albero Ø 14 - 30 mm (49567010).  
Albero Ø 32 - 152 mm (49569100). 2 x Punte pilota HSS-Co. Chiave a brugola 1/8"





## Seghe a tazza Contractor

Geometria del dente variabile 4/6 denti per pollice per tagli veloci ed un uso universale.

Costruzione del dente bi-metallica per la massima durata.

Per uso universale: acciaio, materiali non ferrosi, cartongesso, plastica.

Ø (mm)	Ø (pollici)	Profondità di taglio max (mm)	Quantità confezione	Min. quantità ordinabile	Codice prodotto	Codice EAN	Prezzo Listino IVA escl. (€)	Prezzo Listino IVA incl. (€)
14	9/16	38	1	1	4932464671	4058546226169	7,80	9,52
16	5/8	38	1	1	4932464672	4058546226176	7,80	9,52
19	3/4	38	1	1	4932464673	4058546226183	7,80	9,52
20	25/32	38	1	1	4932464674	4058546226190	7,80	9,52
21	13/16	38	1	1	4932464675	4058546226206	8,20	10,00
22	7/8	38	1	1	4932464676	4058546226213	9,10	11,10
24	15/16	38	1	1	4932464677	4058546226220	9,10	11,10
25	1	38	1	1	4932464678	4058546226237	9,10	11,10
27	1 1/16	38	1	1	4932464679	4058546226244	9,10	11,10
29	1 1/8	38	1	1	4932464680	4058546226251	9,10	11,10
30	1 3/16	38	1	1	4932464681	4058546226268	9,10	11,10
32	1 1/4	38	1	1	4932464682	4058546226275	9,70	11,83
35	1 3/8	38	1	1	4932464683	4058546226282	11,00	13,42
38	1 1/2	38	1	1	4932464684	4058546226299	11,00	13,42
40	1 9/16	38	1	1	4932464685	4058546226305	11,40	13,91
43	1 11/16	38	1	1	4932464686	4058546226312	11,40	13,91
44	1 3/4	38	1	1	4932464687	4058546226329	11,40	13,91
48	1 7/8	38	1	1	4932464688	4058546226336	11,40	13,91
51	2	38	1	1	4932464689	4058546226343	12,30	15,01
54	2 1/8	38	1	1	4932464690	4058546226350	12,30	15,01
56	4/6	38	1	1	4932464691	4058546226367	12,30	15,01
57	2 1/4	38	1	1	4932464692	4058546226374	12,30	15,01
60	2 3/8	38	1	1	4932464693	4058546226381	14,00	17,08
64	2 1/2	38	1	1	4932464694	4058546226398	14,50	17,69
65	2 9/16	38	1	1	4932464695	4058546226404	14,50	17,69
67	2 5/8	38	1	1	4932464696	4058546226411	14,50	17,69
68	2 11/16	38	1	1	4932464697	4058546226428	14,50	17,69
70	2 3/4	38	1	1	4932464698	4058546226435	15,30	18,67
73	2 7/8	38	1	1	4932464699	4058546226442	15,30	18,67
76	3	38	1	1	4932464700	4058546226459	15,80	19,28
79	3 1/8	38	1	1	4932464701	4058546226466	16,20	19,76
83	3 1/4	38	1	1	4932464702	4058546226473	17,60	21,47
89	3 1/2	38	1	1	4932464703	4058546226480	17,90	21,84
92	3 5/8	38	1	1	4932464704	4058546226497	20,10	24,52
98	3 7/8	38	1	1	4932464705	4058546226503	20,80	25,38
102	4	38	1	1	4932464706	4058546226510	21,00	25,62
105	4 1/8	38	1	1	4932464707	4058546226527	22,20	27,08
114	4 1/2	38	1	1	4932464708	4058546226534	25,70	31,35
121	4 3/4	38	1	1	4932464709	4058546226541	28,60	34,89
127	5	38	1	1	4932464710	4058546226558	31,10	37,94
152	6	38	1	1	4932464711	4058546226565	40,80	49,78



## Set seghe a tazza Contractor

Geometria del dente variabile 4/6 denti per pollice per tagli veloci ed un uso universale.

Costruzione del dente bi-metallica per la massima durata.

Per uso universale: acciaio, materiali non ferrosi, cartongesso, plastica.

Descrizione	Quantità confezione	Min. quantità ordinabile	Codice prodotto	Codice EAN	Prezzo Listino IVA escl. (€)	Prezzo Listino IVA incl. (€)
<b>Set seghe a tazza Contractor 10pz</b>						
① 6x seghe a tazza: Ø 25, 32, 40, 54, 68, 76 mm. Albero per Ø 14 - 30 mm. Albero per Ø 32 - 152 mm. 2x punte pilota. 1x chiave a brugola.	10	1	4932464719	4058546226640	124,80	152,26
<b>Set seghe a tazza Contractor 14pz</b>						
② 10x seghe a tazza: Ø 19, 22, 25, 29, 32, 35, 38, 44, 51, 57 mm. Albero per Ø 14 - 30 mm. Albero per Ø 32 - 152 mm. 2x punte pilota. 1x chiave a brugola.	14	1	4932464720	4058546226657	154,70	188,73



## Accessori di sistema - Seghe a tazza Hole Dozer

Descrizione	Per seghe a tazza Ø (mm)	Tipologia attacco	Attacco seghe a tazza	Quantità confezione	Min. quantità ordinabile	Codice prodotto	Codice EAN	Prezzo Listino IVA escl. (€)	Prezzo Listino IVA incl. (€)
① Albero.	Ø 14-30 mm	9,5 mm Hex	1/2" x 20	1	1	4932479465	4058546372590	13,30	16,23
② Albero.	Ø 32-210 mm	9,5 mm Hex	5/8" x 18	1	1	4932479466	4058546372606	19,60	23,91
③ Albero.	Ø 32-210 mm	11 mm Hex	5/8" x 18	1	1	4932479467	4058546372613	22,20	27,08
④ Albero	Ø 14-30 mm	SDS-Plus	1/2" x 20	1	1	4932471694	4058546295936	24,20	29,52
⑤ Albero	Ø 32-210 mm	SDS-Plus	5/8" x 18	1	1	4932471695	4058546295943	26,90	32,82
⑥ Prolunga - lunghezza 330 mm per alberi con attacco 9,5 mm Hex.	-	9,5 mm Hex	-	1	1	4932479470	4058546372644	26,20	31,96
⑥ Prolunga - lunghezza 300 mm.	-	7/16" Hex	-	1	1	4932479494	4058546372880	27,30	33,31
⑦ Punta Pilota adatta per tutti gli alberi. Ø 6 mm, lunghezza 89 mm.				1	1	4932479468	4058546372620	4,80	5,86
⑦ Punta Pilota adatta per tutti gli alberi. Ø 6 mm, lunghezza 100 mm.				1	1	4932479469	4058546372637	4,70	5,73
⑧ Punta pilota HSS-Cobalt Ø 6 mm x 89 mm. Si adatta a tutti gli alberi.				1	1	49567100	045242612093	4,90	5,98
⑨ Chiave a brugola 1/8" per tutti gli alberi.				1	1	49960060	045242221455	6,70	8,17
⑩ Vite a brugola per alberi.				1	1	06832712	4002395874354	0,30	0,37

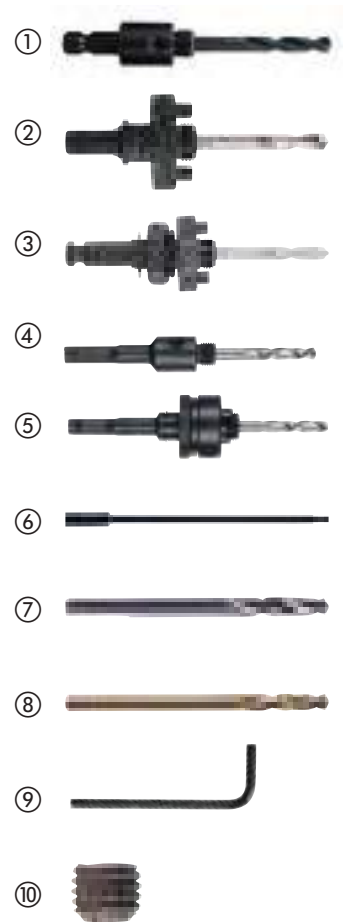

## Sega a tazza regolabile

Per applicazioni dove il diametro del foro è molto grande come tubi dell'aria condizionata, ventilatori, faretti e diffusori a soffitto.

Raccoglie il 100% delle polveri e dei detriti.

Regolabile con incrementi di 6,4 millimetri per una capacità che va da 51 a 178 mm

Serigrafatura al laser per una migliore identificazione del diametro.

Adatto per cartongesso (max. 25 mm) e controsoffitto. Non adatto per compensato (OSB)



Descrizione	Quantità confezione	Min. quantità ordinabile	Codice prodotto	Codice EAN	Prezzo Listino IVA escl. (€)	Prezzo Listino IVA incl. (€)
<b>Sega a tazza regolabile</b>						
① Contiene: 1 x punta pilota, 2 x lame, albero Quik Lock e raccogli polveri.	5	1	49560260	045242350261	58,10	70,88
② Albero Quik-Lock con attacco 1/4" HEX. Lunghezza 75 mm.	1	1	4932479553	4058546373474	15,40	18,79
<b>Set ricambi.</b>						
③ (2 x lame, 1 x punta pilota, 1 x chiave a brugola)	4	1	49560290	045242346370	19,00	23,18



## Velocità di rotazioni consigliata in giri al minuto

Diameter (mm)	Ø (inch)	Metal	Cast Iron	Steel	Non ferrous metal	Aluminium	Wood	MDF
14	9/16	580	400	300	790	900	1500	750
16	5/8	550	365	275	730	825	1500	750
17	11/16	500	330	250	665	750	1500	750
19	3/4	460	300	230	600	690	1500	750
20	25/32	425	280	210	560	635	1500	750
21	13/16	425	280	210	560	635	1500	750
22	7/8	390	260	195	520	585	1500	750
23	29/32	370	250	185	500	550	1500	750
25	1	350	235	175	470	525	1500	750
27	1 1/16	325	215	160	435	480	1400	700
29	1 1/8	300	200	150	400	450	1400	700
30	1 3/16	285	190	145	380	425	1400	700
32	1 1/4	275	180	140	380	410	1400	700
33	1 5/16	260	175	135	345	390	1400	700
35	1 3/8	250	165	125	330	375	1400	700
37	1 7/16	240	160	120	315	360	1400	700
38	1 1/2	230	150	115	300	345	1400	700
40	1 9/16	220	145	110	290	330	1200	600
41	1 5/8	210	140	105	280	315	1200	600
43	1 11/16	205	135	100	270	305	1200	600
44	1 3/4	195	130	95	260	295	1200	600
46	1 13/16	190	125	95	250	285	1200	600
48	1 7/8	180	120	90	240	270	1200	600
50	1 31/32	175	120	85	230	260	1200	600
51	2	170	115	85	230	255	1200	600
52	2 1/16	165	110	80	220	245	1200	600
54	2 1/8	150	100	75	200	225	1000	500
56	4/6	145	100	75	195	225	1000	500
57	2 1/4	145	100	75	195	225	1000	500
59	2 5/16	145	100	75	195	225	1000	500
60	2 3/8	140	95	70	190	220	1000	500
63	2 31/64	135	90	65	180	205	900	450
64	2 1/2	135	90	65	180	205	900	450
65	2 9/16	130	85	65	175	200	800	400
68	2 11/16	125	80	60	160	185	800	400
73	2 7/8	120	80	60	160	180	800	400
76	3	115	75	55	150	170	700	350
79	3 1/8	110	70	55	140	165	700	350
83	3 1/4	105	50	40	140	155	700	350
86	3 3/8	100	45	30	130	150	500	250
89	3 1/2	95	45	30	130	145	500	250
92	3 5/8	95	60	45	120	140	500	250
95	3 3/4	90	60	45	120	135	500	250
98	3 7/8	90	60	45	120	135	500	250
102	4	85	55	40	110	130	400	200
105	4 1/8	80	55	40	110	120	400	200
111	4 3/8	80	50	40	100	120	300	150
114	4 1/2	75	50	35	100	105	300	150
121	4 3/4	75	50	35	95	95	300	150
127	5	65	45	30	90	90	200	100
133	5 1/4	60	40	25	85	85	200	100
140	5 1/2	60	40	25	85	85	200	100
146	5 3/4	55	35	25	75	75	200	100
152	6	55	35	25	75	75	200	100
160	6 5/16	50	30	25	60	60	150	75
168	6 3/8	50	30	25	55	55	150	75
177	6 31/32	45	25	25	55	55	150	75
200	7 7/8	40	25	25	50	50	100	50
210	8 9/32	40	20	25	50	50	100	50
	-	Cutting oil	Dry	Cutting oil	Cutting oil	Turpentine	Dry	Dry



### Velocità!

Operando a velocità più elevate di quelle raccomandate ridurrà la durata della sega a tazza.



### Pressione:

Applicare sufficiente pressione per favorire una buona foratura. Ridurre la pressione quando la sega a tazza diventa calda o se i denti iniziano ad impastarsi. Pressione insufficiente renderà i denti opachi prematuramente, invece una eccessiva pressione può distruggerli completamente.



### Lubrificante di raffreddamento:

Olio da taglio serve a due scopi durante il taglio del metallo, ciò permette di raffreddare la sega e il pezzo da lavorare. Riduce calore e all'abrasione che può ridurre la vita utile. Utilizzando un lubrificante refrigerante si estenderà la durata della sega a tazza del 500%.

## Seghe a tazza TCT per metallo

**NUOVO**

La tecnologia dei denti in carburo offre le migliori prestazioni, velocità e una durata 10 volte maggiore rispetto alle seghe a tazza bimetalliche standard. I denti possono anche essere riaffilati.

Profondità di taglio di 25 mm per forare sia fogli metallici che tubi.

Il design a pezzo unico della sega a tazza permette di ridurre le oscillazioni e le vibrazioni per una perforazione accurata.

La corona di profondità impedisce una perforazione eccessiva garantendo massima sicurezza.

La punta pilota con molla di rimozione permette di espellere il residuo in metallo senza ricorrere a utensili extra.

Grazie al design del gambo a tre facce si evita lo slittamento della sega a tazza nel mandrino e si garantisce la massima coppia. Adatto a tutti i mandrini per trapano da 13 mm.

Punta pilota e molla sostituibili.

Utilizzando un lubrificante di raffreddamento è possibile prolungare la durata della sega a tazza.

Adatto per forare acciaio (<1200 N/mm<sup>2</sup>) fino a 4 mm, acciaio inossidabile fino a 2 mm, alluminio, zinco, ghisa, rame, fibra di vetro e PVC.

Ø (mm)	Profondità di taglio max (mm)	Quantità confezione	Min. quantità ordinabile	Codice prodotto	Codice EAN	Prezzo Listino IVA escl. (€)	Prezzo Listino IVA incl. (€)
16	25	1	1	4932479033	4058546363239	45,60	55,63
18	25	1	1	4932479034	4058546368289	45,60	55,63
19	25	1	1	4932479035	4058546368296	45,60	55,63
20	25	1	1	4932479036	4058546368302	45,60	55,63
22	25	1	1	4932479037	4058546368319	45,60	55,63
24	25	1	1	4932479038	4058546368326	45,60	55,63
25	25	1	1	4932479039	4058546368333	45,60	55,63
29	25	1	1	4932479040	4058546368340	53,00	64,66
30	25	1	1	4932479041	4058546368357	53,00	64,66
32	25	1	1	4932479042	4058546368364	61,80	75,40
35	25	1	1	4932479043	4058546368371	61,80	75,40
38	25	1	1	4932479044	4058546368388	66,30	80,89
40	25	1	1	4932479045	4058546368395	69,00	84,18
44	25	1	1	4932479046	4058546368401	79,60	97,11
45	25	1	1	4932479047	4058546368418	79,60	97,11
50	25	1	1	4932479048	4058546368425	87,50	106,75
51	25	1	1	4932479049	4058546368432	100,80	122,98
54	25	1	1	4932479050	4058546368449	103,40	126,15
60	25	1	1	4932479051	4058546368456	127,30	155,31
64	25	1	1	4932479052	4058546368463	127,30	155,31
70	25	1	1	4932479053	4058546368470	140,60	171,53
76	25	1	1	4932479054	4058546368487	148,50	181,17
80	25	1	1	4932479055	4058546368494	159,10	194,10
85	25	1	1	4932479056	4058546368500	180,30	219,97
102	25	1	1	4932479057	4058546368517	217,50	265,35
<b>Set sega a tazza TCT (4 pz)</b>		4	1	4932479058	4058546368524	164,40	200,57
① Set Sega a tazza TCT per metallo: Ø 16, 20, 25, 32 mm.							
Punta pilota (Ø 6 x 76mm) include molla per seghe a tazza T.C.T.		1	1	4932479059	4058546368531	12,80	15,62
Molla per punta pilota seghe a tazza T.C.T.		3	1	4932479060	4058546368548	4,80	5,86
Vite a brugola M6 per albero seghe a tazza		3	1	4932479061	4058546368555	2,30	2,81



①



## Seghe a tazza multimateriale BIG HAWG™

Le seghe a tazza multimateriale BIG HAWG™ sono ideali per elettricisti, carpentieri, montatori piani cucina e tutti gli operatori che hanno a che fare con l'idraulica, i sistemi di ventilazione e di riscaldamento.

Studiati per l'utilizzo su un'ampia varietà di materiali.

Mattoni\* - utilizzabile su mattoni pieni e forati.

Gasbeton\*, blocchi aggregati leggeri e mattoni di cemento.

Arenaria a bassa densità, mattoni con durezza pari a 30 N/mm<sup>2</sup>.

Legno tenero, legno resinoso, truciolato e compensato pannelli MDF.

Plastica.

Gesso / lastre di gesso.

\* Non utilizzabile per utilizzo in materiali duri come cemento, granito, arenaria ad alta densità, pietra naturale e mattoni con durezza sopra i 30 N/mm<sup>2</sup>.

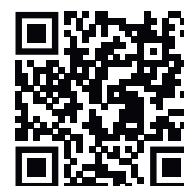

Ø (mm)	Profondità di taglio max (mm)	N.ro denti	Quantità confezione	Min. quantità ordinabile	Codice prodotto	Codice EAN	Prezzo Listino IVA escl. (€)	Prezzo Listino IVA incl. (€)
25	60	2	1	1	4932464921	4058546228668	24,20	29,52
30	60	2	1	1	4932464922	4058546228675	26,90	32,82
35	60	2	1	1	4932464923	4058546228682	29,60	36,11
44	60	2	1	1	4932464924	4058546228699	34,00	41,48
51	60	3	1	1	4932464925	4058546228705	34,80	42,46
54	60	3	1	1	4932464926	4058546228712	41,30	50,39
57	60	3	1	1	4932464927	4058546228729	41,40	50,51
65	60	3	1	1	4932464928	4058546228736	45,50	55,51
68	60	3	1	1	4932464929	4058546228743	45,70	55,75
70	60	3	1	1	4932464930	4058546228750	45,70	55,75
76	60	3	1	1	4932464931	4058546228767	50,60	61,73
82	60	3	1	1	4932464932	4058546228774	50,60	61,73
92	60	3	1	1	4932464933	4058546228781	64,60	78,81
102	60	3	1	1	4932464934	4058546228798	71,40	87,11
108	60	3	1	1	4932464935	4058546228804	93,90	114,56
117	60	3	1	1	4932464936	4058546228811	118,50	144,57
133	60	3	1	1	4932464937	4058546228828	164,40	200,57
159	60	3	1	1	4932464938	4058546228835	211,10	257,54

## Set seghe a tazza multimateriale BIG HAWG™

Descrizione	Quantità confezione	Min. quantità ordinabile	Codice prodotto	Codice EAN	Prezzo Listino IVA escl. (€)	Prezzo Listino IVA incl. (€)
Set seghe a tazza multimateriale BIG HAWG™  Contiene: Ø 35, 44, 51, 57, 68, 76 mm. Albero con punta pilota, 2x punte pilota addizionali, lima diamantata, chiave a brugola	10	1	4932464939	4058546228842	269,80	329,16



## Accessori di sistema - Seghe a tazza multimateriale BIG HAWG™

Descrizione	Quantità confezione	Min. quantità ordinabile	Codice prodotto	Codice EAN	Prezzo Listino IVA escl. (€)	Prezzo Listino IVA incl. (€)
① Punta pilota per BIG HAWG™	1	1	4932464940	4058546228859	8,10	9,88
② Albero con punta pilota per BIG HAWG™	1	1	4932464941	4058546228866	23,00	28,06
③ Punta pilota a testa piatta 3/8"	1	1	48271401	045242121397	4,30	5,25

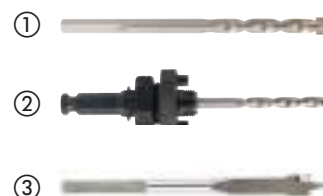



## Seghe a tazza HCS

Geometria del dente ottimizzato 5 denti per pollice per un taglio pulito in materiali morbidi.  
Per l'utilizzo in plastica e cartongesso.

Ø (mm)	Profondità di taglio max (mm)	Quantità confezione	Min. quantità ordinabile	Codice prodotto	Codice EAN	Prezzo Listino IVA escl. (€)	Prezzo Listino IVA incl. (€)
121	96	1	1	4932472076	4058546324728	112,00	136,64
127	96	1	1	4932472077	4058546324735	119,30	145,55
133	96	1	1	4932472078	4058546324742	137,90	168,24
138	96	1	1	4932472079	4058546324759	158,30	193,13
150	96	1	1	4932472080	4058546324766	159,10	194,10
168	96	1	1	4932472081	4058546324773	164,40	200,57
172	96	1	1	4932472082	4058546324780	169,30	206,55
177	96	1	1	4932472083	4058546324797	176,70	215,57
186	96	1	1	4932472084	4058546324803	207,10	252,66
210	96	1	1	4932472085	4058546324810	212,20	258,88
212	96	1	1	4932472086	4058546324827	214,80	262,06
226	96	1	1	4932472087	4058546324834	220,40	268,89



## Accessori di sistema - Seghe a tazza HCS

Accessori di sistema da utilizzare con le seghe a tazza HCS.

1. Albero con punta pilota
2. Punta pilota

Descrizione	Quantità confezione	Min. quantità ordinabile	Codice prodotto	Codice EAN	Prezzo Listino IVA escl. (€)	Prezzo Listino IVA incl. (€)
① Albero con punta pilota 11 mm	1	1	4932472088	4058546324841	16,50	20,13
② Punta pilota Ø6 lunghezza 150mm	1	1	4932472089	4058546324858	8,60	10,49



# SEGHE A TAZZA SHOCKWAVE PER AVVITATORI AD IMPULSI



Ottimizzate per l'uso con utensili a batteria



- ① Pareti Sottili
  - Design ideale per utilizzo con avvitatori ad impulsi. Facilità estrema di foratura con una sola mano
  - 8 denti per pollice: per taglio pulito
  - 0,6 mm di spessore: meno resistenze
- ② Design a pareti sottili di 0,6 mm per avere minore attrito e quindi una maggiore velocità di foratura
- ③ Costruzione Bi-Metallica con 8% di Cobalto per una maggiore durata e alte performance
- ④ Molla integrata per un'automatica espulsione del materiale
- ⑤ Costruzione monoblocco (albero + sega a tazza) - pronto all'uso senza necessità di cambiare l'albero. Spalla Larga previene l'affondamento eccessivo
- ⑥ Attacco 1/4" esagonale

**Ottimizzata per** Acciaio, alluminio (2 mm max) e acciaio Inox (1,5 mm max). Nella foratura dell'acciaio Inox è consigliabile utilizzare dell'olio lubrificante. Questo permetterà di allungare la vita utile della sega a tazza.

## Seghe a tazza SHOCKWAVE

Ø (mm)	Quantità confezione	Min. quantità ordinabile	Codice prodotto	Codice EAN	Prezzo Listino IVA escl. (€)	Prezzo Listino IVA incl. (€)
19	1	1	49569805	045242321094	23,30	28,43
22	1	1	49569810	045242321100	23,60	28,79
25	1	1	49569815	045242321117	24,30	29,65
① 29	1	1	49569820	045242321124	24,80	30,26
32	1	1	49569825	045242321131	25,60	31,23
35	1	1	49569830	045242321148	26,10	31,84
38	1	1	49569835	045242321155	26,70	32,57
<b>Set seghe a tazza SHOCKWAVE.</b>						
② Contiene: Ø 22 / 29 / 35 mm.	3	1	49224800	045242321162	66,90	81,62
Molla e vite a brugola.	1	1	4932430466	4002395381272	,90	1,10
Punta pilota con albero.	1	1	4932430477	4002395381388	11,80	14,40



## Punte diamantate a secco DIAMOND MAX™

Le punte diamantate sono state sviluppate appositamente per i professionisti che hanno bisogno di perforare materiali estremamente duri come piastrelle in porcellana / gres / cava, ghisa o fibra di vetro dove è sempre più difficile lavorare con punte tradizionali. Queste punte garantiscono prestazioni eccellenti e durata superiore anche nei materiali più difficili. Utilizzo a secco: queste punte diamantate non richiedono l'uso di acqua per il raffreddamento. Filetto M14. Possono essere montate direttamente sulle smerigliatrici. Fori precisi e puliti: praticare fori senza crepe sul perimetro. Vita utile: per garantire la massima performance in durata, è stato utilizzato un diamante di qualità e una saldatura resistente per garantire un taglio veloce e la migliore durata. Durata: corpo in lega resistente che non si piega o si deforma facilmente. Facile espulsione dei detriti: slot di espulsione di dimensioni maggiori per una migliore leva.



Ø (mm)	Ricezione	Quantità confezione	Min. quantità ordinabile	Codice prodotto	Codice EAN	Prezzo Listino IVA escl. (€)	Prezzo Listino IVA incl. (€)
5	M14	1	1	4932471758	4058546296575	26,50	32,33
6	M14	1	1	4932471759	4058546296582	29,20	35,62
8	M14	1	1	4932471760	4058546296599	31,80	38,80
10	M14	1	1	4932471761	4058546296605	33,30	40,63
12	M14	1	1	4932471762	4058546296612	35,90	43,80
14	M14	1	1	4932471763	4058546296629	37,10	45,26
16	M14	1	1	4932471764	4058546296636	39,80	48,56
18	M14	1	1	4932478276	4058546344535	31,80	38,80
20	M14	1	1	4932478277	4058546344542	34,50	42,09
32	M14	1	1	4932478279	4058546344566	47,70	58,19
35	M14	1	1	4932478280	4058546344573	50,40	61,49
40	M14	1	1	4932478281	4058546344580	53,00	64,66
44	M14	1	1	4932478282	4058546344597	55,70	67,95
51	M14	1	1	4932478283	4058546344603	58,30	71,13
55	M14	1	1	4932478284	4058546344610	61,00	74,42
68	M14	1	1	4932478285	4058546344627	62,30	76,01
75	M14	1	1	4932478286	4058546344634	66,30	80,89
102	M14	1	1	4932478287	4058546344641	79,60	97,11



### Applicazioni

**Piastrelle in ceramica** – tutti i tipi morbidi e duri Porcellana/Gres/ranito/Terrazzo/Pietra artificiale/Terracotta/Agglomerati/Smaltati

### Ghisa

### Fibra di vetro/GRP

(vetro rinforzato con plastica/Plexiglas)



#### Set punte diamantate a secco

#### ① DIAMOND MAX™ 4 pz

Ø 6, 8, 10, 14 mm

Come usarle:

1. Punte diamantate si innestano direttamente sulla smerigliatrice angolare con filettatura M14. Applicare il blocco dell'albero sulla smerigliatrice e avvitare direttamente le punte, serrare a fondo con una chiave inglese. Se si monta la punta del trapano sulla lucidatrice MILWAUKEE®, montare l'adattatore 4932472090 sull'utensile, quindi avvitare la punta sull'adattatore. Stringere saldamente con una chiave inglese.
2. Se la piastrella non è fissata su una parete o sul pavimento, assicurarsi che sia fissata saldamente con un morsetto.
3. Accendere l'utensile alla massima velocità, Avvicinare l'utensile alla piastrella con la punta inclinata 20-30 ° con una leggera pressione per evitare di pattinare sulla piastrella. Una volta che la punta del trapano inizia a tagliare nella piastrella e forma una scanalatura, sollevare gradualmente il trapano in modo che sia orizzontale (90 °) con la piastrella.
4. Applicare una leggera pressione e un movimento circolare oscillante durante il taglio per massimizzare la durata dell'utensile.
5. Quando si taglia materiale più spesso di 10 mm, per ottimizzare la durata sollevare il trapano dal foro ogni 5 secondi e lasciar raffreddare la punta nell'aria prima di continuare l'applicazione.



Descrizione	Attacco	Tipologia attacco	Quantità confezione	Min. quantità ordinabile	Codice prodotto	Codice EAN	Prezzo Listino IVA escl. (€)	Prezzo Listino IVA incl. (€)
② Adattatore per punte con attacco M14 per poterle montare su lucidatrice MILWAUKEE®	M9 x 0.75	M14	1	1	4932472090	4058546324865	12,00	14,64
③ Adattatore per M12FDGA/FDGS	M16 x 1.0	M14	1	1	4932472265	4058546339111	21,10	25,74

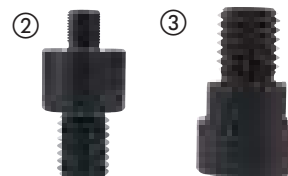

## Fesa cilindrica diamantata M14

Per applicazioni di fresatura e modellatura in diversi materiali, ad es. gres porcellanato, granito, pietra naturale, marmo, mattoni, tegole e cemento.

Per smussare i materiali citati sopra.

Per allargare i fori già esistenti.

Attacco M14 per montare direttamente sulle smerigliatrici.

Vita utile: diamante di alta qualità per garantire la massima durata e offrire alte performance di levigatura.

Descrizione	Ø (mm)	Lunghezza utile (mm)	Quantità confezione	Min. quantità ordinabile	Codice prodotto	Codice EAN	Prezzo Listino IVA escl. (€)	Prezzo Listino IVA incl. (€)
Fresa cilindrica diamantata attacco M14	20	35	1	1	4932479078	4058546368722	63,60	77,59



## Platorello diamantato M14

Ottimale per tutte le applicazioni di levigatura e smussatura in spazi ristretti.

Per rimuovere e livellare l'adesivo per piastrelle.

Per la molatura di materiali diversi, ad es. granito, pietra, gres porcellanato, ceramica, cemento, massetti.

Attacco M14 per montare direttamente sulla smerigliatrice.

Vita utile: diamante di alta qualità per garantire la massima durata e offrire alte performance di levigatura.

Descrizione	Ø (mm)	Altezza della mola [mm]	Altezza segmento (mm)	Quantità confezione	Min. quantità ordinabile	Codice prodotto	Codice EAN	Prezzo Listino IVA escl. (€)	Prezzo Listino IVA incl. (€)
Platorello diamantato M14	50	27	2	1	1	4932479079	4058546368739	79,60	97,11



## Punte Diamond Plus secco / umido

Le punte diamantate e seghe a tazza diamantate sono state sviluppate per professionisti che necessitano di forare su materiali estremamente duri come porcellana/gres/piastrelle di cava/ghisa o fibra di vetro dove è sempre difficile forare con le convenzionali punte, garantendo performance eccellenti e una vita utile superiore anche nel più duro dei materiali. Irrorazione: queste seghe a tazza richiedono una irrorazione limitata a differenza delle frese diamantate convenzionali che richiedono un flusso continuo d'acqua. Basta immergere la punta del trapano o sega a tazza in acqua all'inizio di ogni foro e ripetere questa operazione ogni 5 secondi. Fori puliti: foratura precisa e pulita senza sbavature. Vita Utile: per assicurare una lunga durata, usiamo particelle di diamante di alta qualità per garantire la massima performance di taglio e massima vita utile. Durata: corpo in lega resistente per le massime performance. Design ampio delle fessure: per una facile estrazione del materiale. Versatile: possono essere utilizzate sia con la smerigliatrice, grazie agli appositi adattatori, sia con il trapano.



Ø (mm)	Ricezione	Quantità confezione	Min. quantità ordinabile	Codice prodotto	Codice EAN	Prezzo Listino IVA escl. (€)	Prezzo Listino IVA incl. (€)
① 5	¼" Hex	1	1	49560503	045242223732	20,70	25,25
6	¼" Hex	1	1	49560505	045242223749	21,50	26,23
8	¼" Hex	1	1	49560507	045242223756	23,00	28,06
10	¼" Hex	1	1	49560509	045242223763	25,90	31,60
12	¼" Hex	1	1	49560511	045242223770	27,20	33,18
15	¼" Hex	1	1	49560513	045242223787	29,20	35,62
20	¼" Hex	1	1	49560515	045242223794	36,00	43,92
25	¼" Hex	1	1	49560517	045242223800	40,20	49,04

Set punte diamantate DIAMOND PLUS™ 3 pz

Ø 6, 8, 10 mm

Ø (mm)	Ricezione	Quantità confezione	Min. quantità ordinabile	Codice prodotto	Codice EAN	Prezzo Listino IVA escl. (€)	Prezzo Listino IVA incl. (€)
22	½" x 20	1	1	49565605	045242308439	32,60	39,77
29	½" x 20	1	1	49565615	045242308446	36,40	44,41
32	⅝" x 18	1	1	49565620	045242308453	39,90	48,68
② 35	⅝" x 18	1	1	49565625	045242308460	42,30	51,61
38	⅝" x 18	1	1	49565630	045242308477	45,10	55,02
44	⅝" x 18	1	1	49565640	045242308491	48,90	59,66
51	⅝" x 18	1	1	49565645	045242308507	53,70	65,51
68	⅝" x 18	1	1	49565664	045242337835	58,50	71,37

## Applicazioni

**Piastrelle in ceramica** – tutti i tipi morbidi e duri  
Porcellana/Gres/Granito/Terrazzo/Pietra artificiale/Terracotta/Agglomerati/Smaltati

**Ghisa**

**Fibra di vetro/GRP**

(vetro rinforzato con plastica/Plexiglas)

①



②



Descrizione	Per seghe a tazza Ø (mm)	Tipologia attacco	Attacco seghe a tazza	Quantità confezione	Min. quantità ordinabile	Codice prodotto	Codice EAN	Prezzo Listino IVA escl. (€)	Prezzo Listino IVA incl. (€)
Albero.	Ø 14-30 mm	9.5 mm Hex	½" x 20	1	1	49567010	045242200177	13,30	16,23
Albero.	Ø 32-210 mm	9.5 mm Hex	⅝" x 18	1	1	49567250	045242225798	19,60	23,91
Adattatore per smerigliatrice.	Ø 22-29mm	M14	½" x 20	1	1	4932430464	4002395381258	30,00	36,60
Adattatore per smerigliatrice.	Ø 32-68mm	M14	⅝" x 18	1	1	4932430465	4002395381265	30,00	36,60

Come utilizzare le seghe a tazza sulla smerigliatrice angolare

1. Avvitare l'adattatore M14 alla sega a tazza e stringere saldamente con una chiave. Quindi applicare il tutto sulla smerigliatrice angolare, serrando saldamente con la chiave.
2. Se la piastrella non è posata su una parete o pavimento assicurarsi che essa sia ben salda.
3. È raccomandato immergere le punte e le seghe a tazza in acqua.
4. Avvicinare lentamente la sega a tazza alla piastrella con un'angolo di 30°, effettuare una leggera pressione per evitare di pattinare sulla piastrella. Una volta che la sega a tazza inizia a tagliare la piastrella e forma una scanalatura, raddrizzare l'utensile per completare l'applicazione.
5. Ogni 5 secondi raffreddare la punta o la sega a tazza in acqua.
6. Applicare una leggera pressione e un movimento circolare oscillante durante il taglio per massimizzare la performance.

## Sistema professionale di raffreddamento

Un costante flusso d'acqua aumenta significativamente la vita utile della punta.

Sistema dotato di regolazione del flusso d'acqua.

L'utilizzo della guida evita lo slittamento della punta (e quindi danni sul materiale).

Facile fissaggio e rimozione dalle superfici.

Descrizione	Quantità confezione	Min. quantità ordinabile	Codice prodotto	Codice EAN	Prezzo Listino IVA escl. (€)	Prezzo Listino IVA incl. (€)
Guida a ventosa 19 - 68 mm.	1	1	4932352332	4002395369911	67,10	81,86





# CORONE DIAMANTATE PER CAROTAGGIO A UMIDO

- ① Attacco 1/2" G
- ② Attacco standard 1 1/4" UNC
- ③ Segmenti saldati a laser per elevate prestazioni
- ③ Segmento da 10 mm per una durata superiore

WCHP

WCHP-TK



## THIN KERF Corone diamantate ad umido

Design del segmento diamantato ottimizzato per utensili a batteria.

Ottimizzato per carotatori a filo fino a 2500 Watt.

Segmenti saldati al laser da 10 mm per una durata superiore.

Attacco 1/2" G per i diametri più piccoli e ricezione standard 1 1/4" UNC sui diametri più grandi.



Diametro (mm)	Descrizione	Adatto a DD3-152	Adatto a MXF DCD-150	Attacco	Lunghezza utile (mm)	Lunghezza totale (mm)	Quantità confezione	Min. quantità ordinabile	Codice prodotto	Codice EAN	Prezzo Listino IVA escl. (€)	Prezzo Listino IVA incl. (€)
12	WCHP-TK 12 mm	✓	✓	1/2" G	200	270	1	1	4932472167	4058546325633	90,60	110,53
14	WCHP-TK 14 mm	✓	✓	1/2" G	300	370	1	1	4932472168	4058546325640	90,60	110,53
16	WCHP-TK 16 mm	✓	✓	1/2" G	300	370	1	1	4932472169	4058546325657	95,00	115,90
18	WCHP-TK 18 mm	✓	✓	1/2" G	300	370	1	1	4932472170	4058546325664	99,30	121,15
20	WCHP-TK 20 mm	✓	✓	1/2" G	300	370	1	1	4932472171	4058546325671	104,80	127,86
22	WCHP-TK 22 mm	✓	✓	1/2" G	300	370	1	1	4932472172	4058546325688	107,00	130,54
24	WCHP-TK 24 mm	✓	✓	1/2" G	300	370	1	1	4932472173	4058546325695	112,50	137,25
25	WCHP-TK 25 mm	✓	✓	1/2" G	300	370	1	1	4932472174	4058546325701	116,90	142,62
28	WCHP-TK 28 mm	✓	✓	1/2" G	300	370	1	1	4932472175	4058546325718	130,00	158,60
30	WCHP-TK 30 mm	✓	✓	1/2" G	300	370	1	1	4932472176	4058546325725	140,90	171,90
32	WCHP-TK 32 mm	✓	✓	1/2" G	300	370	1	1	4932472177	4058546325732	158,30	193,13
35	WCHP-TK 35 mm	✓	✓	1/2" G	300	370	1	1	4932472178	4058546325749	171,50	209,23
40	WCHP-TK 40 mm	✓	✓	1/2" G	300	370	1	1	4932472180	4058546325763	191,10	233,14
46	WCHP-TK 46 mm	✓	✓	1 1/4" UNC	450	525	1	1	4932478953	4058546362355	202,50	247,05
51	WCHP-TK 51 mm	✓	✓	1 1/4" UNC	450	525	1	1	4932472184	4058546325800	220,00	268,40
56	WCHP-TK 56 mm	✓	✓	1 1/4" UNC	450	525	1	1	4932472185	4058546325817	230,00	280,60
61	WCHP-TK 61 mm	✓	✓	1 1/4" UNC	450	525	1	1	4932472186	4058546325824	242,00	295,24
66	WCHP-TK 66 mm	✓	✓	1 1/4" UNC	450	525	1	1	4932472187	4058546325831	250,00	305,00
68	WCHP-TK 68 mm	✓	✓	1 1/4" UNC	450	525	1	1	4932478954	4058546362362	255,00	311,10
71	WCHP-TK 71 mm	✓	✓	1 1/4" UNC	450	525	1	1	4932472188	4058546325848	260,00	317,20
76	WCHP-TK 76 mm	✓	✓	1 1/4" UNC	450	525	1	1	4932472189	4058546325855	270,00	329,40
81	WCHP-TK 81 mm	✓	✓	1 1/4" UNC	450	525	1	1	4932472190	4058546325862	290,00	353,80
86	WCHP-TK 86 mm	✓	✓	1 1/4" UNC	450	525	1	1	4932472191	4058546325879	295,00	359,90
91	WCHP-TK 91 mm	✓	✓	1 1/4" UNC	450	525	1	1	4932472192	4058546325886	299,00	364,78
101	WCHP-TK 101 mm	✓	✓	1 1/4" UNC	450	525	1	1	4932472193	4058546325893	307,00	374,54
105	WCHP-TK 105 mm	✓	✓	1 1/4" UNC	450	525	1	1	4932472194	4058546325909	310,00	378,20
111	WCHP-TK 111 mm	✓	✓	1 1/4" UNC	450	525	1	1	4932472195	4058546325916	340,00	414,80
121	WCHP-TK 121 mm	✓	✓	1 1/4" UNC	450	525	1	1	4932472196	4058546325923	368,00	448,96
126	WCHP-TK 126 mm	✓	✓	1 1/4" UNC	450	525	1	1	4932478955	4058546362379	387,50	472,75
130	WCHP-TK 130 mm	✓	✓	1 1/4" UNC	450	525	1	1	4932472197	4058546325930	418,00	509,96
140	WCHP-TK 140 mm	✓	✓	1 1/4" UNC	450	525	1	1	4932472198	4058546325947	445,00	542,90
150	WCHP-TK 150 mm	✓	✓	1 1/4" UNC	450	525	1	1	4932472199	4058546325954	480,00	585,60



## Corone diamantate a umido

Ø (mm)	Descrizione	Per DD3 152	Per DCM2 250C & DCM2 350C	Attacco	Lun-ghhezza utile (mm) B	Lun-ghhezza totale (mm) A	Quantità confezione	Min. quantità ordinabile	Codice prodotto	Codice EAN	Prezzo Listino IVA escl. (€)	Prezzo Listino IVA incl. (€)
52	WCHP 52	✓	✓	1 1/4" UNC	450	525	1	1	4932399707	4002395363582	231,50	282,43
62	WCHP 62	✓	✓	1 1/4" UNC	450	525	1	1	4932399708	4002395363599	255,50	311,71
72	WCHP 72	✓	✓	1 1/4" UNC	450	525	1	1	4932399709	4002395363605	279,40	340,87
82	WCHP 82	✓	✓	1 1/4" UNC	450	525	1	1	4932399710	4002395363612	304,50	371,49
92	WCHP 92	✓	✓	1 1/4" UNC	450	525	1	1	4932399711	4002395363629	311,00	379,42
102	WCHP 102	✓	✓	1 1/4" UNC	450	525	1	1	4932399712	4002395363636	324,10	395,40
112	WCHP 112	✓	✓	1 1/4" UNC	450	525	1	1	4932399713	4002395363643	358,80	437,74
122	WCHP 122	✓	✓	1 1/4" UNC	450	525	1	1	4932399714	4002395363650	395,80	482,88
132	WCHP 132	✓	✓	1 1/4" UNC	450	525	1	1	4932399715	4002395363667	448,00	546,56
152	WCHP 152	✓	✓	1 1/4" UNC	450	525	1	1	4932399716	4002395363674	513,30	626,23
162	WCHP 162	✓	✓	1 1/4" UNC	450	525	1	1	4932399717	4002395363681	545,90	666,00
172	WCHP 172	✓	✓	1 1/4" UNC	450	525	1	1	4932352052	4002395367092	630,70	769,45
182	WCHP 182	✓	✓	1 1/4" UNC	450	525	1	1	4932399718	4002395363698	669,80	817,16
202	WCHP 202	✓	✓	1 1/4" UNC	450	525	1	1	4932399719	4002395363704	698,10	851,68
225	WCHP 225	✓	✓	1 1/4" UNC	450	525	1	1	4932399720	4002395363711	868,80	1059,94
250	WCHP 250	✓	✓	1 1/4" UNC	450	525	1	1	4932399721	4002395363728	1075,30	1311,87
300	WCHP 300	✓	✓	1 1/4" UNC	450	525	1	1	4932399722	4002395363735	1130,80	1379,58
350	WCHP 350	✓	✓	1 1/4" UNC	450	525	1	1	4932399723	4002395363742	1403,70	1712,51

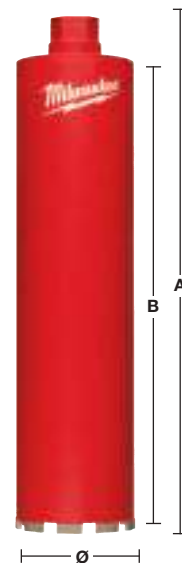

## Accessori di sistema - Carotatrici a umido

Descrizione	Per DD3 152	Per DCM2 250C & DCM2 350C	Adatto a MXF DCD150	Quantità confezione	Min. quantità ordinabile	Codice prodotto	Codice EAN	Prezzo Listino IVA escl. (€)	Prezzo Listino IVA incl. (€)
Kit di fissaggio: per utilizzo solo su calcestruzzo. Per fissare gli ancoranti sono necessarie punte da 16 mm.				9	1	4932399731	4002395363827	94,20	114,92
① Esclusivamente per un utilizzo nel calcestruzzo. Include perno di serraggio, flangia, anello e 5 ancoranti M12.	✓	✓	✓						
Chiave con apertura da 13/8" per rimozione corona.		✓		1	1	49964705	04524222766	16,20	19,76
② Chiave con apertura da 32 mm per rimozione corona.	✓			1	1	4931428009	4002395844791	8,50	10,37
Chiave con apertura da 41 mm per rimozione corona.	✓	✓		1	1	4931428010	4002395844807	14,00	17,08
FIXTEC: adatto per tutti i tipi di motori con attacco albero da 1 1/4". Evita il grippaggio della corona sull'albero del carotatore.	✓	✓		1	1	4932352053	4002395367108	120,20	146,64
③									
Adattatore 1 1/4" femmina a 1/2" adattatore femmina. Utilizzabile su corone <50 mm e su macchine con attacco 1 1/4".	✓	✓		1	1	4932352627	4002395372850	39,60	48,31
④									
Prolunga femmina/maschio 1 1/4", lungh. 300mm, Ø45mm.	✓	✓	✓	1	1	4932399724	4002395363759	137,90	168,24
⑤ Prolunga femmina/maschio 1 1/4", lungh. 500mm, Ø45mm.	✓	✓	✓	1	1	4932399725	4002395363766	179,10	218,50
⑥ Estensore telescopico. Carico max 500 kg. Altezza regolab. da 1,8 a 2,9 m.	✓	✓	✓	1	1	4932399732	4002395363834	678,10	827,28
Pompa VP6 (345x205x275 mm). Rapido fissaggio della colonna tramite sottovuoto (DR 250 TV) Equipaggiamento standard: cavo 5m connessione DW 7, capacità 850 mbar, capacità massima pressione 6 m3/h (100 l/min). Tensione 220-240 V	✓	✓	✓	1	1	4932352094	4002395367474	2023,40	2468,55
⑦									
Base fissaggio con sottovuoto. Gomma di ricambio 4931428665.	✓			1	1	4932352676	4002395373345	278,90	340,26
⑧									
WT 10 Tanica per l'acqua. Capacità 10 litri, bidone dell'acqua in acciaio con copertura esterna ed interna in poliestere. Pompa con pressione max 6 bar. Tubo lunghezza 2,5 metri; sistema di connessione rapida al motore MILWAUKEE®	✓	✓	✓	1	1	4932399726	4002395363773	412,60	503,37
⑨									
Collettore/raccoglitore acqua. Utilizzabile con colonna DR 152 T. Solo per corone con diametro massimo 152 mm				1	1	4932352677	4002395373352	405,60	494,83
⑩ Gomma di ricambio per collettore d'acqua per DR 152 T.				1	1	4932352678	4002395373369	39,20	47,82
Collettore/raccoglitore acqua. Utilizzabile con colonna DR 250 TV. Solo per corone con diametro massimo 180 mm.			✓	1	1	4932399727	4002395363780	525,80	641,48
⑪ Gomma di ricambio per collettore d'acqua per DR 250 TV.			✓	1	1	4932399729	4002395363803	69,30	84,55
Collettore/raccoglitore acqua. Utilizzabile con colonna DR 350 T. Solo per corone con diametro massimo 300 mm				1	1	4932399728	4002395363797	540,10	658,92
⑫ Gomma di ricambio per collettore d'acqua per DR 350 TV. Solo per corone con diametro massimo di 300 mm.				1	1	4932399730	4002395363810	62,20	75,88
Blocco distanziale T = 50 mm. Da montare tra la colonna ed il motore per corone superiori a 250 mm fino a un max di 350 mm. Inclusa nella colonna DR 350 T.		✓		1	1	4932399736	4002395363872	235,20	286,94
⑬ Connessione rapida per motori MILWAUKEE®. Incluso sia nella colonna DR 250 TV sia nella colonna DR 350 T.		✓		1	1	4932399733	4002395363841	235,20	286,94
⑭ Collettore/raccoglitore acqua. Per uso universale con carotatrici. Solo per corone con diametro fino a 152 mm.	✓	✓	✓	1	1	4932478073	4058546340063	291,70	355,87
⑮ Bacchetta guida per DD3-152. Per punta pilota SDS-plus (8x110 mm 4932 3070 70).	✓	✓	✓	1	1	4932352679	4002395373376	129,40	157,87
⑯									



## Carotaggio a secco con aspirazione polveri DCHXL

Segmento 10 mm per una lunga durata  
Segmenti saldati al laser per un'ottima durata.



Materiale	DCHXL	Materiale	DCHXL
Blocchi cavi di cemento, blocchi compatti leggeri	◆	Granito	✘
Pietra artificiale - dura	✘	Arenaria - Dura	✓
Mattoni duri	✓	Arenaria soffice/abrasiva	◆
Mattoni medi	✓	Marmo	✘
Mattoni morbidi	◆	Piastrelle	✘
Calcestruzzo	✘		

✓ Particolarmente consigliato.  
✘ Non adatto.

◆ Consigliato.

Descrizione	Ø (mm)	Attacco	Lunghez-za utile (mm) B	Lunghez-za totale (mm) A	Quantità confezione	Min. quantità ordinabile	Codice prodotto	Codice EAN	Prezzo Listino IVA escl. (€)	Prezzo Listino IVA incl. (€)
DCHXL 38*	38	1 1/4" UNC	420	490	1	1	4932399753	4002395364060	159,80	194,96
DCHXL 52	52	1 1/4" UNC	420	490	1	1	4932399163	4002395357703	196,80	240,10
DCHXL 68	68	1 1/4" UNC	420	490	1	1	4932399164	4002395357710	217,50	265,35
DCHXL 82	82	1 1/4" UNC	420	490	1	1	4932399165	4002395357727	255,50	311,71
DCHXL 102	102	1 1/4" UNC	420	490	1	1	4932399166	4002395357734	302,30	368,81
DCHXL 107	107	1 1/4" UNC	420	490	1	1	4932399754	4002395364077	318,50	388,57
① DCHXL 112	112	1 1/4" UNC	420	490	1	1	4932399167	4002395357741	324,10	395,40
DCHXL 117	117	1 1/4" UNC	420	490	1	1	4932399755	4002395364084	337,10	411,26
DCHXL 122	122	1 1/4" UNC	420	490	1	1	4932399168	4002395357758	346,90	423,22
DCHXL 127	127	1 1/4" UNC	420	490	1	1	4932399169	4002395357765	351,20	428,46
DCHXL 132	132	1 1/4" UNC	420	490	1	1	4932399170	4002395357772	373,00	455,06
DCHXL 152	152	1 1/4" UNC	420	490	1	1	4932399171	4002395357789	405,60	494,83
DCHXL 162	162	1 1/4" UNC	420	490	1	1	4932399172	4002395357796	449,00	547,78

\* Durante il preforo non è richiesta l'unità di centratura.

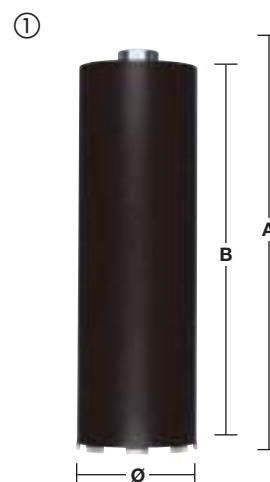

Descrizione	Attacco	Attacco	Quantità confezione	Min. quantità ordinabile	Codice prodotto	Codice EAN	Prezzo Listino IVA escl. (€)	Prezzo Listino IVA incl. (€)
② Rotore Clean-Line FIXTEC (CLR).	M18 x 2.5	1 1/4" UNC	1	1	4932352172	4002395368242	378,40	461,65



Descrizione	Quantità confezione	Min. quantità ordinabile	Codice prodotto	Codice EAN	Prezzo Listino IVA escl. (€)	Prezzo Listino IVA incl. (€)
③ Bacchetta guida per DD2-160 XE. Fornita con vite di bloccaggio (4931 622432) per punta SDS-plus (8x160, 4932 3070 71).	1	1	4932399173	4002395357802	63,10	76,98
④ Bacchetta guida per DD3-152. Per punta pilota SDS-plus (8x110 mm 4932 3070 70).	1	1	4932352679	4002395373376	129,40	157,87
⑤ Bacchetta guida per MXF DCD150.	1	1	4932479580	4058546373740	251,90	307,32



## Carotaggio a secco con aspirazione polveri DCHX

Segmento 10 mm per una lunga durata

Segmenti saldati al laser per un'ottima durata.

Adatto per l'installazione di prese elettriche e scatole di derivazione.

Utilizzare solamete con la percussione della macchina disattivata.

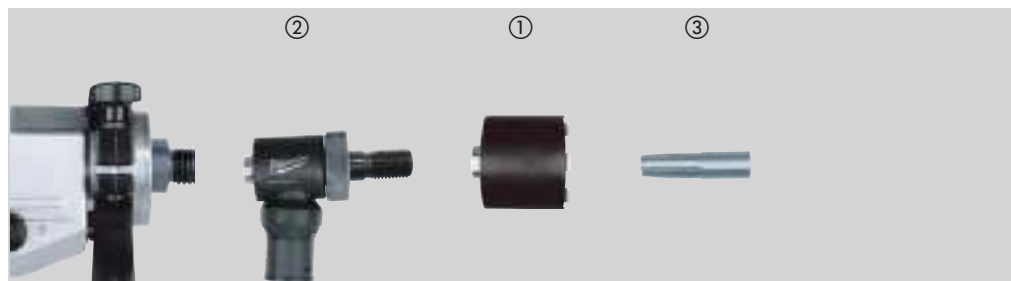

Materiale	DCHX	Materiale	DCHX
Blocchi cavi di cemento, blocchi compatti leggeri	◆	Granite	✘
Pietra artificiale - dura	✘	Arenaria - Dura	✓
Mattoni duri	✓	Arenaria soffice/abrasiva	◆
Mattoni medi	✓	Marmo	✘
Mattoni morbidi	◆	Piastrelle	✘
Calcestruzzo	✘		

✓ Particolarmente consigliato.

◆ Consigliato.

✘ Non adatto.

Descrizione	Ø (mm)	Attacco	Lunghezza utile (mm) B	Lunghezza totale (mm) A	Quantità confezione	Min. quantità ordinabile	Codice prodotto	Codice EAN	Prezzo Listino IVA escl. (€)	Prezzo Listino IVA incl. (€)
① DCHX 68	68	1 1/4" UNC	60	130	1	1	4932399217	4002395358311	92,40	112,73
DCHX 82	82	1 1/4" UNC	60	130	1	1	4932399218	4002395358328	116,40	142,01

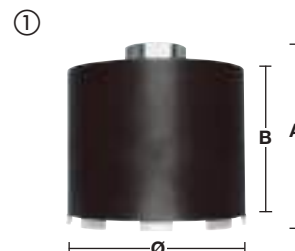

Descrizione	Attacco	Attacco	Quantità confezione	Min. quantità ordinabile	Codice prodotto	Codice EAN	Prezzo Listino IVA escl. (€)	Prezzo Listino IVA incl. (€)
② Rotore Clean-Line FIXTEC (CLR).	M18 x 2.5	1 1/4" UNC	1	1	4932352172	4002395368242	378,40	461,65



Descrizione	Quantità confezione	Min. quantità ordinabile	Codice prodotto	Codice EAN	Prezzo Listino IVA escl. (€)	Prezzo Listino IVA incl. (€)
Bacchetta guida per DD2-160 XE.						
Fornita con vite di bloccaggio (4931 6224 32) per punta SDS-plus (8x160, 4932 3070 71).	1	1	4932399221	4002395358359	63,10	76,98
③ Bacchetta guida per DD3-152. Per punta pilota SDS-plus (8x110 mm 4932307070).	1	1	4932352680	4002395373383	129,40	157,87



## Carotaggio a secco senza aspirazione polveri DCU - DCH

Segmento 7 mm

Segmenti saldati al laser per un'ottima durata.

Adatto per l'installazione di prese elettriche e scatole di derivazione.

Utilizzare solamete con la percussione della macchina disattivata.

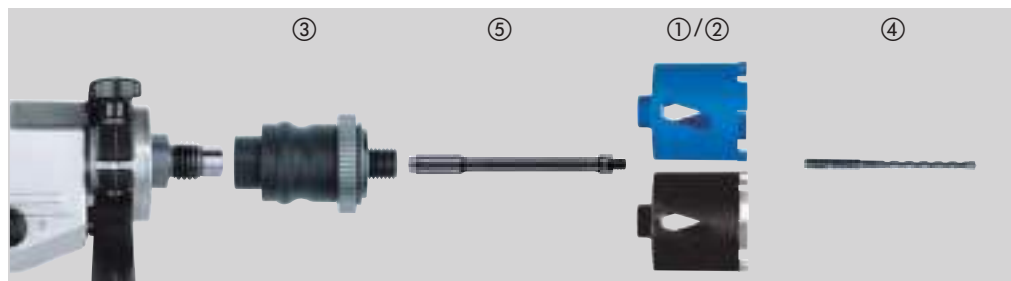

Materiale	DCU	DCH	Materiale	DCU	DCH
Blocchi cavi di cemento, blocchi compatti leggeri	◆	◆	Granite	✗	✗
Pietra artificiale - dura	✗	✗	Arenaria - Dura	◆	✓
Mattoni duri	◆	✓	Arenaria soffice/abrasiva	✓	◆
Mattoni medi	✓	✓	Marmo	✗	✗
Mattoni morbidi	✓	◆	Piastrelle	✗	✗
Calcestruzzo	✗	✗			

- ✓ Particolarmente consigliato.
- ◆ Consigliato.
- ✗ Non adatto.

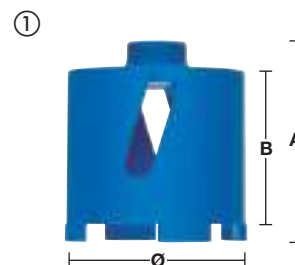

Descrizione	Ø (mm)	Attacco	Lunghezza utile (mm) B	Lunghezza totale (mm) A	Quantità confezione	Min. quantità ordinabile	Codice prodotto	Codice EAN	Prezzo Listino IVA escl. (€)	Prezzo Listino IVA incl. (€)
① DCU 68	68	M16	60	90	1	1	4932371978	4002395346035	74,00	90,28
① DCU 82	82	M16	60	90	1	1	4932371979	4002395346042	87,00	106,14
② DCH 68	68	M16	60	90	1	1	4932399579	4002395362080	83,70	102,11
② DCH 82	82	M16	60	90	1	1	4932399580	4002395362097	95,70	116,75

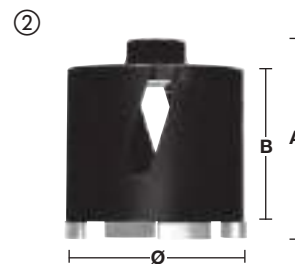

Descrizione	Attacco	Attacco	Quantità confezione	Min. quantità ordinabile	Codice prodotto	Codice EAN	Prezzo Listino IVA escl. (€)	Prezzo Listino IVA incl. (€)
③ Adattatori FIXTEC.	M18 x 2.5	M16	1	1	4932399174	4002395357819	120,80	147,38
	11 mm Hex	M16	1	1	4932399220	4002395358342	128,30	156,53
④ Punta guida SDS-plus Ø 8 x 160 mm.			1	1	4932307071	4002395308873	4,20	5,12



Descrizione	Adattatore	Attacco	Lunghezza totale (mm) A	Quantità confezione	Min. quantità ordinabile	Codice prodotto	Codice EAN	Prezzo Listino IVA escl. (€)	Prezzo Listino IVA incl. (€)
⑤ Prolunga tra l'adattatore FIXTEC e la corona.	M16	M16	300	1	1	4932369736	4002395346028	77,20	94,18





## Carotaggio a secco senza aspirazione polveri DCH 150

Segmento 10 mm

Segmenti saldati al laser per un'ottima durata.

Utilizzare solamete con la precussione della macchina disattivata.

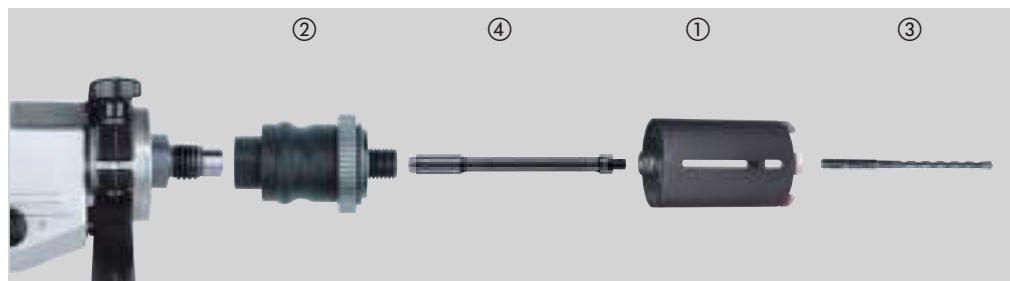

Materiale	DCH	Materiale	DCH
Blocchi cavi di cemento, blocchi compatti leggeri	◆	Granito	✘
Pietra artificiale - dura	✘	Arenaria - Dura	✓
Mattoni duri	✓	Arenaria soffice/abrasiva	◆
Mattoni medi	✓	Marmo	✘
Mattoni morbidi	◆	Piastrelle	✘
Calcestruzzo	✘		

✓ Particolarmente consigliato.

◆ Consigliato.

✘ Non adatto.

Descrizione	Ø (mm)	Attacco	Lunghezza utile (mm) B	Lunghezza totale (mm) A	Quantità confezione	Min. quantità ordinabile	Codice prodotto	Codice EAN	Prezzo Listino IVA escl. (€)	Prezzo Listino IVA incl. (€)
DCH 150-52	52	M16	150	180	1	1	4932352628	4002395372867	139,10	139,10
DCH 150-62	62	M16	150	180	1	1	4932352629	4002395372874	147,90	147,90
DCH 150-68	68	M16	150	180	1	1	4932352630	4002395372881	167,50	167,50
DCH 150-82	82	M16	150	180	1	1	4932352631	4002395372898	177,30	177,30
DCH 150-102	102	M16	150	180	1	1	4932352632	4002395372904	212,10	212,10
DCH 150-127	127	M16	150	180	1	1	4932352633	4002395372911	230,50	230,50



Descrizione	Attacco	Attacco	Quantità confezione	Min. quantità ordinabile	Codice prodotto	Codice EAN	Prezzo Listino IVA escl. (€)	Prezzo Listino IVA incl. (€)
② Adattatori FIXTEC.	M18 x 2.5	M16	1	1	4932399174	4002395357819	120,80	147,38
	11 mm Hex	M16	1	1	4932399220	4002395358342	128,30	156,53
③ Punta guida SDS-plus Ø 8 x 260 mm.			1	1	4932353821	4002395320141	6,50	7,93



Descrizione	Adattatore	Attacco	Lunghezza totale (mm) A	Quantità confezione	Min. quantità ordinabile	Codice prodotto	Codice EAN	Prezzo Listino IVA escl. (€)	Prezzo Listino IVA incl. (€)
⑤ Prolunga tra l'adattatore FIXTEC e la corona.	M16	M16	300	1	1	4932369736	4002395346028	77,20	94,18

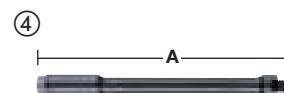



Nothing but **HEAVY DUTY**.™

**SHOCKWAVE**   
IMPACT DUTY™

# AVVITATURA PRESTAZIONI AVANZATE

DI BIT PER AVVITATURA SHOCKWAVE™



**WEAR  
GUARD  
TIP™**



**ACCIAIO  
SPECIALE  
ALLOY 76™**



**SHOCK ZONE  
OTTIMIZZATA**

I bit SHOCKWAVE di MILWAUKEE® sono progettati per fornire la massima resistenza e la massima precisione durante le applicazioni più gravose. WEAR GUARD TIP™ ANTIUSURA ha uno strato protettivo esterno indurito al laser per avere la massima protezione dell'impronta del bit. La SHOCKZONE™ permette di assorbire i picchi di torsione, prevenendo le rotture. L'adattabilità del bit alla vite riduce le problematiche di usura e contestualmente riduce anche drasticamente le oscillazioni. L'acciaio speciale studiato da MILWAUKEE® massimizza la resistenza all'usura e alle massime torsioni. La serie di bit SHOCKWAVE™ permette di dare all'utilizzatore la massima durata nelle applicazioni più estreme.



# SHOCKWAVE IMPACT DUTY <sup>TM</sup>

## Bit SHOCKWAVE per avvitatori ad impulsi

# IMPACT

Progettato per l'utilizzo con avvitatori ad impulsi. Questa linea di accessori non solo è ideale per applicazioni gruose, ma offre anche una soluzione completa per soddisfare le esigenze di foratura e di fissaggio degli utilizzatori.

Shock Zone Shockwave - disegnata per essere estremamente flessibile.



La Shock Zone riduce lo stress del bit, conseguentemente si hanno meno rotture. La combinazione del disegno Shock Zone e dell speciale trattamento termico permette al bit di essere estremamente resistente.

Questa gamma di bit e attacchi magnetici viene prodotto attraverso uno speciale trattamento termico dell'acciaio. Questo procedimento rende l'acciaio ancor più duro rispetto all'acciaio di tipo S2 (utilizzato nelle versioni standard).

Speciale acciaio studiato da MILWAUKEE® con una formula speciale che lo rende più resistente alle sollecitazioni in termini di torsione.



A) 25 mm 1/4" Hex - DIN 3126 - C 6.3  
 B) 50 mm 1/4" Hex - DIN 3126 - E 6.3  
 C) 90 mm 1/4" Hex - DIN 3126 - E 6.3  
 D) 150 mm 1/4" Hex - DIN 3126 - E 6.3

	Tipo	Lunghezza totale (mm)	Fornibile in	Quantità confezione	Min. quantità ordinabile	Codice prodotto	Codice EAN	Prezzo Listino IVA escl. (€)	Prezzo Listino IVA incl. (€)
<b>Philips</b> 	PH 1	25	①	2	1	4932430850	4002395385126	1,80	2,20
		50	①	1	1	4932471564	4058546294632	3,00	3,66
		90	①	1	1	4932430851	4002395385133	3,50	4,27
	PH 2	25	①	2	1	4932430852	4002395385140	1,80	2,20
		25	②	25	10	4932430853	4002395385157	16,10	19,64
		50	①	1	1	4932430854	4002395385164	3,00	3,66
		50	②	10	10	4932430855	4002395385171	20,00	24,40
		90	①	1	1	4932430856	4002395385188	3,50	4,27
		150	①	1	1	4932471565	4058546294649	4,80	5,86
	PH 3	25	①	2	1	4932430857	4002395385195	1,80	2,20
		50	①	1	1	4932430858	4002395385201	3,00	3,66
		90	①	1	1	4932430859	4002395385218	3,50	4,27
<b>Pozidrive</b> 	PZ 1	25	①	2	1	4932430860	4002395385225	1,80	2,20
		25	②	25	10	4932430861	4002395385232	16,10	19,64
		50	①	1	1	4932471566	4058546294656	3,00	3,66
		90	①	1	1	4932430862	4002395385249	3,50	4,27
	PZ 2	25	①	2	1	4932430863	4002395385256	1,80	2,20
		25	②	25	10	4932430864	4002395385263	16,10	19,64
		50	①	1	1	4932430865	4002395385270	3,00	3,66
		50	②	10	10	4932430866	4002395385287	20,00	24,40
		90	①	1	1	4932430867	4002395385294	3,50	4,27
		150	①	1	1	4932471928	4058546298272	4,80	5,86
	PZ 3	25	①	2	1	4932430868	4002395385300	1,80	2,20
		25	②	25	10	4932430869	4002395385317	16,10	19,64
50		①	1	1	4932430870	4002395385324	3,00	3,66	
150		①	1	1	4932471929	4058546298289	4,80	5,86	

### ① Blister



### ② Confezione



Quantità minima ordinabile = 10 pezzi (disponibile in espositore da banco). Ordini devono essere inseriti con un numero di pezzi >10 e in multipli di 10 (cioè 10, 20, 30)

### ③ Espositore da banco



Tipo	Lunghezza totale (mm)	Fornibile in	Quantità confezione	Min. quantità ordinabile	Codice prodotto	Codice EAN	Prezzo Listino IVA escl. (€)	Prezzo Listino IVA incl. (€)	
TORX® 	TX 7	25	①	2	1	4932471567	4058546294663	1,90	2,32
	TX 8	25	①	2	1	4932471568	4058546294670	1,90	2,32
	TX 9	25	①	2	1	4932471569	4058546294687	1,90	2,32
	TX 10	25	①	2	1	4932430871	4002395385331	1,80	2,20
		50	①	1	1	4932471570	4058546294694	3,00	3,66
	TX 15	25	①	2	1	4932430872	4002395385348	1,80	2,20
		25	②	25	10	4932430873	4002395385355	16,80	20,50
		50	①	1	1	4932451286	4002395157440	2,40	2,93
		90	①	1	1	4932471571	4058546294700	3,30	4,03
		150	①	1	1	4932471572	4058546294717	4,80	5,86
	TX 20	25	①	2	1	4932430874	4002395385362	1,80	2,20
		25	②	25	10	4932430875	4002395385379	17,50	21,35
		50	①	1	1	4932430876	4002395385386	3,00	3,66
		50	②	10	10	4932430877	4002395385393	20,80	25,38
		90	①	1	1	4932430878	4002395385409	3,50	4,27
		150	①	1	1	4932471573	4058546294724	4,80	5,86
	TX 25	25	①	2	1	4932430879	4002395385416	1,80	2,20
		25	②	25	10	4932430880	4002395385423	17,50	21,35
		50	①	1	1	4932430881	4002395385430	3,30	4,03
		50	②	10	10	4932430882	4002395385447	20,80	25,38
90		①	1	1	4932430883	4002395385454	3,30	4,03	
TX 27	25	①	2	1	4932430884	4002395385461	2,00	2,44	
TX 30	25	①	2	1	4932430885	4002395385478	1,80	2,20	
	25	②	25	10	4932430886	4002395385485	17,50	21,35	
	50	①	1	1	4932430887	4002395385492	3,30	4,03	
	50	②	10	10	4932471574	4058546294731	11,60	14,15	
	90	①	1	1	4932471575	4058546294748	3,30	4,03	
TX 40	25	①	2	1	4932430888	4002395385508	1,80	2,20	
	25	②	25	10	4932430889	4002395385515	17,50	21,35	
	50	①	1	1	4932430890	4002395385522	3,30	4,03	
TX 50	25	①	2	1	4932430891	4002395385539	3,00	3,66	
	25	②	15	10	4932430892	4002395385546	19,60	23,91	

### ① Blister



### ② Confezione



Quantità minima ordinabile = 10 pezzi (disponibile in espositore da banco). Ordini devono essere inseriti con un numero di pezzi >10 e in multipli di 10 (cioè 10, 20, 30)

### ③ Espositore da banco

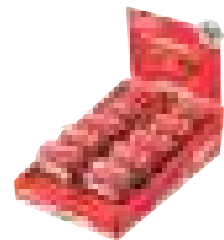

# SHOCKWAVE TM

## IMPACT DUTY

	Tipo	Lunghezza totale (mm)	Fornibile in	Quantità confezione	Min. quantità ordinabile	Codice prodotto	Codice EAN	Prezzo Listino IVA escl. (€)	Prezzo Listino IVA incl. (€)
	TORX® B0								
	TX B07	25	①	2	1	4932471577	4058546294762	1,90	2,32
	TX B08	25	①	2	1	4932471578	4058546294779	1,90	2,32
	TX B09	25	①	2	1	4932471579	4058546294786	1,90	2,32
	TX B010	25	①	2	1	4932471580	4058546294793	1,90	2,32
	TX B015	25	①	2	1	4932471581	4058546294809	2,20	2,68
	TX B020	25	①	2	1	4932471582	4058546294816	2,20	2,68
	TX B025	25	①	2	1	4932471583	4058546294823	2,20	2,68
	TX B030	25	①	2	1	4932471584	4058546294830	2,20	2,68
	TX B040	25	①	2	1	4932471585	4058546294847	2,20	2,68
Hex	Hex 2.5 mm	25	①	2	1	4932430893	4002395385553	1,80	2,20
	Hex 3 mm	25	①	2	1	4932430894	4002395385560	1,80	2,20
	Hex 4 mm	25	①	2	1	4932430895	4002395385577	1,80	2,20
	Hex 5 mm	25	①	2	1	4932430896	4002395385584	1,80	2,20
	Hex 6 mm	25	①	2	1	4932430897	4002395385591	2,00	2,44
	Hex 8 mm	25	①	2	1	4932430898	4002395385607	2,30	2,81
	Hex 10 mm	25	①	2	1	4932430899	4002395385614	2,40	2,93
	Hex 12 mm	25	①	2	1	4932430900	4002395385621	2,70	3,29
Taglio	SL 0.6 x 4.5	25	①	2	1	4932430901	4002395385638	1,80	2,20
	SL 0.8 x 5.5	25	①	2	1	4932430902	4002395385645	1,80	2,20
	SL 1.2 x 6.5	25	①	2	1	4932430903	4002395385652	1,80	2,20

① Blister



### Set bit SHOCKWAVE per avv. ad impulsi

Descrizione	Quantità confezione	Min. quantità ordinabile	Codice prodotto	Codice EAN	Prezzo Listino IVA escl. (€)	Prezzo Listino IVA incl. (€)
<b>Set Bit Confezione magnetica (15 pezzi).</b> Disponibile solo come espositore da banco.						
① Contiene: 1 x PH1 / 2 x PH2 / 1 x PZ1 / 2 x PZ2 / 1 x PZ3 / 1 x TX10 / 2 x TX15 / 2 x TX20 / 1 x TX25 / 1 x TX30. 1 x Bit magnetico di 60 mm di lunghezza.	15	10	4932430904	4002395385669	23,20	28,30
<b>Set Shockwave 32 pz - Avvitatura</b>						
② Contiene: 31 x lunghezza x 25 mm : 1 x PH1 / 2 x PH2 / 1 x PH3, 1 x PZ1 / 2 x PZ2 / 1 x PZ3, 2 x TX10 / 2 x TX15 / 3 x TX20 / 2 x TX25 / 2 x TX30 / 1 x TX40, 1 x TX B07 / 1 x TX B08 / 1 x TX B09 / 1 x TX B010 / 1 x TX B015 / 1 x TX B020 / 1 x TX B0251 x Hex 3 mm / 1 x Hex 4 mm / 1 x Hex 5 mm / 1 x Hex 6 mm., 1 x portabit da 73 mm	32	12	4932464240	4058546221850	24,50	29,89
<b>Set Shockwave 32 pz - Avvitatura - Torx</b>						
③ Contiene: 31 x lunghezza 25 mm: 2 x TX10 / 4 x TX15 / 5 x TX20 / 5 x TX25 / 5 x TX30 / 2 x TX40 / 1 x TX50, 1 x TX B07 / 1 x TX B08 / 1 x TX B09 / 1 x TX B010 / 1 x TX B015 / 1 x TX B020 / 1 x TX B025. 1 x SHOCKWAVE™ portabit magnetico con blocco 1/4" Hex 73 mm	32	12	4932471586	4058546294854	26,50	32,33
<b>Set Shockwave 33 pz - Avvitatura</b>						
④ Contiene: 25 mm lungh. 1x PH1 / 2x PH2 / 1x PH3 / 2x PZ1, 3x PZ2 / 2x PZ3 / 2x TX10 / 2x TX15 / 3x TX20, 2x TX25 / 2x TX30 / 1x TX40 / 1x TX50 50 mm lungh. 1x PH2 / 1 x PZ2 / 1x TX15 / 1x TX20, 1x TX25. Adat. magnetici lungh. 48 mm: 1x 7 / 1x 8 / 1x 10 mm. 1x Bit magnetico di 60 mm di lunghezza	33	6	4932430905	4002395385676	61,40	74,91
<b>Set Shockwave 40 pz - Avvitatura/Foratura</b>						
⑤ Contiene: 3x Punta metallo Shockwave att. 1/4" Hex Ø 3/4/5 mm Bit avvitatura Shockwave: 25 mm lungh. 1 x PH1 / 2x PH2 / 1 x PZ1 / 3x PZ2 / 2x TX10 2x TX15 / 3x TX20 / 2x TX25 / 2x TX30 / 1x TX40 1x TX50, 1x HEX4 / 1x HEX5 / 1x SL0,6x4,5 / 1x SL0,8x5,5 / 1x SL1,2x6,5. 50 mm lungh. 1x PH2 / 1x PZ1 / 1x PZ2 / 1x TX10 1x TX15 / 1x TX20 / 1x TX25 / 1x TX30, Adat. magnetici lungh. 48 mm: 1x 8 / 1x 10 mm. 1x Bit magnetico di 60 mm di lunghezza.	40	6	4932430908	4002395385706	65,80	80,28

①



②



③



④

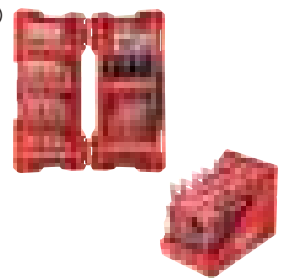

⑤





# SHOCKWAVE TM

## IMPACT DUTY

### Set bit SHOCKWAVE per avv. ad impulsi

Descrizione	Quantità confezione	Min. quantità ordinabile	Codice prodotto	Codice EAN	Prezzo Listino IVA escl. (€)	Prezzo Listino IVA incl. (€)
<p><b>Set Shockwave 48 pz - Avvitatura/Foratura</b></p> <p>Contiene: 4x Punte metallo Shockwave att. 1/4" Hex Ø 3/4/5/6 mm Bit avvitatura Shockwave: 25 mm lungh. 2 x PH1 / 2x PH2 / 1x PH3 / 2 x PZ1, 3x PZ2 / 1x PZ3 / 3x TX10 / 3 x TX15 / 3x TX20 / 3 x TX25, 3x TX30 / 1x TX40 / 1x HEX 5 / 1x SL0,6x4,5 1x SL0,8x5,5 / 1x SL1,2x6,5. 50 mm lungh. 1x PH1 / 1x PH2 / 1x PZ2 / 1x TX10, 1x TX15 / 1x TX20 / 1x TX25 / 1x TX30. 90 mm lungh. 1x PH2 / 1x TX20 / 1x TX25. 1x Bit magnetico di 60 mm di lunghezza.</p>	48	6	4932430906	4002395385683	68,70	83,81
<p><b>Set Shockwave 56 pz - Avvitatura</b></p> <p>Contiene: 25 mm lungh. 2x PH1 / 3x PH2 / 1x PH3 / 3x PZ1 4x PZ2 / 2x PZ3 / 3 x TX10 / 3 x TX15 / 4x TX20 / 4x TX25, 4x TX30 / 3x TX40 / 2x TX40 / 2x HEX 4 / 2x HEX 5, 2x SL0,6x4,5 / 2x SL0,8x5,5 / 2x SL1,2x6,5 50 mm lungh. 1x PH1 / 1x PH2 / 1x PZ2 / 1x TX10, 1x TX15 / 1 x TX20 / 1 x TX25 / 1x TX30 90 mm lungh. 1x PH2 / 1x TX20 / 1x TX25. 1x Bit magnetico di 60 mm di lunghezza.</p>	56	6	4932430907	4002395385690	73,20	89,30
<p><b>Set Shockwave 70 pz - Avvitatura</b></p> <p>Contiene: 55 x lunghezza 25 mm 1 x PH1 / 2 x PH2, 3 x PZ1 / 31 x PZ2 / 5 x PZ3, 1 x TX10 / 1 x TX15 / 2 x TX20 / 2 x TX25 / 2 x TX30 / 1 x TX40, 1 x Hex 3 mm / 1 x Hex 4 mm / 1 x Hex 5 mm / 1 x Hex 6 mm. 12 x 50 mm length 1 x PH1 / 1 x PH2, 1 x PZ1 / 4 x PZ2 / 1 x PZ3, 1 x TX15 / 1 x TX20 / 1 x TX25 / 1 x TX30. 2 x SHOCKWAVE™ bussole lunghezza 48 mm : Hex 8 mm / Hex 10 mm. 1 x SHOCKWAVE™ portabit magnetico 60 mm</p>	70	6	4932471587	4058546294861	92,30	112,61
<p><b>Set Shockwave 75 pz - Avvitatura</b></p> <p>Contiene: 60 x lunghezza 25 mm 1 x PH1 / 2 x PH2, 1 x PZ1 / 3 x PZ2 / 1 x PZ3, 2 x TX10 / 4 x TX15 / 12 x TX20 / 12 x TX25 / 12 x TX30 / 2 x TX40 / 1 x TX50, 1 x TX B07 / 1 x TX B08 / 1 x TX B09 / 1 x TX B010 / 1 x TX B015, 1 x Hex 4 mm / 1 x Hex 5 mm. 12 x 50 mm length 1 x PH2, 1 x PZ1 / 1 x PZ2, 1 x TX10 / 2 x TX15 / 2 x TX20 / 2 x TX25 / 2 x TX30. 2 x SHOCKWAVE™ bussole lunghezza 48 mm: Hex 8 mm / Hex 10 mm. 1 x SHOCKWAVE™ portabit magnetico 60 mm</p>	75	6	4932471588	4058546294878	98,60	120,29

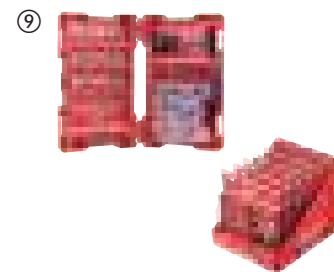
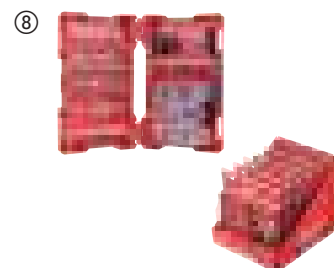
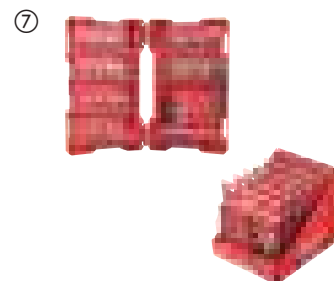
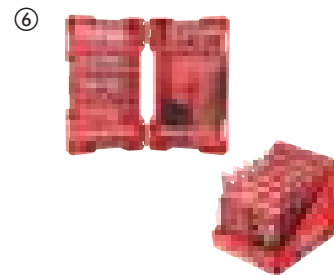

## Dispositivo avvitatura manuale SHOCKWAVE

Dispositivo avvitatura in versione tascabile.

Portabit universale da 76mm di lunghezza permette di lavorare anche in spazi ristretti.

Lunghezza totale fino a 110 mm.

Il dispositivo può essere usato come giraviti manuale.

La parte posteriore del dispositivo permette la rimozione della guaina dei fili elettrici, i diametri con cui può essere utilizzato questo dispositivo sono: 0,75 mm<sup>2</sup>, 1 mm<sup>2</sup>, 1,5 mm<sup>2</sup>, 2,5 mm<sup>2</sup>.

Disponibile in 2 versioni con un assortimento di bit diverso.



Descrizione	Quantità confezione	Min. quantità ordinabile	Codice prodotto	Codice EAN	Prezzo Listino IVA escl. (€)	Prezzo Listino IVA incl. (€)
Dispositivo 2 avvitatura manuale						
	12	10	4932430910	4002395385720	29,80	36,36
10 x 12 pz set 4932352941.						

## Porta bit magnetico

Acciaio con trattamento termico studiato per la massima resistenza e flessibilità.

Costruzione robusta resiste alle applicazioni di avvitatura più gravose.

Massima tenuta anche nella applicazioni più gravose.

Descrizione	Lunghezza totale (mm) A	Quantità confezione	Min. quantità ordinabile	Codice prodotto	Codice EAN	Prezzo Listino IVA escl. (€)	Prezzo Listino IVA incl. (€)
① Portabit magnetico 1/4" HEX (DIN 3126 - E 6.3).	60	1	1	4932352406	4002395370658	10,60	12,93
② Confezione da 100 pz del portabit magnetico 1/4" Hex (DIN3126 - E 6.3). Ordinabile in multipli di 100 pz (e.s. 200, 300...). Quantità minima d'ordine 100 pz.	60	1	100	4932430478	4002395381395	8,60	10,49
③ Portabit magnetico 1/4" HEX lunghezza 152 mm.	152	1	1	4932471822	4058546297213	15,40	18,79
④ Portabit magnetico 1/4" HEX lunghezza 305 mm.	305	1	1	4932471823	4058546297220	19,80	24,16

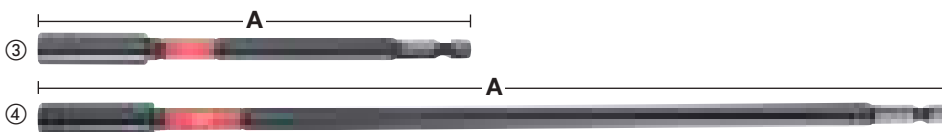

# SHOCKWAVE IMPACT DUTY



TM

## Portabit magnetico con ritenzione del bit

Doppio magnete interno per la massima tenuta.

Auto bloccaggio, rilascio con una mano.

Design sottile per un facile accesso anche negli spazi ristretti.

Descrizione	Lunghezza totale (mm) A	Quantità confezione	Min. quantità ordinabile	Codice prodotto	Codice EAN	Prezzo Listino IVA escl. (€)	Prezzo Listino IVA incl. (€)
① Portabit magnetico 1/4" con ritenzione del bit 73 mm	73	1	1	4932459398	4058546010591	15,50	18,91
② Portabit magnetico 1/4" con ritenzione del bit 152 mm	152	1	1	4932471824	4058546297237	20,00	24,40
③ Portabit magnetico 1/4" con ritenzione del bit 305 mm	305	1	1	4932471825	4058546297244	25,70	31,35

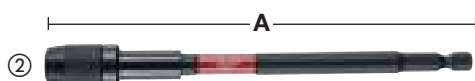

## Adattatori per avvitatori ad impulsi

Descrizione	Lunghezza totale (mm) A	Quantità confezione	Min. quantità ordinabile	Codice prodotto	Codice EAN	Prezzo Listino IVA escl. (€)	Prezzo Listino IVA incl. (€)
① Adattatore Hex 1/4" --> 1/4" quadro.	50	1	1	4932471826	4058546297251	13,10	15,98
② Adattatore 1/4" Hex - 3/8" quadro DIN 3126 E 6.3	50	1	1	4932478054	4058546339876	5,30	6,47
③ Adattatore Hex 1/4" --> 1/2" quadro.	50	1	1	4932478803	4058546360856	16,90	20,62
<b>Set adattatori 3 pz SHOCKWAVE™ IMPACT DUTY</b>		3	1	4932479228	4058546370220	15,90	19,40
1 x 1/4"Hex - 1/4" quadro, 1 x 1/4"Hex - 3/8"quadro, 1 x 1/4"Hex - 1/2"quadro							

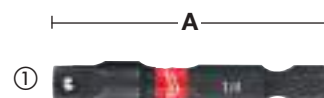

## Bussole magnetiche con codolo esagonale

Acciaio con trattamento termico studiato per la massima resistenza e flessibilità.

Testa magnetica per la massima tenuta.

Attacco: 1/4" Hex (DIN 3126 - E 6.3). Adatto per applicazioni con avvitatori ad impulsi.

Dimensione AF (chiave) (mm)	Per fissaggio con barra filettata misura	Lunghezza totale (mm) A	Quantità confezione	Min. quantità ordinabile	Codice prodotto	Codice EAN	Prezzo Listino IVA escl. (€)	Prezzo Listino IVA incl. (€)
5.5	M3	65	1	1	4932352536	4002395371945	10,40	12,69
6.0	M3.5	65	1	1	4932352537	4002395371952	10,40	12,69
1/4"	-	65	1	1	4932352538	4002395371969	10,50	12,81
7.0	M4	65	1	1	4932352539	4002395371976	10,60	12,93
5/16"	-	65	1	1	4932352540	4002395371983	10,70	13,05
8.0	M5	65	1	1	4932352541	4002395371990	10,70	13,05
3/8"	-	65	1	1	4932352542	4002395372003	11,00	13,42
10.0	M6	65	1	1	4932352543	4002395372010	11,60	14,15
12.0	M7	65	1	1	4932352544	4002395372027	12,00	14,64
13.0	M8	65	1	1	4932352545	4002395372034	13,20	16,10
17.0	M10	65	1	1	4932352546	4002395372041	15,90	19,40
①	<b>Set adattatore magnetico (5 pezzi) per bit Shockwave Impact Duty™.</b>		5	1	4932352822	4002395374809	66,20	80,76
	Contiene: Ø 7 / 8 / 10 / 12 / 13 mm.							

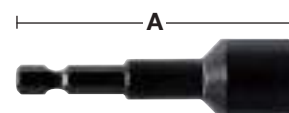

## Dispositivo avvitatura angolare SHOCKWAVE™

Dispositivo avvitatura angolare per avvitare o perforare in aree ristrette e difficili da raggiungere. Per avvitatori ad impulso: adatto all'uso con i più recenti avvitatori ad impulso da 18 V e trapano avvitatori a batteria. SHOCK ZONE™ interna con design avanzato degli ingranaggi per un'eccellente trasmissione della potenza e una durata a coppie elevate. Per tutti gli accessori con attacco da 1/4". Design molto compatto: solo 36 mm di altezza e un vero angolo di 90° per consentire l'accesso in spazi ristretti. Impugnatura ergonomica in gomma per una manipolazione sicura e confortevole. La confezione contiene 1 x dispositivo di avvitatura ad angolo e 10 x bit avvitatura lunghezza 25 mm.

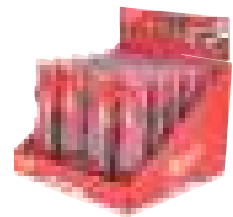
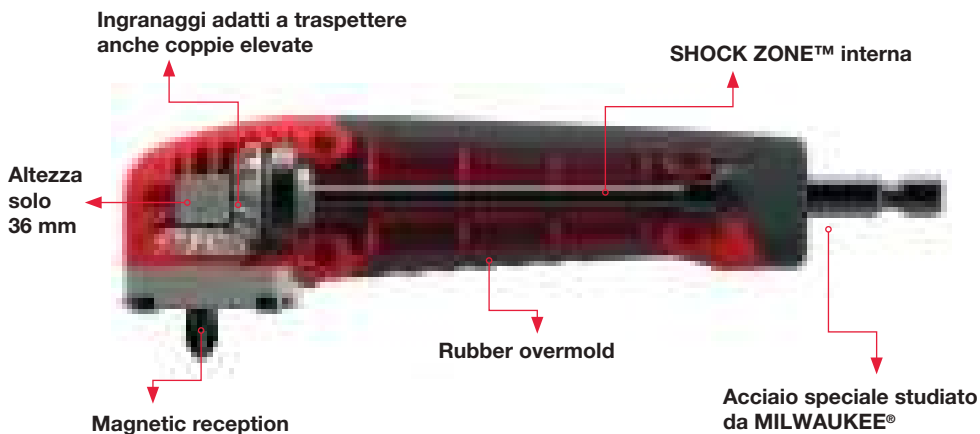

Descrizione	Quantità confezione	Min. quantità ordinabile	Codice prodotto	Codice EAN	Prezzo Listino IVA escl. (€)	Prezzo Listino IVA incl. (€)
Espositore da banco dispositivo avvitatura angolare SHOCKWAVE™ 11 pz	11	12	4932471274	4058546289027	32,60	39,77
1 x Dispositivi avvitatura angolare, 1 x PH2, 1 x PZ1 / 2 x PZ2 / 1 x PZ3, 1 x TX10 / 1 x TX15 / 1 x TX20 / 1 x TX25 / 1 x TX30						

## Dispositivo avvitatura da 0° a 30°

Indicato per avvitatori ad impulso.  
Estremamente compatto.  
Ideale per l'utilizzo in spazi ristretti.  
Costruzione robusta per una migliore resistenza all'utilizzo con gli avvitatori ad impulsi.  
Avvitatura angolare da 0° a 30°.  
Attacco maschio Hex 1/4" - Attacco femmina Hex 1/4".  
Attacco 1/4" esagonale per avvitatori fino a 180 Nm di coppia.



Descrizione	Quantità confezione	Min. quantità ordinabile	Codice prodotto	Codice EAN	Prezzo Listino IVA escl. (€)	Prezzo Listino IVA incl. (€)
Dispositivo avvitatura da 0° a 30°.	11	10	4932459781	4058546029531	44,80	54,66
Contenuto: 1 x dispositivo avvitatura da 0° a 30°, Bit lunghezza 25 mm: 1 x PH1 / 2 x PH2 / 1 x PZ1 / 2 x PZ2 / 1 x PZ3 / 1 x TX15 / 1 x TX20 / 1 x TX25.						

## OSD2 - Avvitatore ad angolo



Descrizione	Quantità confezione	Min. quantità ordinabile	Codice prodotto	Codice EAN	Prezzo Listino IVA escl. (€)	Prezzo Listino IVA incl. (€)
① OSD 2	1	1	4932352320	4002395369799	148,40	181,05
② Espositore da banco. 6 x OSD 2 (codice singolo OSD 2 4932352320).	6	1	4932352321	4002395369805	822,70	1003,69

## Bit avvitatura



Il design del bit è creato con un particolare procedimento di raffreddamento rapido che consente una minore usura da slittamento. La punta è sottoposta ad un processo con temperature sopra i 870 ° C.

Il risultato è un bit con una durezza di 60 HRC. Questo processo conferisce al bit una lunga durata in condizioni di uso costante.

Il bit è creato con un procedimento che rende l'acciaio ancor più duro rispetto rispetto all'acciaio di tipo S2.

Tutti i bit sono marchiati a laser con il logo MILWAUKEE® per una facile identificazione.

	Tipo	Lunghezza totale (mm)	Quantità confezione	Min. quantità ordinabile	Codice prodotto	Codice EAN	Prezzo Listino IVA escl. (€)	Prezzo Listino IVA incl. (€)
<b>Phillips</b> 	PH 1	25	25	1	4932399586	4002395362363	14,50	17,69
	PH 2	25	25	1	4932399587	4002395362370	14,50	17,69
	PH 3	25	25	1	4932399588	4002395362387	14,50	17,69
<b>Pozidrive</b> 	PZ 1	25	25	1	4932399589	4002395362394	14,50	17,69
	PZ 2	25	25	1	4932399590	4002395362400	14,50	17,69
	PZ 3	25	25	1	4932399591	4002395362417	14,50	17,69
<b>Torx</b> 	TX 10	25	25	1	4932399594	4002395362448	22,70	27,69
	TX 15	25	25	1	4932399595	4002395362455	22,70	27,69
	TX 20	25	25	1	4932399596	4002395362462	22,70	27,69
	TX 25	25	25	1	4932399597	4002395362479	22,70	27,69
	TX 30	25	25	1	4932399599	4002395362493	23,00	28,06
	TX 40	25	25	1	4932399600	4002395362509	23,20	28,30

## Cassetta compatta bit avvitatura

Queste cassette di alta qualità sono studiate per all'utente professionale e sono disponibili in 3 diversi assortimenti.

Design tascabile: 110 mm x 65 mm x 15 mm.

Facile apertura e chiusura.

Vano laterale che accoglie il portabit magnetico da 50 mm.

F finestra trasparente che protegge i bit dalla polvere.

Bit professionali di alta qualità con durezza 60 HRC e con attacco 1/4 "Hex. I bit 25 mm sono fabbricati secondo le norme DIN 3126 - C 6.3. mentre i portabit da 50 mm bit sono fabbricati secondo le norme DIN 3126 - E 6.3.

Portainseri magnetico con frizione a sgancio rapido.

Descrizione	Quantità confezione	Min. quantità ordinabile	Codice prodotto	Codice EAN	Prezzo Listino IVA escl. (€)	Prezzo Listino IVA incl. (€)
<b>Set Avvitatura (12 pezzi).</b> 25 mm: SL 0,8 x 5,5 mm x 1. 25 mm: PH1 x 1 / PH2 x 2 / PH3 x 1. 25 mm: PZ1 x 1 / PZ2 x 2 / PZ3 x 1. 50 mm: PH2 x 1. 50 mm: PZ2 x 1 Bit magnetico.	12	1	4932399513	4002395361601	36,30	44,29



## Espositore da banco - Bits avvitatura

Descrizione	Quantità confezione	Min. quantità ordinabile	Codice prodotto	Codice EAN	Prezzo Listino IVA escl. (€)	Prezzo Listino IVA incl. (€)
<b>Set bit avvitatura.</b> Contiene: 25 mm lungh. PH 1 x 2 / PH 2 x 3 / PH 3 x 2. PZ 1 x 2 / PZ 2 x 3 / PZ 3 x 2. TX 10 x 2 / TX 15 x 2 / TX 20 x 3. TX 25 x 3 / TX 30 x 2 / TX 40 x 2. 50 mm lungh: PH 1 x 1 / PH 2 x 1. PZ 1 x 1 / PZ 2 x 1. TX 20 x 1 / TX 25 x 1. 1x Bit magnetico di 60 mm di lunghezza.	35	6	4932352068	4002395367214	46,90	57,22
<b>Set bit avvitatura.</b> Contiene: 25 mm lungh.: 1x PH1 / 3x PH2 / 2x PH3 / 1x PZ1 / 3x PZ2 / 2x PZ3 / 1x TX15 / 1x TX20 / 1x TX 25 / 1x TX30 / 1x Hex 4 / 1x Hex 5. 50 mm lungh.: 1x PH2 / 1x PH3 / 1x PZ2 / 1x PZ3 / 1x TX20 / 1x TX25. Attacchi magnetici da 48 mm di lunghezza: 1x Hex 7 mm / 1x Hex 8 mm / 1x Hex 10 mm, 1x Bit magnetico di 60 mm di lunghezza.	27	1	4932352747	4002395374052	42,50	51,85



## Porta bit magnetico

Descrizione	Quantità confezione	Min. quantità ordinabile	Codice prodotto	Codice EAN	Prezzo Listino IVA escl. (€)	Prezzo Listino IVA incl. (€)
① Portabit magnetico 1/4" HEX lunghezza 58 mm.	1	1	4932373483	4002395351060	13,10	15,98
② Porta inserti magnetico per cartongesso.	1	1	4932430179	4002395378401	20,80	25,38





# SHOCKWAVE IMPACT DUTY <sup>TM</sup>

Con in mente gli utilizzatori più qualificati, MILWAUKEE® continua ad ampliare la sua gamma di avvitatori ad impulsi per consentire ulteriore versatilità in cantiere. In parallelo, MILWAUKEE® ha ampliato la gamma di bussole a macchina SHOCKWAVE™ per fornire l'accessorio giusto per ogni tipo di applicazione.



## Bussole a macchina lunghe 1/4"

Leghe di acciaio di alta qualità che fornisce la massima resistenza e durata.

Perfetta adattabilità al dado con i 6 punti di contatto.

Design del profilo interno adatto a distribuire la forza dell'avvitatore ad impulsi su tutta la superficie del dado, questo permette alla bussola di non rovinare il dado a differenza del profilo esagonale, classico, che sforza soprattutto gli angoli.

Sezione di avvitatura a pareti sottili per agevolare il raggiungimento di spazi stretti.

Struttura allungata della bussola per raggiungere meglio anche i dadi posti in profondità.

Incisione del logo MILWAUKEE® e della misura della bussola al laser - per una facile identificazione.

A (mm)	B (mm)	C (mm)	D (mm)	E (mm)	Per fissaggio con barra filettata misura	Quantità confezione	Min. quantità ordinabile	Codice prodotto	Codice EAN	Prezzo Listino IVA escl. (€)	Prezzo Listino IVA incl. (€)
1/4" quadro	4	50	3	7.7	M2	1	1	4932472283	4058546339296	4,50	5,49
1/4" quadro	4.5	50	3.5	8	-	1	1	4932472284	4058546339302	4,50	5,49
1/4" quadro	5	50	4	8.8	M2.5	1	1	4932472285	4058546339319	4,50	5,49
1/4" quadro	5.5	50	4.5	9.5	M3	1	1	4932472286	4058546339326	4,80	5,86
1/4" quadro	6	50	6	9.8	M3.5	1	1	4932478000	4058546339333	5,00	6,10
1/4" quadro	7	50	6	11.4	M4	1	1	4932478001	4058546339340	5,00	6,10
1/4" quadro	8	50	7.5	12.5	M5	1	1	4932478002	4058546339357	5,30	6,47
1/4" quadro	9	50	7.5	13.8	-	1	1	4932478003	4058546339364	5,60	6,83
1/4" quadro	10	50	9	14.3	M6	1	1	4932478004	4058546339371	5,60	6,83
1/4" quadro	11	50	11	16.8	M7	1	1	4932478005	4058546339388	5,60	6,83
1/4" quadro	12	50	12	17.8	-	1	1	4932478006	4058546339395	5,80	7,08
1/4" quadro	13	50	12	18.8	M8	1	1	4932478007	4058546339401	5,80	7,08

### Set 21 pezzi di bussole a macchina lunghe 1/4"

<p>Contenuto: Bussole da 1/4" Hex diametri 4 / 4,5 / 5 / 5,5 / 6 / 7 / 8 / 9 / 10 / 11 / 12 / 13 mm. Bit avvit. lungh. 25 mm: PH2, PZ2, TX15, TX20, TX25, TX30. Adat. 1/4" Hex - 1/4" quadro (cod. 48325030). Adat. 1/2" quadro - 1/4" Hex per bit avvitatura (cod. 48034410). Porta bit magnetico (cod. 4932352406).</p>	21	1	4932352862	4002395375202	135,70	165,55
---	----	---	------------	---------------	--------	--------

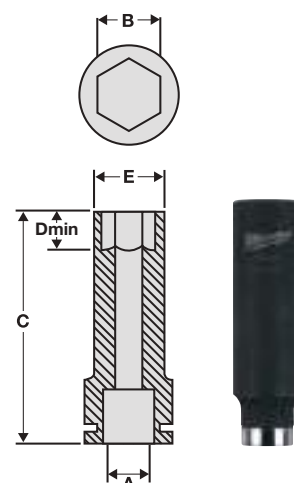

### Bussole a macchina 3/8"

A (mm)	B (mm)	C (mm)	D (mm)	E (mm)	Per fissaggio con barra filettata misura	Quantità confezione	Min. quantità ordinabile	Codice prodotto	Codice EAN	Prezzo Listino IVA escl. (€)	Prezzo Listino IVA incl. (€)
3/8" quadro	8	28	4.8	12.5	M5	1	1	4932478008	4058546339418	5,30	6,47
3/8" quadro	10	28	5.3	15	M6	1	1	4932478009	4058546339425	5,30	6,47
3/8" quadro	11	30	5.8	17	-	1	1	4932478010	4058546339432	5,30	6,47
3/8" quadro	12	30	6.4	18.8	M7	1	1	4932478011	4058546339449	5,60	6,83
3/8" quadro	13	30	6.9	18.8	M8	1	1	4932478012	4058546339456	5,80	7,08
3/8" quadro	14	30	7.4	19.8	M9	1	1	4932478013	4058546339463	5,80	7,08
3/8" quadro	15	30	8	21.8	-	1	1	4932478014	4058546339470	6,60	8,05
3/8" quadro	16	30	8.5	23.8	-	1	1	4932478015	4058546339487	6,60	8,05
3/8" quadro	17	32	9.7	23.8	M10	1	1	4932478016	4058546339494	7,40	9,03
3/8" quadro	18	32	10.9	25.8	-	1	1	4932478017	4058546339500	7,40	9,03
3/8" quadro	19	32	11.9	25.8	M12	1	1	4932478018	4058546339517	7,40	9,03
3/8" quadro	21	32	12.9	29.8	-	1	1	4932478019	4058546339524	8,00	9,76
3/8" quadro	22	32	13.9	31.8	M14	1	1	4932478020	4058546339531	8,00	9,76
<b>Set bussole a macchina da 3/8" SHOCKWAVE™ 8 pz</b>											
① 8 x bussole a macchina: 8 / 10 / 12 / 13 / 16 / 17 / 18 / 19 mm						8	1	4932478288	4058546344658	27,00	32,94

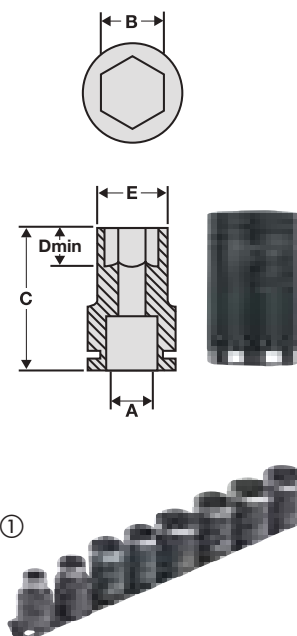

### Bussole a macchina lunghe 3/8"

A (mm)	B (mm)	C (mm)	D (mm)	E (mm)	Per fissaggio con barra filettata misura	Quantità confezione	Min. quantità ordinabile	Codice prodotto	Codice EAN	Prezzo Listino IVA escl. (€)	Prezzo Listino IVA incl. (€)
3/8" quadro	8	63	4.8	12.5	M5	1	1	4932478021	4058546339548	8,80	10,74
3/8" quadro	10	63	5.3	15	M6	1	1	4932478022	4058546339555	8,80	10,74
3/8" quadro	11	63	5.8	17	-	1	1	4932478023	4058546339562	9,30	11,35
3/8" quadro	12	63	6.4	18.8	M7	1	1	4932478024	4058546339579	9,30	11,35
3/8" quadro	13	63	6.9	18.8	M8	1	1	4932478025	4058546339586	9,60	11,71
3/8" quadro	14	63	7.4	19.8	M9	1	1	4932478026	4058546339593	9,60	11,71
3/8" quadro	15	63	8	21.8	-	1	1	4932478027	4058546339609	10,10	12,32
3/8" quadro	16	63	8.5	23.8	-	1	1	4932478028	4058546339616	10,30	12,57
3/8" quadro	17	63	9.7	23.8	M10	1	1	4932478029	4058546339623	10,60	12,93
3/8" quadro	18	63	10.9	25.8	-	1	1	4932478030	4058546339630	10,60	12,93
3/8" quadro	19	63	11.9	25.8	M12	1	1	4932478031	4058546339647	11,10	13,54
3/8" quadro	21	63	12.9	29.8	-	1	1	4932478032	4058546339654	11,40	13,91
3/8" quadro	22	63	13.9	31.8	M14	1	1	4932478033	4058546339661	11,60	14,15
<b>Set bussole a macchina 3/8" SHOCKWAVE™ 8 pz</b>											
① 8 x bussole a macchina: 8 / 10 / 12 / 13 / 16 / 17 / 18 / 19 mm						8	1	4932478289	4058546344665	39,80	48,56

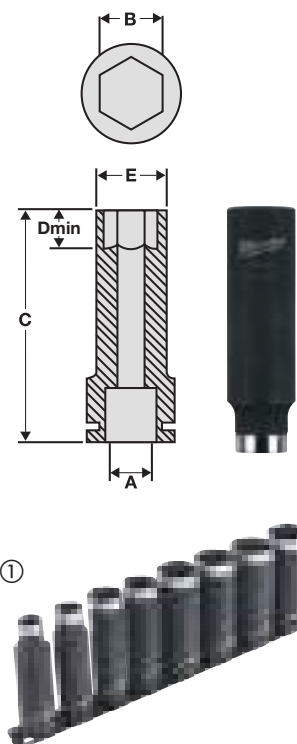

# SHOCKWAVE IMPACT DUTY <sup>TM</sup>

## Prolunghe con attacco 3/8"

Descrizione	Lunghezza totale (mm) A	Quantità confezione	Min. quantità ordinabile	Codice prodotto	Codice EAN	Prezzo Listino IVA escl. (€)	Prezzo Listino IVA incl. (€)
Prolunga 3/8" 150 mm	150	1	1	4932478055	4058546339883	11,60	14,15
Prolunga 3/8" 250 mm	250	1	1	4932478056	4058546339890	15,90	19,40



## Adattatori da 3/8"

Descrizione	Lunghezza totale (mm) A	Quantità confezione	Min. quantità ordinabile	Codice prodotto	Codice EAN	Prezzo Listino IVA escl. (€)	Prezzo Listino IVA incl. (€)
Adattatore 3/8" quadro - 1/2" quadro	37	1	1	4932478051	4058546339845	9,60	11,71
Adattatore 3/8" quadro - 1/4" quadro	32	1	1	4932478052	4058546339852	8,80	10,74

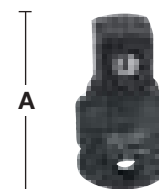

### Bussole a macchina corte 1/2"

A (mm)	B (mm)	C (mm)	D (mm)	E (mm)	Per fissaggio con barra filettata misura	Quantità confezione	Min. quantità ordinabile	Codice prodotto	Codice EAN	Prezzo Listino IVA escl. (€)	Prezzo Listino IVA incl. (€)
1/2" quadro	8	38	4.8	14.5	M5	1	1	4932478034	4058546339678	6,60	8,05
1/2" quadro	10	38	5.3	17	M6	1	1	4932478035	4058546339685	6,60	8,05
1/2" quadro	11	38	5.8	18	-	1	1	4932478036	4058546339692	6,60	8,05
1/2" quadro	12	38	6.4	19	M7	1	1	4932478037	4058546339708	7,10	8,66
1/2" quadro	13	38	6.9	20	M8	1	1	4932478038	4058546339715	7,40	9,03
1/2" quadro	14	38	7.4	22	M9	1	1	4932478039	4058546339722	7,40	9,03
1/2" quadro	15	38	8.0	23.4	-	1	1	4932478040	4058546339739	8,00	9,76
1/2" quadro	16	38	8.5	23.8	-	1	1	4932478041	4058546339746	8,00	9,76
1/2" quadro	17	38	9.7	25.8	M10	1	1	4932478042	4058546339753	8,80	10,74
1/2" quadro	18	38	10.9	25.8	-	1	1	4932478043	4058546339760	8,80	10,74
1/2" quadro	19	40	12.4	27.8	M12	1	1	4932478044	4058546339777	9,60	11,71
1/2" quadro	21	40	12.9	29.8	-	1	1	4932478045	4058546339784	10,30	12,57
1/2" quadro	22	42	13.9	31.8	M14	1	1	4932478046	4058546339791	10,30	12,57
1/2" quadro	24	44	14.9	33.8	M16	1	1	4932478047	4058546339807	11,10	13,54
1/2" quadro	27	46	15.9	37.8	M18	1	1	4932478048	4058546339814	11,60	14,15
1/2" quadro	30	46	18.1	41.8	M20	1	1	4932478049	4058546339821	13,30	16,23
1/2" quadro	32	46	18.8	43.8	M22	1	1	4932478050	4058546339838	14,10	17,20
<b>Set bussole a macchina corte 1/2" SHOCKWAVE™</b>											
<b>11 pz</b>											
① 9 x bussole: 10 / 12 / 13 / 16 / 17 / 18 / 19 / 21 / 24 mm. prolunga 1 x 150 mm . adattatore 1 x 1/4" Hex - 1/2" quadro						11	1	4932478290	4058546344672	87,50	106,75

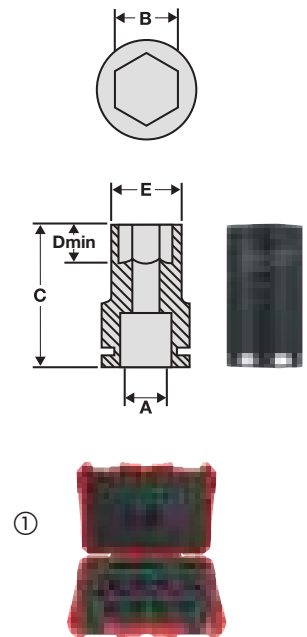

### Bussole a macchina lunghe 1/2"

A (mm)	B (mm)	C (mm)	D (mm)	E (mm)	Per fissaggio con barra filettata misura	Quantità confezione	Min. quantità ordinabile	Codice prodotto	Codice EAN	Prezzo Listino IVA escl. (€)	Prezzo Listino IVA incl. (€)
1/2" quadro	8	78	12	15	M5	1	1	4932352847	4002395375059	13,90	16,96
1/2" quadro	10	78	12	17	M6	1	1	4932352848	4002395375066	14,80	18,06
1/2" quadro	11	78	12	18	-	1	1	4932352849	4002395375073	14,80	18,06
1/2" quadro	12	78	12	19	M7	1	1	4932352850	4002395375080	14,80	18,06
1/2" quadro	13	78	12	20	M8	1	1	4932352851	4002395375097	14,80	18,06
1/2" quadro	14	78	15	22	M9	1	1	4932352852	4002395375103	14,80	18,06
1/2" quadro	15	78	15	23.4	-	1	1	4932471737	4058546296360	16,60	20,25
1/2" quadro	16	78	15	23.8	-	1	1	4932352853	4002395375110	16,40	20,01
1/2" quadro	17	78	18	25.8	M10	1	1	4932352854	4002395375127	16,40	20,01
1/2" quadro	18	78	20	25.8	-	1	1	4932471738	4058546296377	16,60	20,25
1/2" quadro	19	78	21	27.8	M12	1	1	4932352855	4002395375134	16,40	20,01
1/2" quadro	21	78	24	29.8	-	1	1	4932352856	4002395375141	16,60	20,25
1/2" quadro	22	78	24	31.8	M14	1	1	4932471166	4058546287948	16,60	20,25
1/2" quadro	24	78	24	33.8	M16	1	1	4932352857	4002395375158	19,30	23,55
1/2" quadro	27	78	24	37.8	M18	1	1	4932352858	4002395375165	22,60	27,57
1/2" quadro	30	78	24	41.8	M20	1	1	4932352859	4002395375172	26,80	32,70
1/2" quadro	32	78	24	43.8	M22	1	1	4932352860	4002395375189	32,40	39,53
<b>Set 10 pz bussole a macchina lunghe da 1/2"</b>											
① Contiene: 8 / 10 / 11 / 12 / 13 / 14 / 16 / 17 / 19 / 21 mm.						10	1	4932352861	4002395375196	143,40	174,95

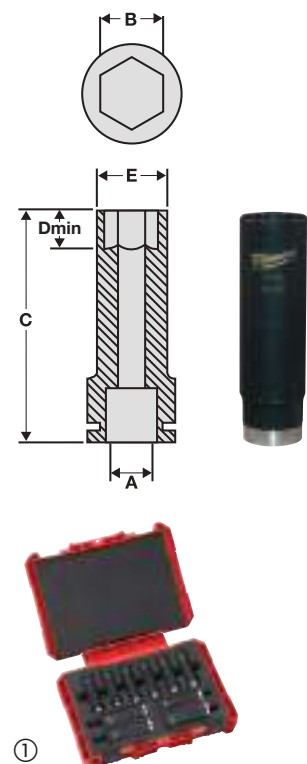

# SHOCKWAVE IMPACT DUTY <sup>TM</sup>

## Set bussole gommare 1/2"

Descrizione	Quantità confezione	Min. quantità ordinabile	Codice prodotto	Codice EAN	Prezzo Listino IVA escl. (€)	Prezzo Listino IVA incl. (€)
Set bussole gommare 1/2"	3	1	4932451568	4002395140091	47,80	58,32
Bussole 1/2" 17, 19 e 21 mm						



## Prolunghe per bussole da 1/2"

Descrizione	Lunghezza totale (mm) A	Quantità confezione	Min. quantità ordinabile	Codice prodotto	Codice EAN	Prezzo Listino IVA escl. (€)	Prezzo Listino IVA incl. (€)
Prolunga 1/2" - 150 mm	150	1	1	4932478057	4058546339906	14,60	17,81
Prolunga 1/2" - 250 mm	250	1	1	4932478058	4058546339913	20,40	24,89

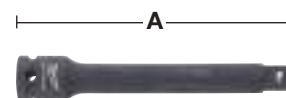

## Adattatori 1/2"

Descrizione	Lunghezza totale (mm) A	Quantità confezione	Min. quantità ordinabile	Codice prodotto	Codice EAN	Prezzo Listino IVA escl. (€)	Prezzo Listino IVA incl. (€)
① Adattatore 1/2" quadro - 1/4" (per bit).	50	1	1	4932471828	4058546297275	23,60	28,79
② Adattatore 1/2" quadro - 3/8" quadro	38	1	1	4932478053	4058546339869	9,60	11,71

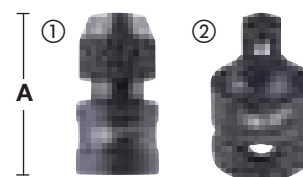

## Bussole maschio a macchina da 1/2" impronta TX

Design a pezzo unico con impronta TX e attacco 1/2" quadro. Normative DIN 3121 / ISO 1174-2.

Utilizzabile su tutte le applicazioni ad alt coppia, viene fissato direttamente sull'attacco dell'avvitatore ad impulsi da 1/2".

Descrizione	Attacco	Quantità confezione	Min. quantità ordinabile	Codice prodotto	Codice EAN	Prezzo Listino IVA escl. (€)	Prezzo Listino IVA incl. (€)
Bussole maschio a macchina TX30	1/2" quadro	1	1	4932478059	4058546339920	13,00	15,86
Bussole maschio a macchina TX40	1/2" quadro	1	1	4932478060	4058546339937	13,00	15,86
Bussole maschio a macchina TX45	1/2" quadro	1	1	4932478061	4058546339944	13,00	15,86
Bussole maschio a macchina TX50	1/2" quadro	1	1	4932478062	4058546339951	13,00	15,86



## Bussole maschio a macchina da 1/2" impronta HEX

Design a pezzo unico con impronta HEX e attacco 1/2" quadro. Normative DIN 3121 / ISO 1174-2.

Utilizzabile su tutte le applicazioni ad alt coppia, viene fissato direttamente sull'attacco dell'avvitatore ad impulsi da 1/2".

Descrizione	Attacco	Quantità confezione	Min. quantità ordinabile	Codice prodotto	Codice EAN	Prezzo Listino IVA escl. (€)	Prezzo Listino IVA incl. (€)
Bussole maschio a macchina HEX 5	1/2" quadro	1	1	4932478063	4058546339968	14,60	17,81
Bussole maschio a macchina HEX 6	1/2" quadro	1	1	4932478064	4058546339975	14,60	17,81
Bussole maschio a macchina HEX 8	1/2" quadro	1	1	4932478065	4058546339982	14,60	17,81
Bussole maschio a macchina HEX 10	1/2" quadro	1	1	4932478066	4058546339999	15,40	18,79
Bussole maschio a macchina HEX 12	1/2" quadro	1	1	4932478067	4058546340001	15,40	18,79





### Bussole a macchina lunghe 3/4"

Acciaio SHOCKWAVE™ IMPACT DUTY (Chrome-Molybdenum) è un acciaio ad alta qualità che consente la massima elasticità e durata. In accordo con le normative DIN 3129 / ISO 2725-2, quadro interno in accordo con le normative DIN 3121 / ISO 1174-2.

Perfetta adattabilità al dado con i 6 punti di contatto.

Design del profilo interno adatto a distribuire la forza dell'avvitatore ad impulsi su tutta la superficie del dado, questo permette alla bussola di non rovinare il dado a differenza del profilo esagonale, classico, che sforza soprattutto gli angoli.

Il design lungo permette di accogliere anche i bulloni più sporgenti.

Incisione del logo Milwaukee e della misura della bussola al laser - per una facile identificazione.

A (mm)	B (mm)	C (mm)	D (mm)	E (mm)	Per fissaggio con barra filettata misura	Quantità confezione	Min. quantità ordinabile	Codice prodotto	Codice EAN	Prezzo Listino IVA escl. (€)	Prezzo Listino IVA incl. (€)
3/4" quadro	17	90	38	30	M10	1	1	4932471642	4058546295417	40,70	49,65
3/4" quadro	19	90	38	33	M12	1	1	4932471643	4058546295424	47,60	58,07
3/4" quadro	21	90	38	35	-	1	1	4932471644	4058546295431	48,90	59,66
3/4" quadro	22	90	38	37	M14	1	1	4932471645	4058546295448	48,20	58,80
3/4" quadro	24	90	38	39	M16	1	1	4932471646	4058546295455	48,90	59,66
3/4" quadro	27	90	38	43	M18	1	1	4932471647	4058546295462	50,40	61,49
3/4" quadro	30	90	38	46	M20	1	1	4932471648	4058546295479	50,40	61,49
3/4" quadro	32	90	38	49	M22	1	1	4932471649	4058546295486	51,60	62,95
3/4" quadro	33	90	38	51	-	1	1	4932471650	4058546295493	51,60	62,95
3/4" quadro	36	90	38	54	M24	1	1	4932471651	4058546295509	55,80	68,08
3/4" quadro	41	90	38	60	M27	1	1	4932471652	4058546295516	60,90	74,30
3/4" quadro	46	90	38	66	M30	1	1	4932471653	4058546295523	71,80	87,60
3/4" quadro	50	90	38	71	M33	1	1	4932471654	4058546295530	93,80	114,44

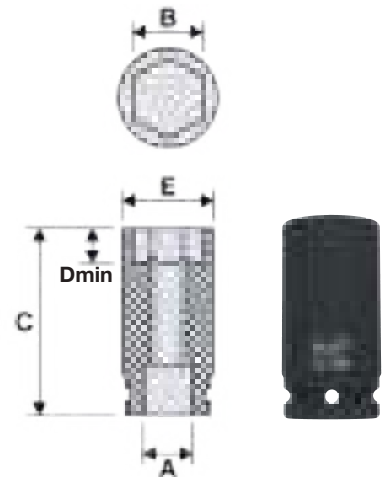

### Prolunga per bussole da 3/4"

Prolunghe per un accesso facilitato ai bulloni in aree ristrette.

L'acciaio SHOCKWAVE™ IMPACT DUTY (cromo-molibdeno) è un acciaio legato di alta qualità che offre la massima resistenza e durata.

Descrizione	Lunghezza totale (mm) A	Quantità confezione	Min. quantità ordinabile	Codice prodotto	Codice EAN	Prezzo Listino IVA escl. (€)	Prezzo Listino IVA incl. (€)
① Prolunga 3/4"- 150 mm	150	1	1	4932471655	4058546295547	59,90	73,08
② Prolunga 3/4"- 250 mm	250	1	1	4932471656	4058546295554	85,40	104,19

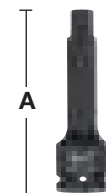

### Adattatori per bussole da 3/4"

Adattatore quadro in accordo con le normative DIN 3121 / ISO 1174 con perno di blocco.

Adattatore e riduttore da 3/4" (F) può accettare diverse dimensioni di quadri (M), rendendo questo sistema il più flessibile sul mercato.

L'acciaio SHOCKWAVE™ IMPACT DUTY (cromo-molibdeno) è un acciaio legato di alta qualità che offre la massima resistenza e durata.

Descrizione	Lunghezza totale (mm) A	Quantità confezione	Min. quantità ordinabile	Codice prodotto	Codice EAN	Prezzo Listino IVA escl. (€)	Prezzo Listino IVA incl. (€)
① Adattatore 3/4" quadro - 1/2" quadro	56	1	1	4932471657	4058546295561	30,80	37,58
② Adattatore 3/4" quadro - 1" quadro	63	1	1	4932471658	4058546295578	38,00	46,36

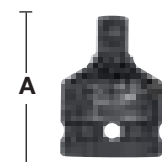

### Accessori di sicurezza per bussole da 3/4"

Descrizione	Quantità confezione	Min. quantità ordinabile	Codice prodotto	Codice EAN	Prezzo Listino IVA escl. (€)	Prezzo Listino IVA incl. (€)
① O-ring per bussole da 3/4" per 17-49 mm	1	1	4932471659	4058546295585	4,90	5,98
① O-ring per bussole da 3/4" per 50-70 mm	1	1	4932471660	4058546295592	4,90	5,98
② Perno per bussole da 3/4" per 17-49 mm	1	1	4932471661	4058546295608	3,60	4,39
② Perno per bussole da 3/4" per 50-70 mm	1	1	4932471662	4058546295615	5,20	6,34





# SHOCKWAVE IMPACT DUTY™

## Bussole a macchina da 1"

L'acciaio SHOCKWAVE™ IMPACT DUTY (cromo-molibdeno) è una lega di acciaio di alta qualità che offre la massima resistenza e durata in accordo con le normative DIN 3129 / ISO 2725-2, diametro interno in accordo con le normative DIN 3121 / ISO 1174-2  
6 punti di presa per la massima precisione

Gli angoli smussati permettono un migliore trasferimento della coppia evitando un eccessivo stress negli angoli

La misura incisa a laser consente una facile lettura e non si consuma nel tempo

A (mm)	B (mm)	C (mm)	D (mm)	E (mm)	Per fissaggio con barra filettata misura	Quantità confezione	Min. quantità ordinabile	Codice prodotto	Codice EAN	Prezzo Listino IVA escl. (€)	Prezzo Listino IVA incl. (€)
1" quadro	27	58	14	46	M18	1	1	4932471663	4058546295622	44,90	54,78
1" quadro	30	60	16	49	M20	1	1	4932471664	4058546295639	46,20	56,36
1" quadro	32	61	19	53	M22	1	1	4932471665	4058546295646	47,60	58,07
1" quadro	33	61	19	54	-	1	1	4932471666	4058546295653	48,90	59,66
1" quadro	36	65	19	57	M24	1	1	4932471667	4058546295660	51,60	62,95
1" quadro	41	65	23	63	M27	1	1	4932471668	4058546295677	68,00	82,96
1" quadro	46	74	23	69	M30	1	1	4932471669	4058546295684	73,40	89,55
1" quadro	50	74	26	74	M33	1	1	4932471670	4058546295691	81,60	99,55
1" quadro	55	85	28	81	M36	1	1	4932471671	4058546295707	99,20	121,02
1" quadro	60	89	31	87	M39	1	1	4932471672	4058546295714	135,90	165,80
1" quadro	65	93	32	93	M42	1	1	4932471673	4058546295721	149,40	182,27
1" quadro	70	98	35	99	M45	1	1	4932471674	4058546295738	171,30	208,99

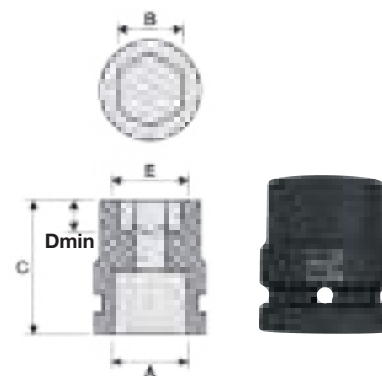

## Prolunga per bussole da 1"

Prolunghe per un accesso facilitato ai bulloni in aree ristrette.

L'acciaio SHOCKWAVE™ IMPACT DUTY (cromo-molibdeno) è un acciaio legato di alta qualità che offre la massima resistenza e durata.

Descrizione	Lunghezza totale (mm)	Quantità confezione	Min. quantità ordinabile	Codice prodotto	Codice EAN	Prezzo Listino IVA escl. (€)	Prezzo Listino IVA incl. (€)
① Prolunga 1" - 175 mm	175	1	1	4932471675	4058546295745	97,90	119,44
② Prolunga 1" - 300 mm	300	1	1	4932471676	4058546295752	163,20	199,10

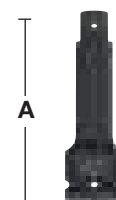

## Adattatori per bussole da 1"

Adattatore quadro in accordo con le normative DIN 3121 / ISO 1174 con perno di blocco.

Adattatore e riduttore da 1 "(F) può accettare diverse dimensioni di quadri (M), rendendo questo sistema il più flessibile sul mercato.

L'acciaio SHOCKWAVE™ IMPACT DUTY (cromo-molibdeno) è un acciaio legato di alta qualità che offre la massima resistenza e durata.

Descrizione	Lunghezza totale (mm)	Quantità confezione	Min. quantità ordinabile	Codice prodotto	Codice EAN	Prezzo Listino IVA escl. (€)	Prezzo Listino IVA incl. (€)
① Adattatore 1" quadro - 3/4" quadro	75	1	1	4932471677	4058546295769	55,80	68,08

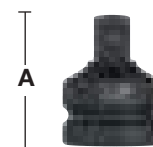

## Accessori di sicurezza per bussole da 1"

Perno oppure O-ring per l'utilizzo delle bussole da 1"

Descrizione	Quantità confezione	Min. quantità ordinabile	Codice prodotto	Codice EAN	Prezzo Listino IVA escl. (€)	Prezzo Listino IVA incl. (€)
① O-ring 1"	1	1	4932471678	4058546295776	3,60	4,39
② Perno 1"	1	1	4932471679	4058546295783	3,10	3,78



## Groppini - Testa 18

Testa 18 / 1.25 mm per M18 FN18GS

Zincati (uso interno) oppure acciaio inox (uso interno/esterno)



Testa	Dimensioni (mm)	Lunghezza totale (mm)	Inclinazione	Materiale	Quantità confezione	Min. quantità ordinabile	Codice prodotto	Codice EAN	Prezzo Listino IVA escl. (€)	Prezzo Listino IVA incl. (€)
18	1.05 x 1.25	16	0°	Zincati. Ricoperti di resina	10,000	1	4932459124	4002395287796	32,70	39,89
18	1.05 x 1.25	19	0°	Zincati. Ricoperti di resina	10,000	1	4932459125	4002395288403	37,00	45,14
18	1.05 x 1.25	25	0°	Zincati. Ricoperti di resina	5,000	1	4932459126	4002395288410	22,40	27,33
① 18	1.05 x 1.25	30	0°	Zincati. Ricoperti di resina	5,000	1	4932459127	4002395288427	23,70	28,91
18	1.05 x 1.25	32	0°	Zincati. Ricoperti di resina	5,000	1	4932459128	4002395288434	24,10	29,40
18	1.05 x 1.25	40	0°	Zincati. Ricoperti di resina	5,000	1	4932459129	4002395288441	27,60	33,67
18	1.05 x 1.25	45	0°	Zincati. Ricoperti di resina	4,000	1	4932459130	4002395288458	23,70	28,91
18	1.05 x 1.25	50	0°	Zincati. Ricoperti di resina	4,000	1	4932459131	4002395288465	25,60	31,23
18	1.05 x 1.25	16	0°	Acciaio Inox / Protezione dalla ruggine	10,000	1	4932459132	4002395288472	94,90	115,78
18	1.05 x 1.25	19	0°	Acciaio Inox / Protezione dalla ruggine	10,000	1	4932459133	4002395288489	103,80	126,64
18	1.05 x 1.25	25	0°	Acciaio Inox / Protezione dalla ruggine	5,000	1	4932459134	4002395288496	59,60	72,71
② 18	1.05 x 1.25	30	0°	Acciaio Inox / Protezione dalla ruggine	5,000	1	4932459135	4002395289103	74,70	91,13
18	1.05 x 1.25	32	0°	Acciaio Inox / Protezione dalla ruggine	5,000	1	4932459136	4002395289110	69,00	84,18
18	1.05 x 1.25	40	0°	Acciaio Inox / Protezione dalla ruggine	5,000	1	4932459137	4002395289127	81,00	98,82
18	1.05 x 1.25	45	0°	Acciaio Inox / Protezione dalla ruggine	4,000	1	4932459138	4002395289134	74,40	90,77
18	1.05 x 1.25	50	0°	Acciaio Inox / Protezione dalla ruggine	4,000	1	4932459139	4002395289141	79,80	97,36

## Groppini - Testa 16

Testa 16 / 1.65 mm per M18 CN16GA

Zincati (uso interno)



Testa	Dimensioni (mm)	Lunghezza totale (mm)	Inclinazione	Materiale	Quantità confezione	Min. quantità ordinabile	Codice prodotto	Codice EAN	Prezzo Listino IVA escl. (€)	Prezzo Listino IVA incl. (€)
16	1.50 x 1.65	32	20°	Zincati	2,000	1	4932459140	4002395289158	21,90	26,72
16	1.50 x 1.65	38	20°	Zincati	2,000	1	4932459141	4002395289165	23,70	28,91
① 16	1.50 x 1.65	45	20°	Zincati	2,000	1	4932459142	4002395289172	25,30	30,87
16	1.50 x 1.65	50	20°	Zincati	2,000	1	4932459143	4002395289189	27,00	32,94
16	1.50 x 1.65	64	20°	Zincati	2,000	1	4932459144	4002395289196	34,10	41,60

## Chiodi 20° - testa rotonda

Da utilizzare con M18 FFN21.

Chiodi a testa rotonda 20° - nastro plastica

Chiodi lisci per interni (Classe di servizio 1/Eurocodice 5), chiodi zincati per interni ed esterni (Classe di servizio 1+2/Eurocodice 5).

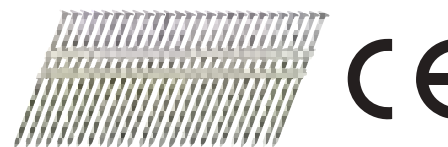

Diametro dell'attacco (mm)	Lunghezza totale (mm)	Inclinazione	Materiale	Quantità confezione	Min. quantità ordinabile	Codice prodotto	Codice EAN	Prezzo Listino IVA escl. (€)	Prezzo Listino IVA incl. (€)
2.8	65	20°	Zigrinati	3,000	1	4932479949	4058546377434	72,60	88,57
① 2.8	75	20°	Zigrinati	2,000	1	4932479950	4058546377441	56,90	69,42
3.1	80	20°	Zigrinati	2,000	1	4932479951	4058546377458	65,80	80,28
3.1	90	20°	Zigrinati	2,000	1	4932479952	4058546377465	70,50	86,01
2.8	65	20°	Zigrinati, Zincati	3,000	1	4932479953	4058546377472	91,80	112,00
② 3.1	75	20°	Zigrinati, Zincati	2,000	1	4932479954	4058546377489	77,20	94,18
3.1	80	20°	Zigrinati, Zincati	2,000	1	4932479955	4058546377496	81,50	99,43
3.1	90	20°	Zigrinati, Zincati	2,000	1	4932479956	4058546377502	89,40	109,07

## Chiodi 34° - testa a D

Da utilizzare con M18 FFN.

Chiodi testa a D a 34° - nastro carta

Chiodi lisci per interni (Classe di servizio 1/Eurocodice 5), chiodi zincati per interni ed esterni (Classe di servizio 1+2/Eurocodice 5).

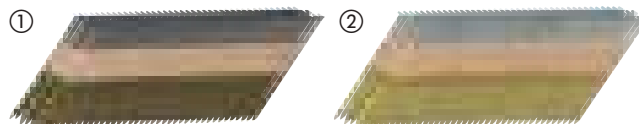

	Diametro dell'attacco (mm)	Lunghezza totale (mm)	Inclinazione	Materiale	Quantità confezione	Min. quantità ordinabile	Codice prodotto	Codice EAN	Prezzo Listino IVA escl. (€)	Prezzo Listino IVA incl. (€)
①	2.8	50	34°	Gambo zigrinato	4,000	1	4932478396	4058546345877	92,80	113,22
	2.8	63	34°	Gambo zigrinato	4,000	1	4932478397	4058546345884	106,10	129,44
	2.8	75	34°	Gambo zigrinato	4,000	1	4932478398	4058546345891	127,30	155,31
	2.8	80	34°	Gambo zigrinato	3,000	1	4932478399	4058546345907	95,50	116,51
	3.1	90	34°	Gambo zigrinato	3,000	1	4932478400	4058546345914	129,90	158,48
②	2.8	63	34°	Gambo zigrinato. Zincato.	4,000	1	4932478401	4058546345921	143,20	174,70
	2.8	75	34°	Gambo zigrinato. Zincato.	4,000	1	4932478402	4058546345938	153,80	187,64
	3.1	80	34°	Gambo zigrinato. Zincato.	3,000	1	4932478403	4058546345945	151,20	184,46
	3.1	90	34°	Gambo zigrinato. Zincato.	3,000	1	4932478404	4058546345952	164,40	200,57

## Graffette

	Tipo	Larghezza (mm)	Dimensioni (mm)	Lunghezza totale (mm)	Materiale	Quantità confezione	Min. quantità ordinabile	Codice prodotto	Codice EAN	Prezzo Listino IVA escl. (€)	Prezzo Listino IVA incl. (€)
①	Graffette per M18FNCS18G.	5.7	1.05 x 1.25	15	Rivestimento in resina.	9,200	1	4932478389	4058546345808	39,80	48,56
		5.7	1.05 x 1.25	20	Rivestimento in resina.	9,200	1	4932478390	4058546345815	44,60	54,41
		5.7	1.05 x 1.25	25	Rivestimento in resina.	4,600	1	4932478391	4058546345822	26,50	32,33
		5.7	1.05 x 1.25	30	Rivestimento in resina.	4,600	1	4932478392	4058546345839	31,80	38,80
		5.7	1.05 x 1.25	32	Rivestimento in resina.	4,600	1	4932478393	4058546345846	34,50	42,09
		5.7	1.05 x 1.25	36	Rivestimento in resina.	4,600	1	4932478394	4058546345853	34,50	42,09
②	Graffette	10.6	0.5 x 1.27	6	Zincate	1,200	1	4932459145	4002395289806	13,50	16,47
		10.6	0.5 x 1.27	8	Zincate	1,200	1	4932459146	4002395289813	16,40	20,01
		10.6	0.5 x 1.27	14	Zincate	600	1	4932459147	4002395289820	14,10	17,20





# LAME SEGACCIO™ GUIDA APPLICATIVA

1. Identifica il materiale che deve essere tagliato
2. Verifica la performance della lama a seconda del colore indicato

**OTTIME  
PERFORMANCE**

**BUONE  
PERFORMANCE**



## LAME DEMOLIZIONE

**AX™ CARBIDE**



**AX™**



**THIN KERF**



## LAME METALLO

**TORCH™ NITRUS CARBIDE**



**TORCH™ CARBIDE**



**TORCH™**



**THIN KERF**



## LAME UNIVERSALI

**WRECKER™ CARBIDE**



**WRECKER™**



**Cod. art 48005092**



**Cod. art 48005293**



**Cod. art 48005093**



## LAME LEGNO

**Cod. art 48001075**



**Cod. art 48001077**



**Cod. art 48001079**



## LAMA PER APPLICAZIONI SPECIALI

**DIAMOND GRIT**



	DENTI PER POLLICE	SPESSORE LAMA (MM)	METALLO >4MM	METALLO 1,5 A 4MM	METALLO 0,5 A 3MM	ACCIAIO INOX	GHISA	MATERIALI NON FERROSI (AL/CU)	LEGNO	LEGNO VERDE	LEGNO CON CHIODI & VITI	PALLETS	PVC
	5	1.27							█		█		
	5	1.60							█		█		
	5	1.27							█		█		
	7	1.27	█	█		█	█	█					
	7	1.27	█	█		█	█	█					
	10	1.10	Più veloce/ più grezzo	Più veloce/ più grezzo									
	14	1.10	↑ ↓	↑ ↓	█	█							
	18	1.10	Più lento/ Più pulito	Più lento/ Più pulito		█							
	14	0.90	Più veloce/ più grezzo	Più veloce/ più grezzo		█							█
	18	0.90	↑ ↓	↑ ↓	█	█							█
	25	0.90	Più lento/ Più pulito	Più lento/ Più pulito		█							█
	6	1.27	█	█			█	█			█		
	7/11	1.60	█	█				█			█		
	10	0.90	█	█				█					
	10/14	0.90	█	█				█			█	█	█
	8/12	1.27	█	█				█			█	█	█
	4.2	1.27							█	█			
	5.5/6	1.27							█	█			
	8.5	1.27							█				
	GRIT	1.10					█						





Nothing but **HEAVY DUTY.**<sup>™</sup>

**PRESENTIAMO LA**

# **NITRUS CARBIDE<sup>™</sup>**

**TORCH<sup>™</sup>**  
**NITRUS CARBIDE**

**TAGLIA  
DI PIU'**

La nostra lama SAWZALL<sup>™</sup> TORCH<sup>™</sup> NITRUS CARBIDE<sup>™</sup> per GHISA e altri metalli spessi rappresenta la nuova generazione della tecnologia dei denti al carburo. La lama taglia fino a 3 volte più a lungo rispetto alle lame con denti al carburo standard, dimostrandosi perfetta per tutte le applicazioni su ghisa.

\*vs lame standard al carburo

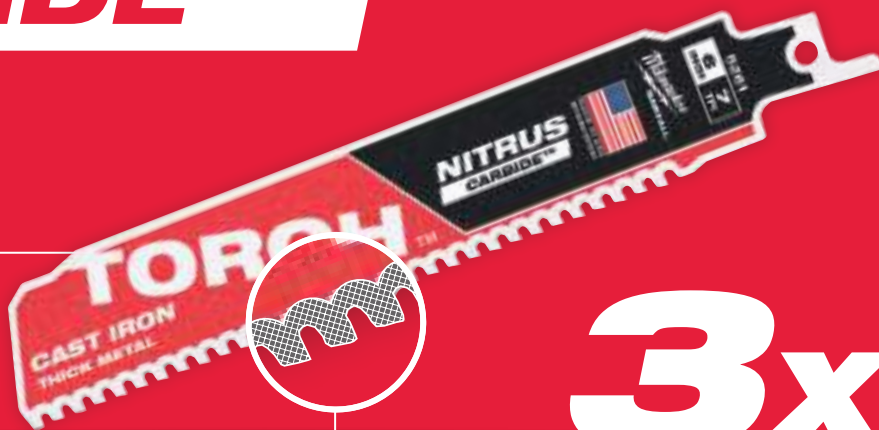

# **3x**

**MAGGIORE DURATA\***

## **DENTI AL CARBURO**

**TAGLIA PIÙ A LUNGO. TAGLIA DI PIÙ . TAGLIA PIÙ VELOCEMENTE.**



**THE  
TORCH<sup>™</sup>**  
**CARBIDE TEETH**



**AX<sup>™</sup>**  
**CARBIDE TEETH**



**THE  
WRECKER<sup>™</sup>**  
**CARBIDE TEETH**

**x50**  
**MAGGIORE  
DURATA**

La tecnologia al carburo permette di avere una durata maggiore, fino a 50 volte rispetto alle lame bi-metalliche standard

**1000**  
**TAGLI IN PIÙ**

Le lame AX carbide sono ottimizzate per i segacci a batteria fornendo fino al 25% in più di tagli per carica

**x2**  
**TAGLI PIÙ  
VELOCI**

Questa lama permette di essere fino 2 volte più veloce vs una lama bi-metallica standard



## Lame demolizione metallo TORCH™ NITRUS CARBIDE™ denti in carburo

La lama per segaccio TORCH™ NITRUS CARBIDE™ è la nuova generazione della tecnologia carbide. La speciale miscela carbide NITRUS è creata appositamente per tagliare 3 volte tanto rispetto alle lame standard al carburo esistenti.

Costruita appositamente per assicurare una partenza rapida, tagli precisi e una facile estrazione dei frammenti, la lama TORCH™ NITRUS CARBIDE™ è creata per durare a lungo e per tagliare in velocità la ghisa, le tubature e altri metalli spessi.

Spessore di 1.27 mm per tagli precisi e diritti.

Altezza della lama di 25 mm per una maggiore stabilità e vibrazioni ridotte.

La migliore performance in tutti i metalli più spessi.



Scannerizza il QR code con il tuo smartphone per vedere il video completo

Lunghezza lama (mm)	Passo del dente (mm)	Denti per pollice	Riferimento numero							Quantità confezione	Min. quantità ordinabile	Codice prodotto	Codice EAN	Prezzo Listino IVA escl. (€)	Prezzo Listino IVA incl. (€)
150	3.6	7	-	5 - 13						1	1	48005261	045242569694	34,00	41,48
										5	1	48005561	045242569717	151,70	185,07
230	3.6	7	-	5 - 13						1	1	48005262	045242569724	41,40	50,51
										5	1	48005562	045242569748	182,50	222,65
300	3.6	7	-	5 - 13						1	1	48005263	045242569755	62,30	76,01
										5	1	48005563	045242569779	278,50	339,77

## Lame demolizione metallo TORCH™ denti in carburo

Denti con riporto in Carburo garantiscono una maggiore durata nelle applicazioni gravose. Fino a 50 volte più durature rispetto alle lame Bi-Metalliche.

Corpo robusto di spessore 1.27 mm per precisi tagli diritti.

Altezza della lama pari a 25 mm per la massima stabilità e la riduzione delle vibrazioni.



Lunghezza lama (mm)	Passo del dente (mm)	Denti per pollice	Riferimento numero							Quantità confezione	Min. quantità ordinabile	Codice prodotto	Codice EAN	Prezzo Listino IVA escl. (€)	Prezzo Listino IVA incl. (€)
150	3.6	7	-	5 - 13						1	1	48005201	045242521036	27,00	32,94
										5	1	48005501	045242520862	121,80	148,60
230	3.6	7	-	5 - 13						1	1	48005202	045242520787	32,40	39,53
										5	1	48005502	045242520879	146,10	178,24
300	3.6	7	-	5 - 13						1	1	48005203	045242520794	45,10	55,02
										5	1	48005503	045242520886	200,70	244,85

## Lame demolizione **THE TORCH™**: Metallo

# THE TORCH™

**PIU' RIGIDA**



**PIÙ ROBUSTA**



**PIÙ DURATURA**



Geometria del dente ottimizzata per la massima velocità e durata. Corpo robusto e spessore della lama di 1,06 mm per tagli precisi. Altezza della lama pari a 25mm per la massima stabilità e la riduzione delle vibrazioni. Costruzione Bi-metallica dei denti con l'8% di Cobalto migliorano ulteriormente le performance e la vita utile.



Rafforzata la zona dell'attacco mediante stampaggio di rinforzi metallici in modo da rendere questa lama 2x più resistente alle flessioni rispetto alla costruzione standard.



Griglia di metallo stampata sulla lama aumenta la rigidità riducendo al minimo le flessioni della lama durante il taglio. La maggiore rigidità permette una migliore performance nei tagli lineari.



Trattamento criogenico permette:  
 - denti più resistenti per il taglio dei materiali più duri  
 - fino al 50% più durature vs. lame bi-metalliche standard



## Lame demolizione THE TORCH™: Metallo

Lunghezza lama (mm)	Passo del dente (mm)	Denti per pollice	Riferimento numero							Quantità confezione	Min. quantità ordinabile	Codice prodotto	Codice EAN	Prezzo Listino IVA escl. (€)	Prezzo Listino IVA incl. (€)
150	1.4	18	-	2 - 8	Ø 10 - 100	2 - 8	2 - 4		Si	5	1	<b>48005784</b>	045242083084	32,70	39,89
										25	1	<b>48008784</b>	045242082407	156,80	191,30
150	1.4	18	-	2 - 8	Ø 10 - 100	2 - 8	2 - 4		Si	5	1	<b>48004784</b>	045242081110	35,30	43,07
										25	1				
230	1.4	18	-	2 - 8	Ø 10 - 160	2 - 8	2 - 4		Si	5	1	<b>48005788</b>	045242083091	38,70	47,21
										25	1	<b>48008788</b>	045242082421	174,40	212,77
230	1.4	18	-	2 - 8	Ø 10 - 160	2 - 8	2 - 4		Si	5	1	<b>48004788</b>	045242081134	44,90	54,78
										25	1				
300	1.4	18	-	2 - 8	Ø 10 - 180	2 - 8	2 - 4		Si	5	1	<b>48005789</b>	045242083107	44,20	53,92
										25	1	<b>48008789</b>	045242082438	198,90	242,66
150	1.8	14	-	3 - 10	Ø 10 - 100	3 - 10	3 - 7		Si	5	1	<b>48005782</b>	045242083060	32,70	39,89
										25	1	<b>48008782</b>	045242082391	156,80	191,30
150	1.8	14	-	3 - 10	Ø 10 - 100	3 - 10	3 - 7		Si	5	1	<b>48004782</b>	045242081097	35,40	43,19
										25	1				
230	1.8	14	-	3 - 10	Ø 10 - 160	3 - 10	3 - 7		Si	5	1	<b>48005787</b>	045242083077	38,70	47,21
										25	1	<b>48008787</b>	045242082414	174,50	212,89
230	1.8	14	-	3 - 10	Ø 10 - 160	3 - 10	3 - 7		Si	5	1	<b>48004787</b>	045242081127	45,30	55,27
										25	1				
150	2.5	10	-	4 - 10	Ø 10 - 100	4 - 10	4 - 10		Si	5	1	<b>48005712</b>	045242083039	32,70	39,89
										25	1	<b>48008712</b>	045242082377	156,80	191,30
150	2.5	10	-	4 - 10	Ø 10 - 100	4 - 10	4 - 10		Si	5	1	<b>48004712</b>	045242081073	35,70	43,55
										25	1				
230	2.5	10	-	4 - 10	Ø 10 - 160	4 - 10	4 - 10		Si	5	1	<b>48005713</b>	045242083046	41,80	51,00
										25	1	<b>48008713</b>	045242082384	197,80	241,32
230	2.5	10	-	4 - 10	Ø 10 - 160	4 - 10	4 - 10		Si	5	1	<b>48004713</b>	045242081080	46,20	56,36
										50	1	<b>48018713</b>	045242253555	415,90	507,40
300	2.5	10	-	4 - 10	Ø 10 - 180	4 - 10	4 - 10		Si	5	1	<b>48005714</b>	045242222810	45,90	56,00
										25	1				

## Metallo: Lame THIN KERF

**PIÙ ROBUSTA**

**TOUGH NECK**

**PIÙ VELOCE THIN KERF**

**PIÙ DURATURA**

**2X LIFE**

**DOUBLE DUTY UPGRADE**

**2X LIFE**

Geometria del dente ottimizzata per la massima velocità e durata. Costruzione Bi-metallica dei denti con l'8% di Cobalto migliorano ulteriormente le performance e la vita utile.

**TOUGH NECK**

Rafforzata la zona dell'attacco mediante stampaggio di rinforzi metallici in modo da rendere questa lama 2x più resistente alle flessioni rispetto alla costruzione standard

**THIN KERF**















Corpo della lama 0,90 millimetri di spessore ottimizzato per la massima velocità e flessibilità.

**ice hardened**

Trattamento criogenico permette:

- denti più resistenti per il taglio dei materiali più duri
- fino al 50% più durature vs. lame bi-metalliche standard

## Metallo: Lame THIN KERF

Lunghezza lama (mm)	Passo del dente (mm)	Denti per pollice	Riferimento numero								Quantità confezione	Min. quantità ordinabile	Codice prodotto	Codice EAN	Prezzo Listino IVA escl. (€)	Prezzo Listino IVA incl. (€)	
	100	1	24	S522AF	0.5 - 3	0.5 - 3	Ø 8 - 50	0.5 - 3	0.5 - 3	No	No	5	1	<b>48005185</b>	045242082865	26,60	32,45
	150	1	24	S922AF	0.5 - 3	0.5 - 3	Ø 8 - 100	0.5 - 3	0.5 - 3	No	No	5	1	<b>48005186</b>	045242082872	22,20	27,08
	100	1.4	18	S522EF	1.5 - 4	1.5 - 4	Ø 10 - 50	1.5 - 4	1.5 - 4	No	No	5	1	<b>48005183</b>	045242082841	20,50	25,01
	150	1.4	18	S922EF	1.5 - 4	1.5 - 4	Ø 10 - 100	1.5 - 4	1.5 - 4	No	No	5	1	<b>48005184</b>	045242082858	22,00	26,84
												50	1	<b>48016184</b>	045242084739	193,70	236,31
	150	1.4	18	S922EF	1.5 - 4	1.5 - 4	Ø 10 - 100	1.5 - 4	1.5 - 4	No	No	5	1	<b>48004184</b>	045242081042	26,00	31,72
	230	1.4	18	S1122EF	1.5 - 4	1.5 - 4	Ø 10 - 100	1.5 - 4	1.5 - 4	No	No	5	1	<b>48005188</b>	045242082896	30,70	37,45
												50	1	<b>48016188</b>	045242084876	271,30	330,99
	230	1.4	18	S1122EF	1.5 - 4	1.5 - 4	Ø 10 - 160	1.5 - 4	1.5 - 4	No	No	5	1	<b>48004188</b>	045242081066	36,10	44,04
	300	1.4	18	-	1.5 - 4	1.5 - 4	Ø 10 - 180	1.5 - 4	1.5 - 4	No	Si	5	1	<b>48005189</b>	045242082902	41,00	50,02
												50	1	<b>48016189</b>	045242084883	345,40	421,39
	90	1.8	14	S422BF	1.5 - 6	1.5 - 6	-	1.5 - 4	-	Si	No	5	1	<b>48005162</b>	045242082803	19,50	23,79
	100	1.8	14	S522BF	3 - 10	-	Ø 10 - 50	3 - 10	2 - 4	No	No	5	1	<b>48005181</b>	045242082827	25,00	30,50
	150	1.8	14	S922BF	3 - 10	-	Ø 10 - 100	3 - 10	2 - 4	No	No	5	1	<b>48005182</b>	045242082834	22,20	27,08
												50	1	<b>48016182</b>	045242084722	194,30	237,05
	150	1.8	14	S922BF	3 - 10	-	Ø 10 - 100	3 - 10	2 - 4	No	No	5	1	<b>48004182</b>	045242081035	26,00	31,72
	230	1.8	14	S1122BF	3 - 10	-	Ø 10 - 160	3 - 10	2 - 4	No	No	5	1	<b>48005187</b>	045242082889	30,60	37,33
												50	1	<b>48016187</b>	045242084869	270,10	329,52
	230	1.8	14	S1122BF	3 - 10	-	Ø 10 - 160	3 - 10	2 - 4	No	No	5	1	<b>48004187</b>	045242080991	36,10	44,04





## Lame demolizioni legno e chiodi AX<sup>™</sup> denti in carburo



30 volte più durature rispetto alle lame standard Bi-Metalliche. I denti in carburo permettono di avere massima durata nelle applicazioni più gravose. Permette di tagliare le viti più dure.

2 volte più veloci. Un design del dente molto aggressivo permette un taglio più veloce in un'ampia gamma di materiali da costruzione (legno / chiodi / bulloni / viti / ghisa copertura ferro / coperture in catrame per tetti).

25% in più di tagli per carica. Ottimizzate per un utilizzo con utensili a batteria.

FANG TIP: per un facile affondamento nel materiale in aree ristrette.

NAIL GUARD : Protegge i denti durante l'applicazione quando i denti della lama incontrano elementi ferrosi come chiodi, bulloni, ect. Questo aumenta la durata.

Forma inclinata, eccellente per tagli in affondamento e per il raggiungimento di aree ristrette.

Lunghezza lama (mm)	Passo del dente (mm)	Denti per pollice	Riferimento numero							Quantità confezione	Min. quantità ordinabile	Codice prodotto	Codice EAN	Prezzo Listino IVA escl. (€)	Prezzo Listino IVA incl. (€)
	150	5	5	-	10 - 100	10 - 100	Ø 10 - 100	Si	Si	Si	1	48005221	045242483716	42,20	51,48
											5	48005521	045242521104	189,90	231,68
	230	5	5	-	10 - 175	10 - 175	Ø 10 - 175	Si	Si	Si	1	48005226	045242483723	45,00	54,90
											5	48005526	045242521111	201,50	245,83
	300	5	5	-	10 - 250	10 - 250	Ø 10 - 250	Si	Si	Si	1	48005227	045242483730	47,80	58,32
											5	48005527	045242521128	215,90	263,40



## Lame demolizione Heavy Duty: Legno con chiodi

### THE AX™

FANG TIP: per un facile affondamento nel materiale in aree ristrette.

NAIL GUARD : Protegge i denti durante l'applicazione quando i denti della lama incontrano elementi ferrosi come chiodi, bulloni, ect. Questo aumenta la durata.

Durezza: 1,60 mm di spessore della lama ideale per legno con chiodi e bulloni.

Velocità: la particolare geometria della lama permette un veloce rimozione del materiale e un taglio più veloce.

Forma Inclinata: ottima per il taglio ad immersione e per raggiungere in aree ristrette.

Flessibilità: costruzione bi-metallo permette alla lama di piegarsi e flettersi senza rompersi.



Lunghezza lama (mm)	Passo del dente (mm)	Denti per pollice	Riferimento numero							Quantità confezione	Min. quantità ordinabile	Codice prodotto	Codice EAN	Prezzo Listino IVA escl. (€)	Prezzo Listino IVA incl. (€)
150	5	5	-	10 - 100	10 - 100	10 - 50	Si	Si	Si	5	1	48005021	045242082988	32,60	39,77
										25	1	48008021	045242082285	147,40	179,83
230	5	5	-	10 - 175	10 - 175	10 - 50	Si	Si	Si	5	1	48005026	045242082995	46,10	56,24
										25	1	48008026	045242082292	207,70	253,39
300	5	5	-	10 - 250	10 - 250	10 - 50	Si	Si	Si	5	1	48005027	045242083022	57,40	70,03
										25	1	48008027	045242082308	257,70	314,39

## Lame demolizione: Legno con chiodi

FANG TIP: per un facile affondamento nel materiale in aree ristrette.

NAIL GUARD : Protegge i denti durante l'applicazione quando i denti della lama incontrano elementi ferrosi come chiodi, bulloni, ect. Questo ne aumenta la durata e la vita utile.

Durezza: 1,25 mm di spessore della lama ideale per legno con chiodi e bulloni.

Velocità: la particolare geometria della lam permette un veloce rimozione del materiale e un taglio più veloce.

Forma Inclinata: ottima per il taglio ad immersione e per raggiungere in aree ristrette.

Flessibilità: costruzione bi-metallica permette alla lama di piegarsi e flettersi senza rompersi.



Lunghezza lama (mm)	Passo del dente (mm)	Denti per pollice	Riferimento numero							Quantità confezione	Min. quantità ordinabile	Codice prodotto	Codice EAN	Prezzo Listino IVA escl. (€)	Prezzo Listino IVA incl. (€)
150	5	5	S611DF	10 - 100	10 - 100	Ø 10 - 100	Si	Si	Si	5	1	48005035	045242082698	23,70	28,91
										50	1	48016035	045242084791	213,20	260,10
230	5	5	S1111DF	10 - 175	10 - 175	Ø 10 - 175	Si	Si	Si	5	1	48005036	045242082704	32,70	39,89
										50	1	48016036	045242084661	295,10	360,02
300	5	5	S1411DF	10 - 250	10 - 250	Ø 10 - 250	Si	Si	Si	5	1	48005037	045242082711	42,30	51,61
										50	1	48016037	045242084807	380,80	464,58



## Lame demolizioni multimateriale WRECKER<sup>™</sup> denti in carburo

Le lame multimateriale WRECKER<sup>™</sup> con denti al carburo tagliano tutti i materiali dal metallo spesso, ghisa, legno con chiodi, viti temprate e bulloni.

Durata fino a 50 volte maggiore rispetto alle lame Bi -metalliche standard. I denti in carburo garantiscono una lunga durata anche nelle applicazioni più difficili.

Fino al 25% di tagli in più per carica rispetto alle lame bimetalliche standard. Ottimizzate per l'uso con utensili a batteria.

FANG TIP<sup>™</sup> per una facile affondamento e il raggiungimento di aree ristrette.

Robusto corpo della lama da 1,27 mm per tagli diritti precisi.

Altezza della lama di 25 mm per una migliore stabilità e vibrazioni minime.

Ideale per demolizioni di più materiali (legno con chiodi o elementi di fissaggio temprati, ghisa e metallo spesso).



Lunghezza lama (mm)	Passo del dente (mm)	Denti per pollice	Riferimento numero								Quantità confezione	Min. quantità ordinabile	Codice prodotto	Codice EAN	Prezzo Listino IVA escl. (€)	Prezzo Listino IVA incl. (€)
150	4.2	6	-	5 - 13	Ø 10 - 100	5 - 13	Ø 10 - 100	Si	Si	Si	1	1	48005241	045242567980	39,80	48,56
											5	1	48005541	045242568048	177,10	216,06
230	4.2	6	-	5 - 13	Ø 10 - 175	5 - 13	Ø 10 - 175	Si	Si	Si	1	1	48005242	045242567997	50,40	61,49
											5	1	48005542	045242568055	224,20	273,52
300	4.2	6	-	5 - 13	Ø 10 - 250	5 - 13	Ø 10 - 250	Si	Si	Si	1	1	48005243	045242568000	61,00	74,42
											5	1	48005543	045242568062	271,40	331,11

## Lame extra Heavy Duty: Metallo







# THE WRECKER™

Corpo robusto e preciso, dallo spessore di 1,57 mm. Assicura tagli accurati di 90°.







Costruzione bimetallica: Eccellenti prestazioni e durata della lama.

Composizione denti: Design dei denti aggressivo e rafforzato.

Forma della lama: inclinata - La forma inclinata rende questa lama ideale per il taglio in affondamento. Adatto per il taglio del metallo e per applicazioni di demolizione (legno con chiodi).

Lunghezza lama (mm)	Passo del dente (mm)	Denti per pollice	Riferimento numero								Quantità confezione	Min. quantità ordinabile	Codice prodotto	Codice EAN	Prezzo Listino IVA escl. (€)	Prezzo Listino IVA incl. (€)
150	3.6/2.3	7/11	-	4 - 10	Ø 10 - 100	4 - 10	4 - 10		Si	Si	5	1	<b>48005701</b>	045242082476	34,60	42,21
230	3.6/2.3	7/11	-	4 - 10	Ø 10 - 160	4 - 10	4 - 10		Si	Si	5	1	<b>48005706</b>	045242082483	45,70	55,75
											25	1	<b>48008706</b>	045242082520	217,40	265,23
300	3.6/2.3	7/11	-	4 - 10	Ø 10 - 180	4 - 10	4 - 10		Si	Si	5	1	<b>48005711</b>	045242082490	52,60	64,17
											25	1	<b>48008711</b>	045242082537	236,50	288,53

## Lame universali: Legno / Metallo / Palstica

Lunghezza lama (mm)	Passo del dente (mm)	Denti per pollice	Riferimento numero							Quantità confezione	Min. quantità ordinabile	Codice prodotto	Codice EAN	Prezzo Listino IVA escl. (€)	Prezzo Listino IVA incl. (€)
150	2.5	10	-	3 - 10	3 - 10	5 - 50	No	Ø 3 - 50		5	1	<b>48005092</b>	045242082766	19,80	24,16
150	2.5/1.8	10/14	SS922VF	3 - 10	3 - 10	5 - 100	No	Ø 3 - 100		5	1	<b>48005292</b>	045242350490	26,40	32,21
										50	1	<b>48016292</b>	045242084081	222,60	271,57
200	2.5/1.8	10/14	-	3 - 10	3 - 10	5 - 175	Si	Ø 3 - 160		5	1	<b>48005293</b>	045242265657	31,70	38,67
										50	1	<b>48016293</b>	045242084098	270,80	330,38
300	2.5/1.8	10/14	-	3 - 10	3 - 10	5 - 250	Si	Ø 3 - 250		5	1	<b>48005194</b>	045242082926	42,40	51,73
150	3.2/2.1	8/12	-	3 - 10	3 - 10	5 - 100	Si	Ø 3 - 100		5	1	<b>48005091</b>	045242082759	26,40	32,21
										50	1	<b>48016091</b>	045242084685	222,60	271,57
200	3.2/2.1	8/12	-	3 - 10	3 - 10	5 - 175	Si	Ø 3 - 160		5	1	<b>48005093</b>	045242082773	32,00	39,04
										50	1	<b>48016093</b>	045242084708	272,10	331,96
										500	1	<b>48016000</b>	045242084951	2104,20	2567,12
300	3.2/2.1	8/12	-	3 - 10	3 - 10	5 - 250	Si	Ø 3 - 250		5	1	<b>48005094</b>	045242082780	43,50	53,07
										50	1	<b>48016094</b>	045242084715	370,90	452,50

## Legno e plastica.

Lunghezza lama (mm)	Passo del dente (mm)	Denti per pollice	Riferimento numero						Quantità confezione	Min. quantità ordinabile	Codice prodotto	Codice EAN	Prezzo Listino (Iva Escl.) (€)	Prezzo Listino IVA incl. (€)
150	4.2	6	S644D	6 - 100	-	6 - 100	No	Si	3	1	48001075	045242079810	10,40	12,69
150	4.2	6	S744D	6-50	-	6-50	Si	No	3	1	48001076	045242079827	10,40	12,69
230	4.2	6	-	6 - 190	6 - 190	6 - 100	No	Si	5	1	48005016	045242082636	37,00	45,14
240	5.5/6	4/5	S1531L	15 - 190	15 - 190	-	No	No	3 50	1	48001077 4932478111	045242079834 4058546340445	22,70 331,50	27,69 404,43
240	8.5	3	S1542K	15 - 190	-	-	No	No	3	1	48001078	045242079841	25,30	30,87
275	4.2	6	-	6 - 200	6 - 200	-	No	No	2	1	4932471693	4058546295929	40,60	49,53
300	4.2	6	S1344D	6 - 250	-	-	No	No	3	1	48001079	045242079858	15,40	18,79

## Lame segaccio SAWZALL® MATERIALI SPECIALI

### Applicazioni speciali: taglio in affondamento su lamierino metallico

Taglio in affondamento veloce e senza fatica in materiale di spessore di 0,6 mm. Non c'è bisogno di ulteriori utensili.

Versatilità - corpo della lama affusolato che permette tagli a stretto raggio e tagli quadrati.

Durata - Geometria del dente ottimizzata con 30 denti per pollice per taglio di materiali metallici con spessore di 0,6 - 1,5 mm o tubi metallici di ventilazione con spessore 0,8 mm.



Lunghezza lama (mm)	Passo del dente (mm)	Denti per pollice	Quantità confezione	Min. quantità ordinabile	Codice prodotto	Codice EAN	Prezzo Listino IVA escl. (€)	Prezzo Listino IVA incl. (€)
85	0.8	30	5	1	48001630	045242300174	36,70	44,77

### Applicazioni speciali: cartongesso



Precisa profondità di taglio - solo 63 mm di lunghezza permette di proteggere dai tagli involontari di tubi e cavi elettrici.

Denti su ambo i lati della lama - taglia in ogni direzione - produce meno polvere rispetto ad un seghetto manuale ed ha un taglio più pulito.









Taglio in affondamento veloce e senza fatica.

Lunghezza lama (mm)	Passo del dente (mm)	Denti per pollice			Quantità confezione	Min. quantità ordinabile	Codice prodotto	Codice EAN	Prezzo Listino IVA escl. (€)	Prezzo Listino IVA incl. (€)
63	-	-	Si	Si	1	1	48001640	045242300181	8,90	10,86



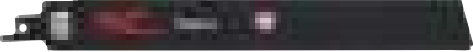



125	4.2	6	Si	Si	5	1	48005052	045242082735	25,80	31,48
-----	-----	---	----	----	---	---	----------	--------------	-------	-------



**Applicazioni speciali: ghisa / materiali abrasivi / fibra di vetro**

Lunghezza lama (mm)	Passo del dente (mm)	Denti per pollice	Riferimento numero						Quantità confezione	Min. quantità ordinabile	Codice prodotto	Codice EAN	Prezzo Listino IVA escl. (€)	Prezzo Listino IVA incl. (€)	
	230	Grana grossa	-	Ø 10 - 160	Ø 10 - 160	3 - 175	-	-	1	1	48001450	045242187416	29,10	35,50	
	150	Grana grossa	-	Ø 10 - 100	Ø 10 - 100	3 - 100	-	-	3	1	48001420	045242081950	22,70	27,69	
	230	Grana grossa	S1130R	Ø 10 - 160	Ø 10 - 160	3 - 175	-	-	3	1	48001430	045242082001	32,70	39,89	
	305	8,5	3	S1241HM	-	-	6 - 150	10 - 250	1	1	48001080	045242079865	51,10	62,34	
	450	17,0	1,5	-	-	-	6 - 150	10 - 350	10 - 350	1	1	48001460	045242235353	97,70	119,19

**Applicazioni speciali: materiali isolanti / cartone / schiuma solida**

Lunghezza lama (mm)	Passo del dente (mm)	Denti per pollice	Riferimento numero					Quantità confezione	Min. quantità ordinabile	Codice prodotto	Codice EAN	Prezzo Listino IVA escl. (€)	Prezzo Listino IVA incl. (€)	
	300	Coltello ondulato	Coltello ondulato	-	Si	Si	Si	Si	1	1	48001084	045242079902	33,70	41,11

**Applicazioni speciali: carni congelate**

	300	4,2	6	S1211K					1	1	48001082	045242079889	27,30	33,31
	400	4,2	6	-					1	1	48001083	045242079896	41,00	50,02



**Applicazioni speciali: lama per taglio a filo**



Lama per taglio e rimozione di serramenti e stand. Taglio a filo senza danneggiare il piano.  
 Corpo della lama extra alto - guida lama per la massima precisione di taglio.  
 FANG TIP - per un facile e veloce taglio ad immersione.  
 Adatta per il taglio di tutti i tipi di legno e legno chiodi. Non adatto al taglio di mattoni, muratura o acciaio.

Lunghezza lama (mm)	Passo del dente (mm)	Denti per pollice	Riferimento numero	Quantità confezione	Min. quantità ordinabile	Codice prodotto	Codice EAN	Prezzo Listino IVA escl. (€)	Prezzo Listino IVA incl. (€)
300	5	5	-	1	1	48001600	045242253272	61,90	75,52

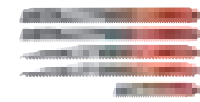
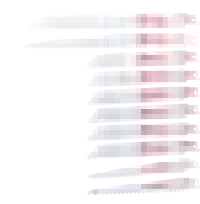
## Set lame segaccio SAWZALL™

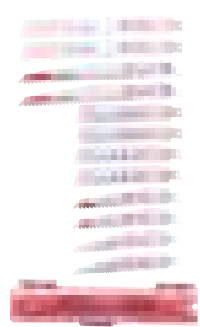
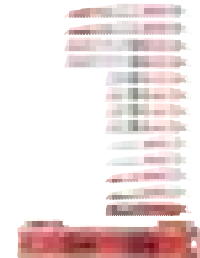
Descrizione	Quantità confezione	Min. quantità ordinabile	Codice prodotto	Codice EAN	Prezzo Listino IVA escl. (€)	Prezzo Listino IVA incl. (€)	
<b>Set Lame misto SAWZALL™ legno/metallo 5 pz.</b> 1 x AX™ legno chiodi - 230 mm x 5 Tpi (48005026), 1 x WRECKER™ multi materiale - 230 mm x 8 Tpi (48005706), 1 x TORCH™ metallo - 230 mm x 14 Tpi (48005787), 1 x TORCH™ metallo - 150 mm x 14 Tpi (48005782), 1 x TORCH™ metallo - 150 mm x 18 Tpi (48005784)	5	1	49222205	045242536528	29,50	35,99	①  ② 
<b>Set lame misto SAWZALL™ Carbide 5 pz</b> Legno con chiodi: 2 x AX™ carbide - 230 mm. Metallo: 1 x TORCH™ carbide - 150 mm, 1 x TORCH™ carbide - 230 mm	5	1	49222206	045242567492	137,90	168,24	③  ④ 
<b>Set Lame misto SAWZALL™ legno/metallo 10 pz.</b> 3 x THIN KERF metallo - 150 mm x 14 Tpi (48005182), 3 x THIN KERF metallo - 150 mm x 24 Tpi (48005186), 2 x THIN KERF legno chiodi - 150 mm x 5 Tpi (48005035), 1 x THIN KERF legno chiodi - 230 mm x 5 Tpi (48005036), 1 x THIN KERF metallo - 230 mm x 18 Tpi (48005188)	10	1	49222211	045242536856	42,70	52,09	⑤ 
<b>Set Lame misto SAWZALL™ legno/metallo 12 pz.</b> 2 x AX™ legno chiodi - 150 mm x 5 Tpi (48005021), 2 x AX™ legno chiodi - 230 mm x 5 Tpi (48005026), 4 x TORCH™ metallo - 150 mm x 18 Tpi (48005784), 2 x TORCH™ metallo - 230 mm x 14 Tpi (48005787), 2 x WRECKER™ multi materiali - 150 mm x 7/11 Tpi (48005701)	12	1	49222229	045242536863	62,60	76,37	⑥ 
<b>Set lame misto SAWZALL™ 13 pz</b> 2 x WRECKER™ multi materiale - 150 mm, 2 x AX™ legno con chiodi - 150 mm, 2 x AX™ legno con chiodi - 230 mm, 4 x TORCH™ metallo - 150 mm, 2 x TORCH™ metallo - 230 mm, 1 x TORCH™ carbide - 150 mm	13	1	49222231	045242540686	71,60	87,35	

## Accessori di sistema - Lame segaccio

Descrizione	Compatibile con SAWZALI	Quantità confezione	Min. quantità ordinabile	Codice prodotto	Codice EAN	Prezzo Listino IVA escl. (€)	Prezzo Listino IVA incl. (€)
Kit di conversione: consente di convertire i modelli con attacco FIXTEC in attacco a chiave, per lame con attacco da 20 mm.	SSE 1000 QX,SSPE 1000 QX,SSH 800 QX Hatchet, PSH 18v hatchet,V18 SX,SSPE 1300 QX, M18 FUEL™ SAWZALL™,USE 980 X,V28 SX, SSPE 1500 X	1	1	42680685		13,20	16,10
Vite.		1	1	06832976		1,50	1,83
Chiave a brugola 5/32".		1	1	49960070	045242221554	,60	,73
Kit di conversione: consente di convertire i modelli con attacco FIXTEC in attacco a chiave, per lame universali con attacco da 1/2".	SSE 1000 QX,SSPE 1000 QX,SSH 800 QX Hatchet, PSH 18v hatchet,V18 SX,SSPE 1300 QX, M18 FUEL™ SAWZALL™,USE 980 X,V28 SX, SSPE 1500 X	1	1	49225016	045242182060	3,90	4,76
Vite.		1	1	06832976		1,50	1,83
Chiave a brugola 5/32".		1	1	49960070	045242221554	,60	,73
Valigetta di trasporto in plastica per segacci diritti.	V18 SX,V28 SX	1	1	201602001	4002395836383	29,40	35,87
Misura 1. (475x358x132 mm).	PSH 18v hatchet	1	1	4932453385	4002395146376	55,50	67,71



## Lame HACKZALL

Lame specifiche per MILWAUKEE® C12 HZ e M12 CHZ  
 Costruzione bi-metallica per una maggiore durata dei denti.  
 Particolare disegno denti per tagli veloci e aggressivi.  
 Corpo lama spesso per una maggiore resistenza.

Lunghezza lama (mm)	Passo del dente (mm)	Denti per pollice							Quantità confezione	Min. quantità ordinabile	Codice prodotto	Codice EAN	Prezzo Listino IVA escl. (€)	Prezzo Listino IVA incl. (€)	
	100	4.2	6	-	-	-	-	6 - 40	Ø 10 - 40	5	1	<b>49005460</b>	045242160273	17,90	21,84
	150	1.8	14	3 - 6	Ø 10 - 32	3 - 6	3 - 6	-	Ø 10 - 50	5	1	<b>49005614</b>	045242160334	19,60	23,91
	100	1.4	18	1.5 - 4	Ø 10 - 32	1.5 - 4	-	-	-	5	1	<b>49005418</b>	045242160341	17,90	21,84
	100	1	25	0.5 - 3	Ø 8 - 32	0.5 - 3	-	-	-	5	1	<b>49005424</b>	045242160358	17,90	21,84
	75	-	-	-	-	-	-	-	-	1	1	<b>49005456</b>	045242219476	14,80	18,06
Lama da 75mm: per la rimozione adesivi in silicone, gesso, vernice e ruggine.															
	125	-	-	-	-	-	-	-	-	1	1	<b>49005455</b>	045242293421	17,40	21,23
Lama a base larga da 125mm: per la rimozione di colla, silicone, mastice, vinile, ruggine, vernice e carta da parati.															
	60	-	-	-	-	-	-	-	-	1	1	<b>49005450</b>	045242221066	23,20	28,30
Lama rimozione: per la rimozione delle fughe, malta o adesivo.															
	<b>Set 10 pz.</b>									10	1	<b>49220220</b>	045242160365	36,30	44,29
2 x 49005460, 3 x 49005614, 3 x 49005424, 2 x 49005418.															

## Lame per seghetti alternativi

### Qualità dei materiali

#### HCS

- Le lame in HCS sono adatte per il taglio di tutti i tipi di legno e plastica.

#### HSS

- Le lame in HSS sono adatte per il taglio di metalli, metalli non ferrosi e alluminio.

#### Bi-Metal

- Le lame bimetalliche sono composte da un'anima in una lega di acciaio flessibile a cui vengono saldati i denti in HSS. Queste lame sono studiate appositamente per le applicazioni più gravose sia nel legno che nel metallo.

Le lame bimetalliche offrono molti benefici, fra i quali:

- Flessibili e resistenti alle rotture.
- Maggiore durata. Le lame per il metallo durano il doppio e quelle per il legno più di 5 volte rispetto alle normali lame HCS o HSS.
- Maggiore resistenza all'usura e al calore: i denti rimangono affilati più a lungo.
- Migliori prestazioni di taglio.

#### Grana ai carburi

Queste lame hanno la parte tagliente ricoperta in granulato di carburo, che le rende ideali per materiali abrasivi.

#### TC

- Le lame con denti con riporti in metallo duro sono ideali per tagliare materiali in fibra di vetro rinforzata.
- Le lame con denti in metallo duro sono adatte per materiali estremamente duri come l'acciaio inossidabile.

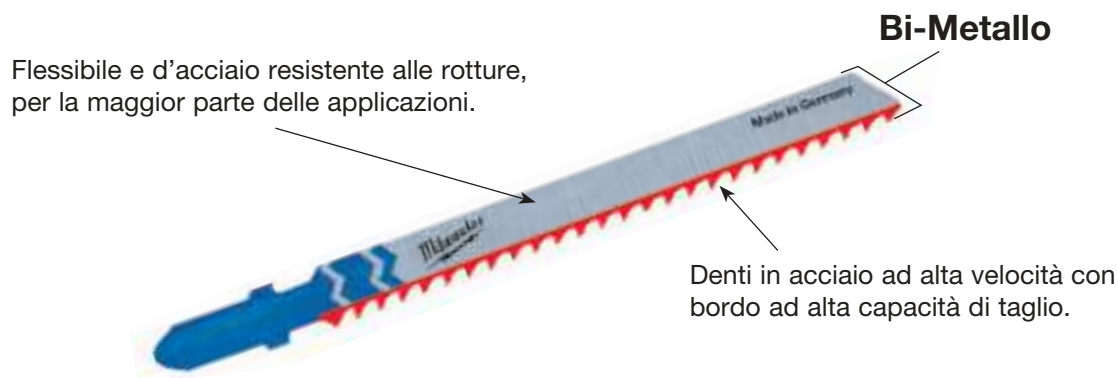

### Codifica colori

**Il colore dell'attacco identifica il tipo di applicazione.**



= Per tutti i tipi di legno, laminati, compensati, pannelli in legno.  
Corpo della lama color argento.



= Per tutte le tipologie di metalli ferrosi e non ferrosi, acciaio, alluminio, ottone, rame, acciaio inox, piombo, stagno e materiali sandwich. Corpo della lama color argento.



= Per il taglio di cartone, gomma, fibra di vetro, gommapiuma e materiali abrasivi.  
Corpo della lama nero.



= Le lame bimetalliche hanno il corpo bianco e l'attacco di colore corrispondente al tipo di materiale: giallo per il taglio di legno e blu per il taglio di metallo.

## Attacchi

Adatto per la maggior parte dei marchi.

■ AEG, Atlas Copco, Bosch, DeWalt, Festool, Hitachi, Hilti, Mafell, Makita, Metabo, MILWAUKEE®, Ryobi.



### Altri tipi di attacchi

■ Offriamo anche una gamma di lame di uso comune con attacchi specifici Makita, Black & Decker o Fein.

Attacco "U" per Black & Decker, Kress, Ryobi, Skil



## Packaging



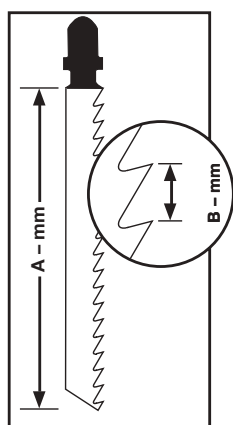

- Le lame sono normalmente disponibili in confezioni da 2, 5 e 25 pezzi. La confezione da 25 è in plastica e permette di reinserire le lame dopo l'uso.
- Anche le confezioni riportano lo stesso sistema di codifica dei colori e, insieme ai pittogrammi, permettono di scegliere la lama giusta per ogni tipo di utilizzo.

## Consigli tecnici



- Raccomandiamo l'utilizzo di lubrificante quando si tagliano metalli o plastica per prolungare la vita delle lame.
- In caso di tagli di lamierini molto sottili consigliamo di inserire il lamierino stesso all'interno di 2 pannelli di spessore maggiore per evitarne una possibile rottura.
- Per lunghezza della lama si intende la sola sezione con i denti (A – mm). Il passo dei denti misurato in mm rappresenta la distanza tra 2 punte di denti successivi (B – mm). Il passo ottimale dipende dallo spessore del materiale da tagliare. Si raccomanda di avere sempre 3 denti a contatto con il materiale da tagliare: per esempio, in caso di tagli in metallo dello spessore di 4 mm o più è raccomandato un passo almeno pari a 2 mm. Per metalli dello spessore compreso fra 1,5 mm e 3,5 mm il passo ideale sarà fra 1,2 mm e 1,4 mm. In caso di lamierini spessi meno di 1,5 mm si raccomanda un passo dei denti tra 0,7 mm e 1,2 mm. Nel caso di tagli nel legno, infine, la regola generale suggerisce che maggiore è il passo più veloce e grossolano sarà il taglio.

Materiale	Lubrificante
 CU/NI/MS/ZN    METAL    STAINLESS - INOX	Olio da taglio
 ALU	Trementina
 PERSPEX®	Acqua

## Lame per seghetto alternativo LEGNO/PLASTICA



### Lame tradizionali

Lame tradizionali che offrono buona prestazioni di taglio.

Lun- ghezza lama (mm)	Passo del dente (mm)	Riferi- mento numero										Quantità confezione	Min. quantità ordinabile	Codice prodotto	Codice EAN	Prezzo Listino IVA escl. (€)	Prezzo Listino IVA incl. (€)
2743 53	50	2	T 119 B	< 20	-	< 20	Si	-	No	No	No	5	1	4932274353	4002395301553	5,90	7,20
2640 71	75	3	T 111 C	5 - 50	-	< 40	-	Si	No	No	No	5	1	4932254071	4002395301539	5,00	6,10

### Lame per tagli curvi

Tutte le nostre lame curve sono caratterizzati da un corpo lama stretta per una migliore manovrabilità.

Le seguenti lame da seghetto 4932265312 e 4932430143 hanno i denti su entrambi i lati.

I denti sul dorso della lama permette di tagliare curve strette con semplicità.

Per ottenere il miglior risultato nei tagli curvi si consiglia di utilizzare la lame senza l'azione pendolare.

1940 78	50	1.35	T 101 A0	< 20	< 20	< 15	Si	No	Si	No	No	5	1	4932373392	4002395348879	10,00	12,20
2146 50	50	2	T 119 B0	< 20	-	< 20	Si	No	Si	No	No	5	1	4932274650	4002395301485	7,90	9,64
2640 71	75	2.5	Curvo	< 30	< 20	< 20	Si	No	Si	No	Si	5	1	4932430143	4002395378043	16,50	20,13
2683 12	75	4 / 1.2	Speciale	< 30	-	< 30	No	Si	Si	No	No	5	1	4932265312	4002395301478	10,40	12,69
3403 78	75	4	T 244 D	< 50	-	-	No	Si	Si	No	Si	5	1	4932346078	4002395312375	7,10	8,66
												25	1	4932373492	4002395349920	31,90	38,92

### Lame per tagli veloci

La geometria del dente tagliente aggressivo è ideale per il taglio veloce nel legno.

1940 78	75	4	T 144 D	< 50	-	-	No	Si	No	No	Si	5	1	4932213116	4002395301492	6,00	7,32
												25	1	4932373487	4002395349272	29,90	36,48
												100	1	4932430461	4002395381227	82,50	100,65
1940 78	75	4	T 144 DF	< 50	-	-	No	Si	No	No	Si	5	1	4932373391	4002395348862	26,60	32,45
1940 78	105	4	T 344 D	< 80	-	-	No	Si	No	No	Si	5	1	4932311633	4002395301508	14,20	17,32
1940 78	155	4	T 744 D	5-125	-	-	No	Si	No	No	Si	5	1	4932354745	4002395324095	34,70	42,33

## Lame per tagli veloci e puliti

Tripla geometria del dente per tagli liberi veloci e super pulito. Taglio in affondamento.

Lun- ghezza lama (mm)	Passo del dente (mm)	Riferi- mento numero										Quantità confezione	Min. quantità ordinabile	Codice prodotto	Codice EAN	Prezzo Listino IVA escl. (€)	Prezzo Listino IVA incl. (€)
91	2.5	T 234 X	3 - 60	3 - 60	Si	< 45	No	No	Si	No	5	1	4932430141	4002395378029	12,00	14,64	

3 cut

## Lame per tagli puliti e senza schegge

Forma Inclinata: ottima per il taglio ad immersione e per raggiungere in aree ristrette.

	75	2.5	T 101 B	< 30	< 60	No	< 30	Si	No	No	No	5 25	1 1	4932254061 4932373489	4002395301522 4002395349296	6,40 31,00	7,81 37,82
	75	2.5	T 101 BF	< 30	< 60	No	< 30	Si	No	No	No	5	1	4932373390	4002395348855	21,10	25,74
	75	4	T 101 D	< 50	< 60	No	< 45	Si	No	No	No	5 25	1 1	4932274351 4932373490	4002395301515 4002395349906	6,40 32,50	7,81 39,65
	105	3	T 301 CD	< 80	< 60	No	-	Si	No	No	No	5	1	4932399306	4002395359202	14,10	17,20
	105	4	T 301 DL	< 80	< 80	No	< 50	Si	No	No	No	5	1	4932346071	4002395312399	14,10	17,20

Bi-Metal

## Tagli dritti e precisi: piani cucina

Queste lame beneficiano di un corpo lama spesso per garantire maggiore rigidità e di conseguenza una maggiore precisione di taglio come nei piani cucina.

	75	4	T 101 DP	< 60	< 60	No	< 45	Si	No	No	Si	5	1	4932373080	4002395346073	9,60	11,71
	105	4	T 101 DP sp.	< 80	< 80	No	< 50	Si	No	No	Si	5	1	4932373388	4002395348831	19,40	23,67

## Applicazioni speciali: piani di lavoro cucine e laminato

Queste lame hanno un design del dente invertito, ciò significa che la lama taglia verso il basso, ciò le rende estremamente adatte per taglio pulito in truciolato, laminato e soprattutto piani cucina.

Per i migliori risultati senza l'utilizzo dell'azione pendolare.

	75	2.5	T 101 BR	< 30	< 60	No	< 60	Si	No	No	No	5	1	4932346079	4002395312382	7,50	9,15
	105	2.5	T101BR sp.	< 50	< 80	No	< 80	Si	No	No	No	5	1	4932348072	4002395313860	15,70	19,15

## Applicazioni speciali: laminato e parquet

Lama 4932373392 è ideale per il taglio di curvi e con forme irregolari. Utilizzare lama 4932373083 per tagli dritti.

	50	1.35	T 101 A0	< 20	No	< 20	< 15	Si	No	Si	No	5	1	4932373392	4002395348879	10,00	12,20
	60	1.9	Speciale	3 - 20	Si	Si	-	Si	No	No	No	5	1	4932373083	4002395346080	18,60	22,69

## Lame seghetto alternativo METALLO



### Lame tradizionali

La lama 4939274652 è particolarmente adatta per il taglio di materiali come foglio di metallo molto sottili perché ha un passo di 0,7 mm. Per i professionisti che desiderano lame con vita e durata elevata si consiglia l'utilizzo di lame Bi-Metalliche in abbinata con un lubrificante da taglio per il raffreddamento. Si pensi che la durata di queste lame è doppia rispetto alle lame non Bi-Metalliche.

Lun- ghezza lama (mm)	Passo del dente (mm)	Riferi- mento numero									Quantità confezione	Min. quantità ordinabile	Codice prodotto	Codice EAN	Prezzo Listino IVA escl. (€)	Prezzo Listino IVA incl. (€)	
	55	0.7	T 118 G	0.5 - 2	0.5 - 2	-	-	-	-	-	No	5	1	4932274652	4002395301621	5,90	7,20
	55	1.2	T 118 A	1.5 - 4	1.5 - 4	-	-	-	-	-	No	5	1	4932254063	4002395301614	6,00	7,32
	55	1.2	T 118 A	1.5 - 4	1.5 - 4	-	-	-	-	-	No	25	1	4932373486	4002395349265	28,50	34,77
	<b>Bi-Metal</b> 55	1.2	T 118 AF	1.5 - 4	1.5 - 4	-	1.2 - 2	-	-	-	No	5	1	4932340011	4002395304684	9,50	11,59
	66	1.2	T 118 A sp.	1.5 - 4	1.5 - 4	-	-	-	-	-	No	5	1	4932345826	4002395313464	9,40	11,47
	105	1	T 318 A	1 - 4	1 - 4	< 85	-	-	-	-	No	5	1	4932399307	4002395359219	11,10	13,54
	55	2	T 118 B	3 - 6	3 - 6	-	-	3 - 10	-	-	No	5	1	4932254064	4002395301591	6,00	7,32
	<b>Bi-Metal</b> 55	2	T 118 BF	3 - 6	3 - 6	-	2 - 3	3 - 10	-	2 - 30	No	5	1	4932340012	4002395304691	12,60	15,37
	<b>Bi-Metal</b> 75	2.5	T 101 A sp.	-	2 - 10	< 45	-	3 - 10	-	2 - 20	No	5	1	4932274651	4002395301577	14,30	17,45

### Lame universali

Queste lame sono adatte per il taglio di una vasta gamma di materiali che vanno da acciaio dolce, alluminio, legno con chiodi, plastica e compositi sandwich. La lama 4932373086 con la sua lunghezza in più (155 mm) è adatta per il taglio di materiale a sandwich ondulato.

	<b>Bi-Metal</b> 91	2.5 / 1.8	T 123 XF	2.5 - 10	3 - 10	< 50	-	4 - 10	-	-	No	5	1	4932430142	4002395378036	13,50	16,47
	<b>Bi-Metal</b> 105	1.2	T 318 AF	1.5 - 4	1.5 - 4	< 85	-	-	-	-	No	5	1	4932274654	4002395301607	11,60	14,15
	<b>Bi-Metal</b> 105	2	T 318 BF	3 - 6	3 - 6	< 85	-	3 - 10	4 - 30	-	No	5	1	4932274653	4002395301584	12,50	15,25
	<b>Bi-Metal</b> 155	1	T 718 AF	1 - 4	1 - 4	< 125	-	-	-	-	No	5	1	4932373086	4002395346097	25,70	31,35

### Lame per tagli curvi



Corpo stretto della lama permette di effettuare tagli curvi a raggio stretto in materiali metallici.

	55	1.2	T 218 A	1.5 - 4	1.5 - 4	-	-	-	-	-	Si	5	1	4932346082	4002395312368	7,00	8,54
	75	3	T 227 D	3.5 - 6	3.5 - 6	-	-	4 - 15	4 - 30	-	Si	5	1	4932346081	4002395312351	8,50	10,37



### Applicazioni speciali: alluminio



La maggior parte delle lame tradizionali sono in grado di tagliare l'alluminio, ma queste lame beneficiano di un passo del dente più ampio e più gole più ampie offrendo una migliore rimozione del materiale e un vantaggio eccezionale nel taglio dell'alluminio. Quando effettuano applicazioni di taglio curvo o forme irregolari nell'alluminio si consiglia l'uso della lama 4932346081.

Lunghezza lama (mm)	Passo del dente (mm)	Riferimento numero							Quantità confezione	Min. quantità ordinabile	Codice prodotto	Codice EAN	Prezzo Listino IVA escl. (€)	Prezzo Listino IVA incl. (€)	
	75	3	T 127 D	3.5 - 6	3.5 - 6	-	-	4 - 15	4 - 30	5	1	<b>4932274315</b>	4002395301560	7,80	9,52

### Applicazioni speciali: acciaio INOX

I denti di questa lama sono costituiti da una striscia di metallo duro che la rende adatta e durevole su acciai ad alto contenuto di lega come l'acciaio inox.

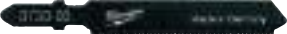











Per ottenere migliori risultati dal lavorare senza azione pendolare e usuale usare olio da taglio come lubrificante.

	50	1.1	T 118 AHM	1.5 - 3	1.5 - 3	-	1.5 - 3	-	-	2	1	<b>4932373393</b>	4002395348886	32,50	39,65
	50	1.4	T 118 EHM	2 - 5	2 - 5	-	2 - 5	-	-	2	1	<b>4932373394</b>	4002395348893	33,50	40,87

### Lame seghetto alternativo MATERIALI SPECIALI

#### Applicazioni speciali: Fibra di vetro / plastica rinforzata / vetro acrilico

Lama 4932373387 con denti in metallo duro tungsteno per una maggiore durata in materiali duri come la fibra di vetro.

Lunghezza lama (mm)	Passo del dente (mm)	Riferimento numero										Quantità confezione	Min. quantità ordinabile	Codice prodotto	Codice EAN	Prezzo Listino IVA escl. (€)	Prezzo Listino IVA incl. (€)		
	75	2.5	T 101 A sp.	2 - 10	-	No	No	-	2 - 20	-	No	-	No	5	1	<b>4932274651</b>	4002395301577	14,30	17,45
	75	4.2	T 141 HM	-	-	No	No	5 - 20	-	5 - 20	No	-	Si	1	1	<b>4932399308</b>	4002395359226	21,60	26,35
	105	4.2	T 341 HM	-	< 60	No	No	5 - 20	-	5 - 20	No	-	No	1	1	<b>4932373387</b>	4002395348824	22,80	27,82

#### Applicazioni speciali: Materiali abrasive e ghisa

	54	Grana 30	T 130 Grana grossa	-	-	Si	Si	< 15	-	-	Si	5 - 15	No	1	1	<b>4932213231</b>	4002395301645	9,90	12,08
	54	Grana 50	T 150 Fine	-	-	Si	Si	< 10	-	-	Si	5 - 15	No	1	1	<b>4932213232</b>	4002395301652	9,90	12,08

## Applicazioni speciali: materiali isolanti

Lunghezza lama (mm)	Passo del dente (mm)	Riferimento numero					Quantità confezione	Min. quantità ordinabile	Codice prodotto	Codice EAN	Prezzo Listino IVA escl. (€)	Prezzo Listino IVA incl. (€)
155	Cottello ondulato	T 313 AW	Si	Si	Si	Si	5	1	4932430144	4002395378050	36,00	43,92

## Set lame seghetto - attacco a T

Descrizione	Quantità confezione	Min. quantità ordinabile	Codice prodotto	Codice EAN	Prezzo Listino IVA escl. (€)	Prezzo Listino IVA incl. (€)
① <b>Lame per seghetto alternativo miste legno/ferro con attacco standard.</b> 5 pezzi in blister di cartone. Contiene le seguenti lame: 213116, 254061, 254063, 254064, 254071. Adatto per molti lavori in legno e metallo.	5	1	4932345825	4002395314850	7,80	9,52
② <b>Set 35 pz Lame seghetto alternativo - ideale per applicazioni su legno e metallo</b> Contenuto: 7 x 4932213116 - T144D legno- taglio veloce , 7 x 4932274351 - T101D legno - taglio pulito, 7 x 4932254061 - T101B legno - taglio extra pulito, 7 x 4932346078 - T244D legno - taglio veloce/curvo, 7 x 4932254063 - T118A metallo	35	12	4932479088	4058546368821	38,50	46,97

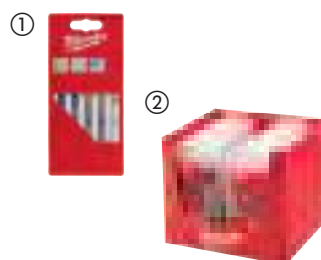

## Accessori di sistema - Seghetti alternativi

Descrizione	Quantità confezione	Min. quantità ordinabile	Codice prodotto	Codice EAN	Prezzo Listino IVA escl. (€)	Prezzo Listino IVA incl. (€)
HD18 JS/JSB BST 18 X Li JS 120 x JSPE 135 TX STEP 1200 BX/X JSPE 90 X FSPE 11 X BSPE 110 QX STEP 800 X ST 800 XE V28 JSB	1	1	4932430356	4002395380176	14,40	17,57
STEP 70 STEP 75 ST 700 E STEP 90 X STEP 100 X FSPE 100 XL BSPE 100 XL	1	1	4932430834	4002395384969	14,40	17,57



## Set lame seghetto - attacco a U

Lunghezza lama (mm)	Passo del dente (mm)	Riferimento numero							Quantità confezione	Min. quantità ordinabile	Codice prodotto	Codice EAN	Prezzo Listino IVA escl. (€)	Prezzo Listino IVA incl. (€)
75	4	A 2202	5 - 60	< 60	-	No	Si	Si	5	1	4932354508	4002395321070	7,70	9,39
75	2.5	A5035/A5041	< 30	< 60	< 30	Si	No	No	5	1	4932354506	4002395321056	8,50	10,37

# STARLOCK

LAME PER UTENSILE MULTIFUNZIONE

NESSUN ADATTATORE NECESSARIO

CAMBIO LAMA RAPIDO

100% DI TRASMISSIONE DELLA POTENZA DALL' UTENSILE LL'ACCESSORIO

## UNICO SISTEMA UNIVERSALE

### PERCHÈ MILWAUKEE®?

- 1 **MAGGIORE VITA UTILE E DURABILITÀ**
- 2 **SOLUZIONI PER TUTTI GLI UTILIZZATORI**
- 3 **GAMMA COMPLETA**
- 4 **PIÙ DI 22 PRODOTTI DEDICATI**



#### CARBIDE EXTREME

Lama da taglio dal pieno con denti al carburo 35 mm per massima vita utile (30 volte più duratura rispetto a lame standard)

48906040

# X30 PIÙ TAGLI

## CARBIDE EXTREME

Descrizione	Legno morbido	Legno duro	Plastic	Legno + Chiodi	Metallo	Stucco	Colla per piastrelle	Q.tà per confezione	Codice Articolo
Lama taglio dal pieno per legno 35 mm	✓		✓					1	48906001
Lama taglio dal pieno per legno - taglio veloce e pulito	✓	✓	✓					1	48906011
Lama taglio dal pieno per legno 65 mm	✓		✓					1	48906005
Lama taglio dal pieno per legno 65 mm - taglio veloce e pulito	✓	✓	✓					1	48906015
Lama taglio dal pieno per legno 35 mm con lama bi-metallica per maggiore vita utile - taglio veloce e pulito	✓	✓	✓					1	48906017
Lama per taglio dal pieno per legno e chiodi 20 mm. Lama Bi-metallica per vita utile maggiore.	✓		✓	✓				1	48906000
Lama per taglio dal pieno per legno e chiodi 35 mm. Lama Bi-metallica per vita utile maggiore	✓		✓	✓				1	48906021
Lama per taglio dal pieno per legno e chiodi 65 mm. Lama Bi-metallica per vita utile maggiore	✓		✓	✓				1	48906027
Lama per taglio dal pieno multi materiale 28 mm. Lama Bi-metallica per vita utile maggiore	✓	✓	✓	✓	✓			1	48906031
Lama per taglio dal pieno multi materiale 43 mm. Lama Bi-metallica per vita utile maggiore	✓	✓	✓	✓	✓			1	48906035
Lama per taglio dal pieno multi materiale 35 mm con denti al carburo. Vita utile maggiore (fino 30 volte rispetto alle lame standard)	✓	✓	✓	✓	✓			1	48906040
Lama segmentata 85 mm	✓	✓	✓	✓	✓			1	48906038
Lama segmentata Bi-metallica 100 mm	✓	✓	✓	✓	✓			1	48906039
Lama segmentata carburo 75x2.2 mm - fughe. Per rimozione di stucco danneggiato dal muro o pavimento						✓		1	48906051
Lama segmentata carburo spessore 75x1.2 mm - fughe. Per rimozione di stucco danneggiato dal muro o pavimento						✓		1	48906050
Lama segmentata diamantata 90x2.2 mm - fughe. Per rimozione di stucco danneggiato dal muro o pavimento. Vita utile X5 rispetto alle lame standard								1	48906053
Lama segmentata diamantata 75x1.2 mm - fughe. Per rimozione di stucco danneggiato dal muro o pavimento. Vita utile X5 rispetto alle lame standard						✓		1	48906052
Lama a raspa in carburo per levigatura e lisciatura di colla per piastrelle, malta e legno	✓						✓	1	48906054
Lama a raschietto rigido 52 mm							✓	1	48906062

### LEVIGATURA

Platorello a delta con velcro a 6 fori

48906070



Descrizione	Grana	Q.tà per confezione	Codice articolo
Dischi da levigatura con fori 93x93x93 mm (legno, pittura, vernice e intonaco)	60	6	48906071
	80	6	48906072
	120	6	48906073
	180	6	48906074
	220	6	48906075

## Lame per utensile multifunzione - attacco STARLOCK

L'attacco universale STARLOCK rende le lame MILWAUKEE® compatibili con gli strumenti oscillanti più diffusi.

### Lame Legno

Descrizione	Larghezza (mm)	Lunghezza (mm)	Legno tenero	Legno Duro.,	Plastiche	Legno con chiodi	Canale in metallo e profilati	Quantità confezione	Min. quantità ordinabile	Codice prodotto	Codice EAN	Prezzo Listino IVA escl. (€)	Prezzo Listino IVA incl. (€)
① Lama taglio dal pieno per legno 35 mm	35	42	✓		✓			1	1	48906001	045242600298	20,40	24,89
								10	1	48906004	045242600281	170,70	208,25
② Lama taglio dal pieno per legno 35 mm - taglio veloce e pulito	35	42	✓	✓	✓			1	1	48906011	045242600304	24,20	29,52
								10	1	48906014	045242600311	205,50	250,71
								50	1	48906511	045242739974	906,50	1105,93
③ Lama taglio dal pieno per legno 65 mm	65	42	✓		✓			1	1	48906005	045242600274	21,70	26,47
								50	1	48906505	045242739943	814,70	993,93
④ Lama taglio dal pieno per legno 65 mm - taglio veloce e pulito	65	42	✓	✓	✓			1	1	48906015	045242600328	23,10	28,18
⑤ Lama taglio dal pieno per legno 35 mm con lama bi-metallica per maggiore vita utile - taglio veloce e pulito	35	42	✓	✓	✓			1	1	48906017	045242600335	26,50	32,33
								10	1	48906019	045242600342	225,10	274,62



## Lame Multi - Materiale

Descrizione	Larghezza (mm)	Lunghezza (mm)	Legno tenero	Legno Duro.,	Plastiche	Legno con chiodi	Canale in metallo e profilati	Quantità confezione	Min. quantità ordinabile	Codice prodotto	Codice EAN	Prezzo Listino IVA escl. (€)	Prezzo Listino IVA incl. (€)
① Lama per taglio dal pieno per legno e chiodi 20 mm. Lama Bi-metallica per vita utile maggiore.	20	34	✓	✓	✓	✓		1	1	48906000	045242670673	15,30	18,67
② Lama per taglio dal pieno per legno e chiodi 35 mm. Lama Bi-metallica per vita utile maggiore	35	42	✓	✓	✓	✓	✓	1	1	48906021	045242600359	23,10	28,18
								10	1	48906024	045242600366	196,20	239,36
								50	1	48906521	045242739929	864,50	1054,69
③ Lama per taglio dal pieno per legno e chiodi 65 mm. Lama Bi-metallica per vita utile maggiore	65	42	✓		✓	✓	✓	1	1	48906027	045242600373	23,10	28,18
								50	1	48906527	045242739950	864,50	1054,69
④ Lama per taglio dal pieno multi materiale 28mm. Lama Bi-metallica per vita utile maggiore	28	47	✓	✓	✓	✓	✓	1	1	48906031	045242600380	25,70	31,35
								10	1	48906034	045242600397	222,00	270,84
⑤ Lama per taglio dal pieno multi materiale 43 mm. Lama Bi-metallica per vita utile maggiore	43	47	✓	✓	✓	✓	✓	1	1	48906035	045242600403	27,30	33,31
								50	1	48906531	045242739936	963,90	1175,96
⑥ Lama per taglio dal pieno multi materiale 35 mm con denti al carburo. Vita utile maggiore (fino 30 volte rispetto alle lame standard)	35	32	✓	✓	✓	✓	✓	1	1	48906040	045242600458	43,80	53,44
⑦ Lama segmentata 85 mm	85	20	✓	✓	✓	✓	✓	1	1	48906038	045242600410	31,80	38,80
⑧ Lama segmentata Bi-metallica 100 mm	100	28	✓	✓	✓	✓	✓	1	1	48906039	045242600427	66,80	81,50

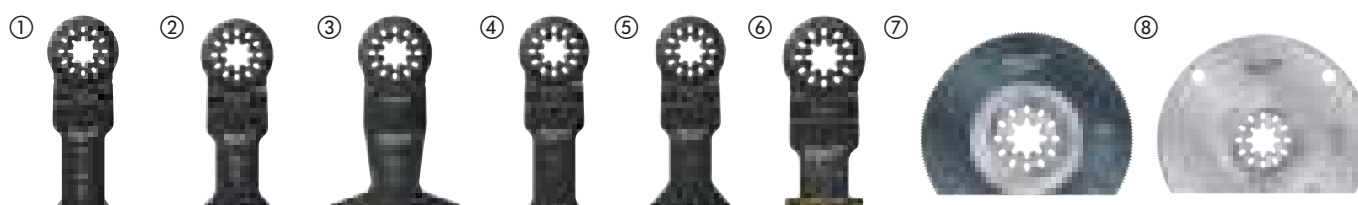

## Lame Rimozione e Raschiatura

Descrizione	Larghezza (mm)	Lunghezza (mm)	Intonaco	Adesivo per piastrelle	Quantità confezione	Min. quantità ordinabile	Codice prodotto	Codice EAN	Prezzo Listino IVA escl. (€)	Prezzo Listino IVA incl. (€)
① Lama segmentata carburo 75x2.2 mm - fughe. Per rimozione di stucco danneggiato dal muro o pavimento	75	20	✓		1	1	48906051	045242600441	40,80	49,78
② Lama segmentata carburo spessore 75x1.2 mm - fughe. Per rimozione di stucco danneggiato dal muro o pavimento	75	20	✓		1	1	48906050	045242600434	40,80	49,78
③ Lama segmentata diamantata 90x2.2 mm - fughe. Per rimozione di stucco danneggiato dal muro o pavimento. Vita utile X5 rispetto alle lame standard	90	25	✓		1	1	48906053	045242600489	103,40	126,15
④ Lama segmentata diamantata 75x1.2 mm - fughe. Per rimozione di stucco danneggiato dal muro o pavimento. Vita utile X5 rispetto alle lame standard	75	25	✓		1	1	48906052	045242600465	95,50	116,51
⑤ Lama a raspa in carburo per levigatura e lisciatura di colla per piastrelle, malta e legno	80	80		✓	1	1	48906054	045242600496	44,30	54,05

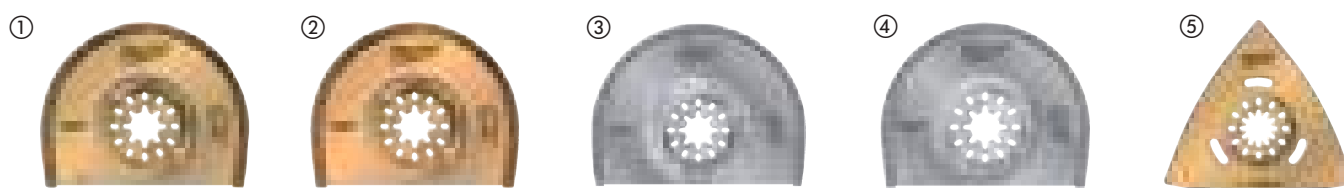

## Lame Raschiare e Tagliare

Descrizione	Larghezza (mm)	Lunghezza (mm)	Adesivo per piastrelle	Adesivi	Tappeto	Silicone / Acrilico	Quantità confezione	Min. quantità ordinabile	Codice prodotto	Codice EAN	Prezzo Listino IVA escl. (€)	Prezzo Listino IVA incl. (€)
① Lama a raschietto flessibile 52 mm per la rimozione di residui morbidi come silicone, acrilico, adesivo per moquette e vecchie pitture.	52	37		✓		✓	1	1	48906061	045242600540	17,20	20,98
② Lama a raschietto rigido 52 mm per la rimozione di residui duri come adesivi duri, adesivi per piastrelle, residui di cemento e vecchie pitture.	52	37	✓	✓	✓		1	1	48906062	045242600557	24,40	29,77
③ Lama a raschietto flessibile 70 mm per silicone e materiale morbido per stucco per finestre.	70	-				✓	1	1	48906063	045242600564	21,20	25,86
④ Lama multicoftello per tagliare moquette, pavimenti in PVC, cartone e feltro per tetti.	40	-			✓		1	1	48906060	045242600519	34,50	42,09

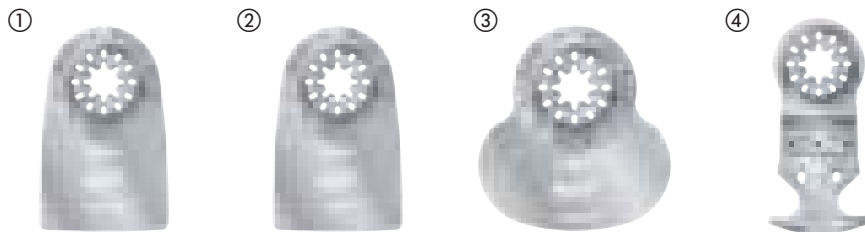

## Levigatura, Lucidatura e Pulizia

Descrizione	Larghezza (mm)	Lunghezza (mm)	Quantità confezione	Min. quantità ordinabile	Codice prodotto	Codice EAN	Prezzo Listino IVA escl. (€)	Prezzo Listino IVA incl. (€)
① Paistra a delta con velcro 93 x 93 mm	93	93	1	1	48906070	045242600571	22,50	27,45
<b>GRANA</b>								
Carta abrasiva delta - velcro		60	6	1	48906071	045242600588	11,90	14,52
Carta abrasiva delta - velcro		80	6	1	48906072	045242600595	11,90	14,52
② Carta abrasiva delta - velcro		120	6	1	48906073	045242600601	11,90	14,52
Carta abrasiva delta - velcro		180	6	1	48906074	045242600618	11,90	14,52
Carta abrasiva delta - velcro		240	6	1	48906075	045242600632	11,90	14,52

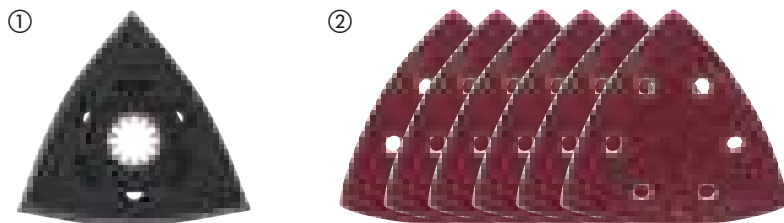



**Set**

Descrizione	Quantità confezione	Min. quantità ordinabile	Codice prodotto	Codice EAN	Prezzo Listino IVA escl. (€)	Prezzo Listino IVA incl. (€)
<b>Set lame multifunzione Legno 5 pz</b>						
① 2 x 48906001 35mm legno, 2 x 48906011 35mm legno duro e morbido, 1 x 48906021 35mm legno e chiodi bi-metal	5	12	<b>48906114</b>	045242670680	79,10	96,50
<b>Set lame multifunzione Legno/Metallo 5 pz</b>						
② 1 x 48906011 35mm legno tenero e duro, 2 x 48906021 35mm legno e chiodi Bi-Metal, 2 x 48906031 28mm multimateriale	5	12	<b>48906115</b>	045242670697	85,40	104,19
<b>Set lame 8 pz</b>						
③ 2 x multi mat. 28mm, 2 x multi mat. 43mm, 1 x Lama segmentata carburo 2.2mm, 1 x multicoltello, 1 x Lama a raspa in carburo, 1 x raschietto flessibile 52mm	8	1	<b>48906088</b>	045242600649	204,70	249,73
<b>Set lame 11 pz</b>						
④ 2 x 35 mm lame taglio dal pieno, 2 x 65 mm lame taglio dal pieno, 1 x 65 mm taglio dal pieno, 2 x multi mat. 28 mm , 2 x multi mat. 43 mm, 1 x multi mat. 85 mm , 1 x raschietto rigido 52 mm	11	1	<b>48906090</b>	045242600663	255,60	311,83
⑤ <b>Set vuoto per lame multifunzione</b>	1	1	<b>4932479838</b>	4058546376321	15,30	18,67

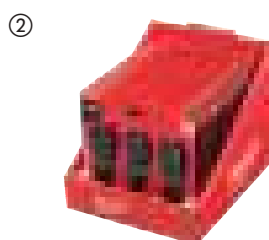



Nothing but **HEAVY DUTY.**<sup>™</sup>

# LAME PER SEGA CIRCOLARE

**TAGLIO FREDDO. MAGGIOR PRECISIONE. MASSIMA DURATA.**



**TAGLIO FREDDO**  
Rivestimento anti-frizione



**MAGGIOR PRECISIONE**  
feritoie di espansione



**DENTI AL CARBURO DI TUNGSTENO IN FUSIONE DI COBALTO**  
PER LA MASSIMA EFFICIENZA E TAGLI PULITI



**DESIGN DENTE ALTERNATO**



**DESIGN DEL DENTE TRIPLO E FORMA PIANA**



**DESIGN DENTE PIANO**

## Lame per seghe circolari per utensili portatili

Rivestimento in PTFE: taglio a freddo, antiaderente per tagli più rapidi. Protegge dalla corrosione e dall'accumulo di resina.

Feritoie di espansione: basse vibrazioni e maggiore precisione. Le fessure sono riempite con poliuretano e fungono da ammortizzatori isolando i denti dalle vibrazioni.

Acciaio al taglio laser di alta qualità: precisione garantita.

Denti in Carburo di tungsteno al cobalto: tagli netti e puliti.

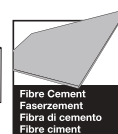
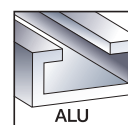
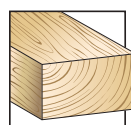

Diametro lama (mm)	Alesaggio (mm)	N.ro denti	Larghezza di taglio (intaglio) (mm)	Angolo di aggancio	Design del dente	Taglio sottile*	Tutti i tipi di legno*	Truciolato, fibra di cemento, fibra di vetro	Plastiche	Profili di alluminio	Taglio veloce	Taglio pulito	Quantità confezione	Min. quantità ordinabile	Codice prodotto	Codice EAN	Prezzo Listino IVA escl. (€)	Prezzo Listino IVA incl. (€)
140	20	18	1.6	+18°	ATB	✓	✓				✓		1	1	4932471310	4058546289386	33,50	40,87
		24	2.2	+15°	ATB		✓				✓		1	1	4932471290	4058546289188	42,90	52,34
		48	2.2	+5°	ATB		✓					✓	1	1	4932471291	4058546289195	54,10	66,00
		52	2.2	-5°	TF				✓	✓		✓	1	1	4932471292	4058546289201	57,30	69,91
		4	2.2	+10°	D			✓			✓		1	1	4932471293	4058546289218	127,30	155,31
165	5/8"	24	1.6	+15°	ATB	✓	✓				✓		1	1	4932471311	4058546289393	31,80	38,80
		40	1.6	+18°	ATB	✓	✓					✓	1	1	4932471312	4058546289409	38,10	46,48
		24	1.6	+15°	ATB	✓	✓				✓		1	1	4932471931	4058546298302	38,10	46,48
		40	1.6	+18°	ATB	✓	✓					✓	1	1	4932471932	4058546298319	46,10	56,24
		52	1.6	+2°	ATB	✓			✓	✓		✓	1	1	4932479087	4058546368814	63,60	77,59
		24	2.2	+15°	ATB		✓				✓		1	1	4932471294	4058546289225	50,90	62,10
		48	2.2	+5°	ATB		✓					✓	1	1	4932471295	4058546289232	54,10	66,00
		52	2.2	-5°	TF				✓	✓		✓	1	1	4932471296	4058546289249	63,60	77,59
165	30	24	1.8	+15°	ATB	✓	✓				✓		1	1	4932399909**	4002395365647	61,70	75,27
184	5/8"	24	1.6	+15°	ATB	✓	✓				✓		1	1	4932471378	4058546290061	31,80	38,80
		40	2.1	+15°	ATB	✓	✓					✓	1	1	4932471379	4058546290078	42,40	51,73
		24	1.6	+15°	ATB	✓	✓				✓		1	1	4932471297	4058546289256	38,10	46,48
184	30	40	2.1	+10°	ATB	✓	✓					✓	1	1	4932471298	4058546289263	57,30	69,91
		54	2.4	-5°	TF				✓	✓		✓	1	1	4932471299	4058546289270	66,80	81,50
		24	1.6	+15°	ATB	✓	✓				✓		1	1	4932471300	4058546289287	47,70	58,19
		36	1.6	+15°	ATB	✓	✓				✓		1	1	4932471301	4058546289294	52,50	64,05
190	30	48	2.1	+10°	ATB	✓	✓					✓	1	1	4932471380	4058546290085	63,60	77,59
		54	2.4	-5°	TF				✓	✓		✓	1	1	4932471303	4058546289317	79,60	97,11
		4	1.8	+10°	D			✓			✓		1	1	4932471304	4058546289324	127,30	155,31
210	30	16	2.4	+15°	ATB	✓	✓				✓		1	1	4932471324	4058546289522	54,10	66,00
		48	2.8	+10°	ATB	✓	✓					✓	1	1	4932471325	4058546289539	79,60	97,11
		24	2.4	+15°	ATB		✓				✓		1	1	4932471305	4058546289331	68,40	83,45
		36	2.4	+15°	ATB		✓				✓		1	1	4932471306	4058546289348	76,40	93,21
235	30	48	2.4	+10°	ATB		✓					✓	1	1	4932471307	4058546289355	85,90	104,80
		60	2.4	+10°	ATB		✓					✓	1	1	4932471308	4058546289362	100,80	122,98
		60	2.4	-5°	TF				✓	✓		✓	1	1	4932471309	4058546289379	103,90	126,76

### Circular Saw Blade Twin Packs

<b>Set lama sega circ. 2 pz 165X24 denti</b>																		
2 x 165x5/8"x24 denti, taglio veloce Legno (4932471311)	2	1	4932479836	4058546376307	51,00	62,22												
<b>Set lama sega circ. 2 pz 165X24 e 40 denti</b>																		
1 x 165x5/8"x24 denti, taglio veloce legno (4932471311) + 1 x 165x5/8"x40 denti, taglio pulito legno (4932471312)	2	1	4932479837	4058546376314	56,10	68,44												
<b>Set lama sega circ. 2 pz 190X24 e 48 denti</b>																		
1 x 190x30x24 denti, taglio veloce legno (4932471300) + 1 x 190x30x48 denti, taglio pulito legno (4932471380)	2	1	4932479574	4058546373689	89,30	108,95												
<b>Set lama sega circ. 2 pz 190X24 denti</b>																		
2 x 190x24 denti, taglio veloce legno (4932471300)	2	1	4932479804	4058546375980	76,50	93,33												

\* Spessore sottile: ottimizzato per utensili a batteria, larghezza di taglio extra sottile per aumentare il numero di tagli per carica.

\* Tutti i tipi di legno: legno dolce / duro, compensato, truciolare laminato, melamina, MDF

\*\* Identifica lame standard senza copertura PTFE e feritoie di espansione.

## Lame per troncatrici radiali

Rivestimento in PTFE: taglio a freddo, antiaderente per tagli più rapidi. Protegge dalla corrosione e dall'accumulo di resina.  
 Feritoie di espansione: basse vibrazioni e maggiore precisione. Le fessure sono riempite con poliuretano e fungono da ammortizzatori isolando i denti dalle vibrazioni.  
 Acciaio al taglio laser di alta qualità: precisione garantita.  
 Denti in Carburo di tungsteno al cobalto: tagli netti e puliti.



Diametro lama (mm)	Alesaggio (mm)	N.ro denti	Larghezza di taglio (intaglio) (mm)	Angolo di aggancio del dente	Design del dente	Tutti i tipi di legno*	Plastiche	Profili di alluminio	Taglio veloce	Taglio pulito	Quantità confezione	Min. quantità ordinabile	Codice prodotto	Codice EAN	Prezzo Listino IVA escl. (€)	Prezzo Listino IVA incl. (€)
190	30	40	2.4	-5°	ATB	✓			✓		1	1	4932471314	4058546289423	66,80	81,50
		54	2.4	-5°	TF		✓	✓		✓	1	1	4932471303	4058546289317	79,60	97,11
216	30	24	2.4	-5°	ATB	✓			✓		1	1	4932471315	4058546289430	66,80	81,50
		48	2.4	-5°	ATB	✓			✓		1	1	4932471316	4058546289447	79,60	97,11
		60	2.4	-5°	ATB	✓				✓	1	1	4932471317	4058546289454	85,90	104,80
		80	2.4	-5°	TF		✓	✓		✓	1	1	4932471319	4058546289478	95,50	116,51
250	30	40	2.8	+15°	ATB	✓			✓		1	1	4932472015	4058546324117	79,60	97,11
		60	2.8	+15°	ATB	✓				✓	1	1	4932472016	4058546324124	84,90	103,58
254	30	60	3.0	-5°	ATB	✓			✓		1	1	4932471320	4058546289485	111,40	135,91
		80	3.0	-5°	TF		✓	✓		✓	1	1	4932471318	4058546289461	127,30	155,31
305	30	60	3.0	-5°	ATB	✓			✓		1	1	4932471321	4058546289492	171,90	209,72
		100	3.0	-5°	ATB	✓				✓	1	1	4932471322	4058546289508	210,00	256,20
		96	3.0	-5°	TF		✓	✓		✓	1	1	4932471323	4058546289515	219,60	267,91

### Circular Saw Blade Twin Packs

#### Set lame troncatrice 2 pz 1x 216 x 48 e 60 denti

1 x 216x30x48 denti, taglio veloce legno (4932471316) + 1 x 216x30x60 denti, taglio pulito legno (4932471317) 2 1 4932479575 4058546373696 132,60 161,77

#### Set lame troncatrice 2 pz 1x 254 x 60 e 80 denti

1 x 254x30x60 denti, taglio veloce legno (4932471320) + 1 x 254x30x80 , taglio pulito alluminio (4932471318) 2 1 4932479576 4058546373702 193,80 236,44

\* Spessore sottile: ottimizzato per utensili a batteria , larghezza di taglio extra sottile per la aumentare il numero di tagli per carica.  
 \* Tutti i tipi di legno: legno dolce / duro, compensato, truciolare laminato, melamina, MDF

## Lame per banco sega

Rivestimento in PTFE: taglio a freddo, antiaderente per tagli più rapidi. Protegge dalla corrosione e dall'accumulo di resina.  
 Feritoie di espansione: basse vibrazioni e maggiore precisione. Le fessure sono riempite con poliuretano e fungono da ammortizzatori isolando i denti dalle vibrazioni.  
 Acciaio al taglio laser di alta qualità: precisione garantita.  
 Denti in Carburo di tungsteno al cobalto: tagli netti e puliti.

\*\* Identifica lame standard senza copertura PTFE e feritoie di espansione.

Diametro lama (mm)	Alesaggio (mm)	N.ro denti	Larghezza di taglio (intaglio) (mm)	Angolo di aggancio del dente	Design del dente	Taglio sottile*	Tutti i tipi di legno*	Truciolato, fibra di cemento, fibra di vetro*	Plastiche	Profili di alluminio	Taglio veloce	Taglio pulito	Quantità confezione	Min. quantità ordinabile	Codice prodotto	Codice EAN	Prezzo Listino IVA escl. (€)	Prezzo Listino IVA incl. (€)
210	30	24	1.9	+25°	ATB	✓	✓				✓		1	1	4932478095	4058546340285	60,70	74,05

\* Spessore sottile: ottimizzato per utensili a batteria , larghezza di taglio extra sottile per la aumentare il numero di tagli per carica.  
 \* Tutti i tipi di legno: legno dolce / duro, compensato, truciolare laminato, melamina, MDF

## Lame per seghe circolari METALLO

**NUOVO**

Geometria dei denti per un'ottima performance.  
 Denti composti da Cermet (ceramica e metallo) per una maggiore durata della lama.  
 Corpo lama con specifica tensione per consentire tagli più precisi.  
 Configurazione denti per una migliore asportazione dei detriti.  
 Geometria degli intagli per una riduzione delle vibrazioni.

- Taglio pulito, grazie alla particolare geometria dei denti.
- Taglio freddo, grazie alla composizione dei denti in Cermet.
- Taglio veloce, grazie al tipo di passo dei denti.
- Minor costo rispetto all'utilizzo dei dischi abrasivi.
- Minor rumore rispetto a una lama convenzionale.
- Minori vibrazioni grazie alla geometria dell'anima.
- Sicurezza totale, nessuna scintilla, taglio freddo.

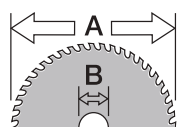

Ø mm

Diametro lama (mm)	Alesaggio (mm)	N.ro denti	Larghezza di taglio (intaglio) (mm)	Spessore parete (mm)	Acciaio tenero	Fogli d'acciaio fino a 2,5 mm	Pannelli acciaio ondulato fino a 2,5mm	Tubo in acciaio	Fogli in acciaio Inox	Ghisa	Rame	Alluminio	Tondino	Materiale Sandwich (acciaio, schiuma, pannelli)	Quantità confezione	Min. quantità ordinabile	Codice prodotto	Codice EAN	Prezzo Listino IVA escl. (€)	Prezzo Listino IVA incl. (€)
135	20	30	1.6	1-2.5	✓	✓	✓	✓	◆	✗	✗	✗	✗	✓	1	1	48404070	045242233786	140,70	171,65
		50	1.6	1-2.5	✗	✗	✗	✗	✗	✗	✓	✓	✗	◆	1	1	48404075	045242233793	163,20	199,10
150	20	34	1.6	>2.5	✓	✓	✓	✓	◆	✗	✗	✗	✗	✓	1	1	4932479554	4058546373481	110,80	135,18
165	5/8"	48	1.6	1-2.5	✓	✓	✓	✓	✗	✗	✗	✗	✗	✓	1	1	48404220	045242569069	143,70	175,31
174	20	36	1.6	1-2.5	✓	✓	✓	✓	✗	✗	✗	✗	✗	✗	1	1	48404225	045242569052	114,60	139,81
		42	1.8	>2.5	✓	✗	✗	✓	✗	✗	✗	✗	✗	✗	1	1	48404515	045242134465	134,30	163,85
203	5/8"	50	1.8	1-2.5	✓	✓	✓	✓	◆	✗	✗	✗	✗	✓	1	1	48404520	045242134472	156,00	190,32
		58	2.4	>2.5	✗	✗	✗	✗	✗	✗	✓	✓	✗	◆	1	1	48404345	045242569113	116,70	142,37
		70	1.6	0.5-1.5	✓	✓	✓	✓	✓	◆	✗	✗	✗	✓	✓	1	1	4932478815	4058546360979	265,20

- ✓ Più adatto. Consigliato per questi materiali.
- ◆ Idonei. Consigliato per uso intermittente di questi materiali.  
 Ottime caratteristiche di taglio, ma notevolmente ridotta la durata della lama.

✗ Non adatto. Non è raccomandata per questi materiali.

### Ottimizzare la vita della lama

1. Morsetto posto per evitare vibrazioni.
2. Non sovrapporre il materiale da tagliare.
3. Abbassando la lama alla massima profondità, attendendo la massima velocità dell'utensile per compiere la lavorazione.
4. NON forzare la lama nel materiale. Iniziare gradualmente applicando una pressione sufficiente per evitare scintille.
5. Un'ottima velocità di taglio e pressione producono un quantitativo ridotto di scintille. L'accumulo di calore, riduce la vita della lama.
6. Tenere il taglio diritto. Se a seguito di una linea di taglio ci si allontana dalla linea, il rimettersi in linea potrebbe causare carico laterale della lama e la rottura dei denti.
7. Non applicare una pressione sul lato della lama perché questo causerà la scheggiatura dei denti.
8. Periodicamente consentire l'esecuzione a vuoto dello strumento da taglio per far raffreddare la lama, specialmente quando si effettuano lunghi tagli o tagli di stoffa.



## Lame per segha a nastro

Scegli il giusto passo del dente

<b>8/10 Tpi</b> Passo del dente 2.3/1.8 mm	<b>10 Tpi</b> Passo del dente 2.5 mm	<b>12/14 Tpi</b> Passo del dente 1.8/1.4 mm	<b>14 Tpi</b> Passo del dente 1.8 mm	<b>18 Tpi</b> Passo del dente 1.4 mm	<b>25 Tpi</b> Passo del dente 1 mm
Per taglio da 5 to 13 mm	Per taglio da 8 to 13 mm	Per taglio da 4 to 8 mm	Per taglio da 5 to 8 mm	Per taglio da 4 to 5 mm	Per taglio da < 4 mm



## Lame bimetalliche premium per sega a nastro

Lame bimetalliche a passo multiplo con denti in acciaio ad alta velocità Matrix II con 8% di cobalto, 3 volte più durature. Richiedono meno cambi di lama.

Tagli rapidi e puliti.

Ottimizzato per seghe a nastro a batteria: più tagli per carica.

Adatte per il taglio: ferro angolare, tubo zincato e acciai duri come ghisa e acciaio INOX.



### Lunghezza 1139.83 x 12.7 x 0.51 mm (Utensili a filo & M18 CBS 125)

Spessore parete (mm)	Passo del dente (mm)	Denti per pollice	Quantità confezione	Min. quantità ordinabile	Codice prodotto	Codice EAN	Prezzo Listino IVA escl. (€)	Prezzo Listino IVA incl. (€)
5 - 13	3.1 / 2.5	8 / 10	3	1	48390601	045242530298	56,80	69,30
			25	1	48390605	045242539697	432,80	528,02
4 - 8	2.1 / 1.8	12 / 14	3	1	48390611	045242530328	56,80	69,30
			25	1	48390615	045242539703	432,80	528,02



### Lame bimetalliche a passo multiplo 898.52 x 12.7 x 0.51 mm (M18 Compact)

Spessore parete (mm)	Passo del dente (mm)	Denti per pollice	Quantità confezione	Min. quantità ordinabile	Codice prodotto	Codice EAN	Prezzo Listino IVA escl. (€)	Prezzo Listino IVA incl. (€)
5 - 13	3.1 / 2.5	8 / 10	3	1	48390609	045242536412	48,70	59,41
			25	1	48390606	045242537754	365,30	445,67
4 - 8	2.1 / 1.8	12 / 14	3	1	48390619	045242536429	48,70	59,41
			25	1	48390616	045242537761	365,30	445,67



### Lunghezza 687.57 x 12.7 x 0.51 mm (M12 Sub Compact)

Spessore parete (mm)	Passo del dente (mm)	Denti per pollice	Quantità confezione	Min. quantità ordinabile	Codice prodotto	Codice EAN	Prezzo Listino IVA escl. (€)	Prezzo Listino IVA incl. (€)
4 - 8	2.1 / 1.8	12 / 14	3	1	48390711	045242536436	42,00	51,24



### Lunghezza 776.29 x 12.7 x 0.51 mm (M12 Sub Compact)

Spessore parete (mm)	Passo del dente (mm)	Denti per pollice	Quantità confezione	Min. quantità ordinabile	Codice prodotto	Codice EAN	Prezzo Listino IVA escl. (€)	Prezzo Listino IVA incl. (€)
4-8	2.1/1.8	12/14	3	1	48390631	045242605125	37,10	45,26
			25	1	48390636	045242605132	281,10	342,94
5-13	3.1/2.5	8/10	3	1	48390630	045242605156	37,10	45,26
			25	1	48390635	045242605163	281,10	342,94





## Lame bimetalliche per seghe a nastro

Adatte per il taglio: ferro angolare, tubo zincato e acciai ancora più duri come ghisa e acciaio INOX.

### Lunghezza 1139.83 x 12.7 x 0.51 mm (utensilia filo & M18 FUEL™)

Spessore parete (mm)	Passo del dente (mm)	Denti per pollice	Quantità confezione	Min. quantità ordinabile	Codice prodotto	Codice EAN	Prezzo Listino IVA escl. (€)	Prezzo Listino IVA incl. (€)
≥ 8	2.5	10	3	1	48390501	045242132096	49,90	60,88
5 - 8	1.8	14	3	1	48390511	045242132164	51,10	62,34
4 - 5	1.4	18	3	1	48390521	045242132263	51,80	63,20
≤ 4	1.0	25	3	1	48390531	045242132362	52,10	63,56



### Lunghezza 898.52 x 12.7 x 0.51 mm (M18)

Spessore parete (mm)	Passo del dente (mm)	Denti per pollice	Quantità confezione	Min. quantità ordinabile	Codice prodotto	Codice EAN	Prezzo Listino IVA escl. (€)	Prezzo Listino IVA incl. (€)
5 - 8	1.8	14	3	1	48390519	045242201594	43,50	53,07
4 - 5	1.4	18	3	1	48390529	045242201747	44,80	54,66
≤ 4	1.0	25	3	1	48390539	045242201815	44,80	54,66



### Lunghezza 687.57 x 12.7 x 0.51 mm (M12)

Spessore parete (mm)	Passo del dente (mm)	Denti per pollice	Quantità confezione	Min. quantità ordinabile	Codice prodotto	Codice EAN	Prezzo Listino IVA escl. (€)	Prezzo Listino IVA incl. (€)
2.5 - 8	1.4	18	3	1	48390572	045242272341	38,90	47,46



Milwaukee®

Nothing but HEAVY DUTY.™

# SPEED CROSS

DISCHI DIAMANTATI MILWAUKEE®



## Segmento

L'alta concentrazione di diamante unita alla speciale geometria della lama assicura una performance di taglio superiore. La saldatura al laser garantisce la qualità professionale.

## Anima

Pretensionata e rinforzata per un perfetto bilanciamento e massima resistenza.

## Fessure sull'anima

Le fessure migliorano il flusso dell'aria riducendo la temperatura del segmento durante il taglio. Proteggono il segmento dai danni causati dal calore e consentono all'utilizzatore di tagliare maggiormente e più velocemente.

## Riduzione del rumore

Il perfetto bilanciamento e la forma riducono notevolmente la rumorosità durante il taglio.

## Basse vibrazioni

Il pretensionamento del disco elimina l'oscillazione e riduce significativamente le vibrazioni.

**MX**  
FUEL™

DISCHI DIAMANTATI PER LA  
MASSIMA VELOCITA' E DURATA

Speedcross Blades

# SPEEDCROSS

## VELOCITÀ MASSIMA, LUNGA VITA, BASSE VIBRAZIONI!

- Lame universali per una vasta varietà di materiali
- Due categorie di dischi a seconda del materiale per la massima durata
- Segmenti saldati al laser per un'ottima durata.
- Vibrazioni ridotte

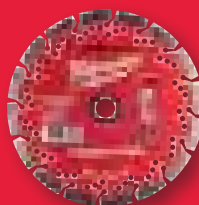

**HUDD**  
MATERIALI  
ABRASIVI

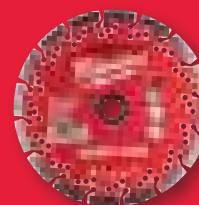

**AUDD**  
MATERIALI  
MORBIDI/  
ABRASIVI

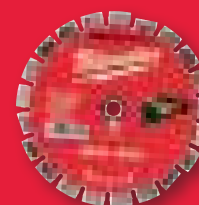

**ADD**  
ASFALTO

### Applicazioni Dischi diamantati

I dischi Speedcross sono entrambi universali ma le loro performance raggiungono il massimo in condizioni differenti. I dischi HUDD sono adatti in particolare per materiali da costruzioni duri e medio-duri; più il materiale è resistente più le prestazioni aumentano. I dischi AUDD sono invece preferibili con materiali medi, morbidi e abrasivi.

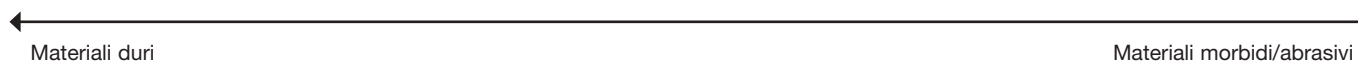

Pietra naturale/granito	Calcestruzzo duro	Calcestruzzo medio/duro	Materiali vari per costruzione	Mattone	Calcestruzzo morbido	Asfalto
■ HUDD						
	■ AUDD					
						■ ADD

■ HUDD    ■ AUDD    ■ ADD



I dischi diamantati Speedcross sono l'abbinamento perfetto per la troncatrice MX FUEL da 350 mm

## Dischi diamantati HUDD

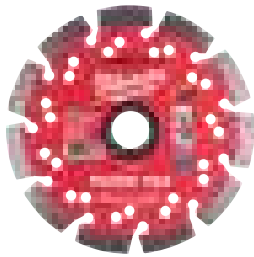

Tipo	Diametro disco (mm)	Alesaggio (mm)	Altezza segmento (mm)	Larghezza di taglio max (mm)	Quantità confezione	Min. quantità ordinabile	Codice prodotto	Codice EAN	Prezzo Listino IVA escl. (€)	Prezzo Listino IVA incl. (€)
HUDD 115	115	22.23	10	2.6	1	1	4932399819	4002395364749	143,00	174,46
HUDD 125	125	22.23	10	2.6	1	1	4932399820	4002395364756	158,40	193,25
HUDD 150	150	22.23	10	2.6	1	1	4932399821	4002395364763	184,70	225,33
HUDD 230	230	22.23	10	2.6	1	1	4932399822	4002395364770	244,90	298,78
HUDD 350	350	25.4	8	2.6	1	1	4932471985	4058546298845	291,70	355,87

## Dischi diamantati AUDD

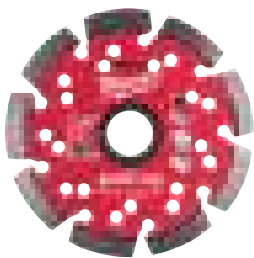

\*Solo per Speedcross AUDD 350 mm

Tipo	Diametro disco (mm)	Alesaggio (mm)	Altezza segmento (mm)	Larghezza di taglio max (mm)	Quantità confezione	Min. quantità ordinabile	Codice prodotto	Codice EAN	Prezzo Listino IVA escl. (€)	Prezzo Listino IVA incl. (€)
AUDD 115	115	22.23	10	2.6	1	1	4932399823	4002395364787	149,70	182,63
AUDD 125	125	22.23	10	2.6	1	1	4932399824	4002395364794	166,60	203,25
AUDD 150	150	22.23	10	2.6	1	1	4932399825	4002395364800	193,80	236,44
AUDD 230	230	22.23	10	2.6	1	1	4932399826	4002395364817	257,40	314,03
AUDD 350*	350	25.4	10	2.6	1	1	4932471987	4058546298869	159,10	194,10

## Disco diamantato STEELHEAD<sup>™</sup>

STEELHEAD<sup>™</sup> è adatto per acciaio e acciaio inossidabile. Adatto anche per cemento armato.

L'elevata densità e qualità dell'impasto diamantato, saldobrasati garantisce resistenza e performance elevate.

Grazie alla versatilità e alle prestazioni eccezionali, il disco diamantato è perfetto anche per i vigili del fuoco e per le operazioni di salvataggio.

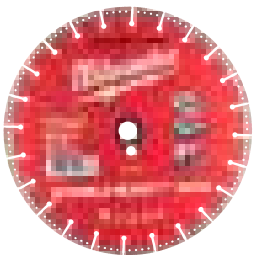

Tipo	Diametro disco (mm)	Alesaggio (mm)	Altezza segmento (mm)	Larghezza di taglio max (mm)	Quantità confezione	Min. quantità ordinabile	Codice prodotto	Codice EAN	Prezzo Listino IVA escl. (€)	Prezzo Listino IVA incl. (€)
STEELHEAD <sup>™</sup> 350	350	25.4	4	2.8	1	1	4932471988	4058546298876	262,50	320,25

## Disco diamantato DHMM

Disco studiato per un'ampio range di applicazioni.

Prestazioni di taglio eccezionali, grazie all'elevata concentrazione di diamante.

Utilizzabile per una vasta varietà di materiali come PVC, granito, piastrelle, pietra artificiale dura, materiali compositi, cartongesso, lamelle di legno, barre filettate e fogli di metallo.

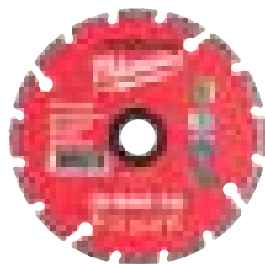

Tipo	Diametro disco (mm)	Alesaggio (mm)	Altezza segmento (mm)	Larghezza di taglio max (mm)	Quantità confezione	Min. quantità ordinabile	Codice prodotto	Codice EAN	Prezzo Listino IVA escl. (€)	Prezzo Listino IVA incl. (€)
DHMM 76	76	10	2.2	1.2	1	1	4932471333	4058546289614	26,30	32,09

## Disco diamantato ADD

**NUOVO**

Il disco ADD è la soluzione migliore per il taglio asfalto

Anima a doppia tensione per una maggiore durata e una migliore stabilità durante il taglio.

Segmenti angolati e speciali antiusura per evitare la rottura.

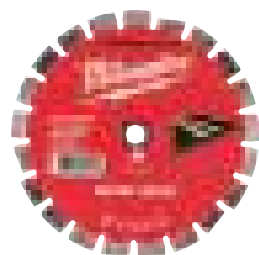

Tipo	Diametro disco (mm)	Alesaggio (mm)	Altezza segmento (mm)	Larghezza di taglio max (mm)	Quantità confezione	Min. quantità ordinabile	Codice prodotto	Codice EAN	Prezzo Listino IVA escl. (€)	Prezzo Listino IVA incl. (€)
ADD 350 mm	350	25.4	10	2.8	1	1	4932478952	4058546362348	159,10	194,10

## Dischi diamantati SUDD

**NUOVO**

Disco saldato al laser con prestazioni eccezionali su tutti i tipi di materiali da costruzione.

Tecnologia a bassa emissione di rumore durante il taglio.

Segmenti alti 10 mm.

Disco ottimizzato per la sega circolare MILWAUKEE®.

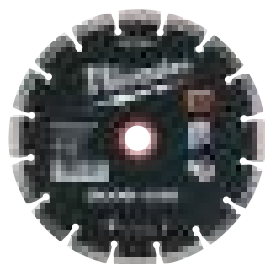

Tipo	Diametro disco (mm)	Alesaggio (mm)	Altezza segmento (mm)	Larghezza di taglio max (mm)	Quantità confezione	Min. quantità ordinabile	Codice prodotto	Codice EAN	Prezzo Listino IVA escl. (€)	Prezzo Listino IVA incl. (€)
SUDD 230 mm	230	22.23	10	3.0	1	1	4932479463	4058546372576	159,10	194,10
SUDD 350 mm	350	25.4	10	3.1	1	1	4932479462	4058546372569	236,00	287,92

## Dischi diamantati DUH

Disco diamantato di ottima qualità, con performance eccellenti in applicazioni su materiali particolarmente duri. Applicazioni: ideale per materiali duri, anche cemento armato.

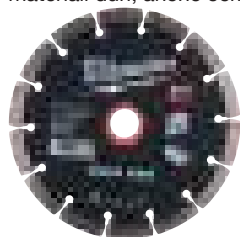

Tipo	Diametro disco (mm)	Alesaggio (mm)	Altezza segmento (mm)	Larghezza di taglio max (mm)	Quantità confezione	Min. quantità ordinabile	Codice prodotto	Codice EAN	Prezzo Listino IVA escl. (€)	Prezzo Listino IVA incl. (€)
DUH 115	115	22.23	10	2.2	1	1	4932399539	4002395361861	52,10	63,56
DUH 125	125	22.23	10	2.3	1	1	4932399540	4002395361878	62,00	75,64
DUH 180	180	22.23	10	2.4	1	1	4932399541	4002395361885	114,10	139,20
DUH 230	230	22.23	10	2.6	1	1	4932399542	4002395361892	115,90	141,40
DUH 350	350	25.4	10	2.8	1	1	4932471986	4058546298852	132,60	161,77

## Dischi diamantati DSU

Disco saldato al laser dalle qualità eccellenti, con segmenti da 10 mm di altezza, estremamente robusto e di lunga durata. Raccomandato per scanalatori. Applicazioni: ideale per tutti i tipi di materiale da costruzione.

Segmenti saldati al laser per un'ottima durata.

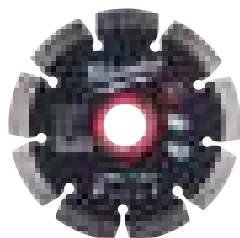

Tipo	Diametro disco (mm)	Alesaggio (mm)	Altezza segmento (mm)	Larghezza di taglio max (mm)	Quantità confezione	Min. quantità ordinabile	Codice prodotto	Codice EAN	Prezzo Listino IVA escl. (€)	Prezzo Listino IVA incl. (€)
DSU 125	125	22.23	10	2.4	1	1	4932373147	4002395346455	101,60	123,95
DSU 150	150	22.23	10	2.4	1	1	4932373148	4002395346462	136,70	166,77

## Dischi diamantati DU

Disco diamantato per applicazioni generiche. Offre buone prestazioni in termini di velocità e di durata. Applicazioni: ideale per mattone forato e blocchi di cemento cavo.

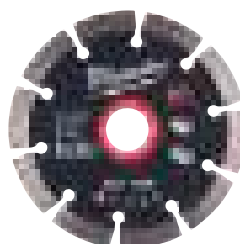

Tipo	Diametro disco (mm)	Alesaggio (mm)	Altezza segmento (mm)	Larghezza di taglio max (mm)	Quantità confezione	Min. quantità ordinabile	Codice prodotto	Codice EAN	Prezzo Listino IVA escl. (€)	Prezzo Listino IVA incl. (€)
DU 115	115	22.23	10	2.2	1	1	4932399521	4002395361687	15,40	18,79
DU 125	125	22.23	10	2.3	1	1	4932399522	4002395361694	24,40	29,77
DU 180	180	22.23	10	2.4	1	1	4932399523	4002395361700	49,90	60,88
DU 230	230	22.23	10	2.6	1	1	4932399524	4002395361717	62,80	76,62



## Dischi diamantati DHTi

Specifico "Turbo Design" per tagli puliti. Applicazioni: ideale per tagli su pietra naturale e piastrelle.

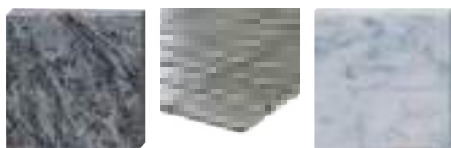

Tipo	Diametro disco (mm)	Alesaggio (mm)	Altezza segmento (mm)	Larghezza di taglio max (mm)	Quantità confezione	Min. quantità ordinabile	Codice prodotto	Codice EAN	Prezzo Listino IVA escl. (€)	Prezzo Listino IVA incl. (€)
DHTi 115	115	22.23	8	2.0	1	1	4932399552	4002395361991	19,70	24,03
DHTi 125	125	22.23	8	2.1	1	1	4932399553	4002395362004	31,70	38,67
DHTi 230	230	22.23	8	2.6	1	1	4932399555	4002395362028	41,80	51,00

## Dischi diamantati DUT

Disco diamantato con "Turbo Design" per applicazioni generiche. Offre ottime prestazioni in termini di velocità e di durata. Applicazioni: ideale per mattone pieno e materiali teneri in generale.

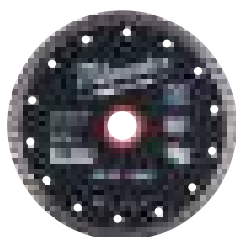

Tipo	Diametro disco (mm)	Alesaggio (mm)	Altezza segmento (mm)	Larghezza di taglio max (mm)	Quantità confezione	Min. quantità ordinabile	Codice prodotto	Codice EAN	Prezzo Listino IVA escl. (€)	Prezzo Listino IVA incl. (€)
DUT 115	115	22.23	10	2.2	1	1	4932399526	4002395361731	18,40	22,45
DUT 125	125	22.23	10	2.3	1	1	4932399527	4002395361748	33,60	40,99
DUT 180	180	22.23	10	2.4	1	1	4932399528	4002395361755	54,60	66,61
DUT 230	230	22.23	10	2.6	1	1	4932399529	4002395361762	65,20	79,54

## Dischi diamantati DHTS

Disco diamantato di ottima qualità con „Turbo Design“, ultrasottile (DHTS 115 = 1,7 mm; DHTS 125/DHTS 230 = 1,8 mm). Applicazioni: ideale per grès porcellanato e granito. Taglio pulito.

L' elevata qualità di questa lama permette di tagliare la maggior parte dei materiali da costruzione.

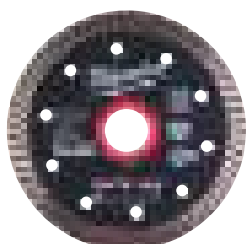

Tipo	Diametro disco (mm)	Alesaggio (mm)	Altezza segmento (mm)	Larghezza di taglio max (mm)	Quantità confezione	Min. quantità ordinabile	Codice prodotto	Codice EAN	Prezzo Listino IVA escl. (€)	Prezzo Listino IVA incl. (€)
DHTS 76	76	10	5	1	1	1	4932464715	4058546226602	19,00	23,18
DHTS 115	115	22.23	10	1.2	1	1	4932399145	4002395357550	40,90	49,90
DHTS 125	125	22.23	10	1.2	1	1	4932399146	4002395357567	53,00	64,66
DHTS 230	230	22.23	10	1.9	1	1	4932399550	4002395361977	111,20	135,66

## Qual è il disco diamantato più adatto?

Materiale	Tipo	Dischi SpeedCross Premium			Dischi Professionali					
		HUDD	AUDD	STEEL-HEAD™	DU	DUT	DUH	DHTS	DHTi	DSU
Architrave di calcestruzzo		◆	✓							
Ardesia		✓	◆		◆	✓	✓	✓		◆
Asfalto			◆							
Basalto		✓	✓			✓	✓			✓
Blocchi di calcestruzzo		✓	✓		◆	◆	✓			✓
Calce / Arenaria - morbido / abrasivo		◆	✓		◆	◆	◆			◆
Calce / blocchi di arenaria - dura		✓	✓				✓			✓
Calce / blocchi di arenaria - media		✓	✓		◆	◆	✓			
Calcestruzzo - duro		✓	◆	◆			✓			✓
Calcestruzzo - medio		✓	✓		✓	✓	✓			✓
Calcestruzzo - morbido		◆	✓							◆
Calcestruzzo aggregato con pietra focaia		◆	✓							
Calcestruzzo aggregato con pietra focaia e tondino		◆	✓							
Calcestruzzo armato		✓	◆	◆	◆	◆	✓			✓
Cemento areato		◆	✓		✓	✓	✓			◆
Ceramica vetrificata		✓	✓				✓			✓
Cordolo di calcestruzzo		✓	✓				✓			✓
Cordolo di calcestruzzo		✓	◆	◆			✓			✓
Granito		✓				✓	✓			✓
Lastre calcestruzzo		✓	◆				✓			✓
Lastre di cemento con aggregati		✓	✓			◆	✓			✓
Massetto		◆	✓		◆	◆	◆			◆
Materiali per costruzioni generici		✓	✓	◆	✓	✓	✓			✓
Mattone - duro		✓				◆	✓			✓
Mattone medio-duro		✓			◆	◆	✓			✓
Mattone medio-morbido		✓	✓		◆	◆	◆			✓
Oiastrelle di calcestruzzo		✓	✓		✓	✓	✓	◆		✓
Piastrelle - tipo ceramica						◆		✓	✓	
Piastrelle - tipo ceramica						◆		✓	◆	
Piastrelle - tipo terrazzo		✓	◆			✓	✓	✓		✓
Piastrelle di granito		◆				✓	◆	✓		◆
Piastrelle di marmo		◆				✓	◆	✓	◆	✓
Piastrelle gres / argilla		✓	✓			✓	✓			✓
Pietra artificiale		✓				✓	✓			✓
Pietra artificiale - dura		✓					✓	✓	◆	✓
Porfido		✓				◆	✓	✓		✓
Poroton		✓	✓		✓	✓	✓			✓
Profili di metallo								◆		
Quarzo		✓					◆			◆
Tegole di argilla		✓	◆		◆	✓	◆	✓		✓
Tegole di calcestruzzo		✓	✓			✓	◆	✓		✓

✓ Adatto. Utilizzo raccomandato in questi materiali. Lunga durata e buone capacità di taglio.

◆ Utilizzo possibile. Non consigliato per un uso continuo. Buona durata e capacità di taglio.

## Mole diamantate

### Rimozione veloce di un'elevata quantità di materiale.

Per livellare di superfici cemento, granito e pietra naturale.

Per le applicazioni di livellamento come ad esempio bordi e angoli in cemento, granito, pietra naturale.

Per irruvidimento del materiale prima di ricoprire con il materiale con un nuovo strato.

Alta qualità del diamante con legame morbido che consente una minor usura, soprattutto con i materiali duri.

Ampie aperture per una migliore aspirazione delle polveri e un miglior raffreddamento.

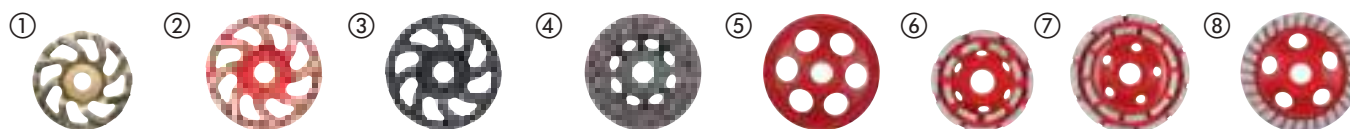

Tipo	Ø (mm)	Alesaggio (mm)	N° di segmenti	Altezza della mola [mm]	Altezza segmento (mm)	Quantità confezione	Min. quantità ordinabile	Codice prodotto	Codice EAN	Prezzo Listino IVA escl. (€)	Prezzo Listino IVA incl. (€)
SDCWU 100											
① Mola universale premium per applicazioni di levigatura e livellamento. Massima asportazione di materiale.	100	22.23	16	21	5	1	1	4932430080	4002395377411	96,90	118,22
SDCWU 125											
② Mola universale premium per applicazioni di levigatura e livellamento. Massima asportazione di materiale.	125	22.23	16	21	5	1	1	4932430081	4002395377428	114,80	140,06
SDCWA 125											
③ Mola universale per applicazioni di levigatura e livellamento. Elevata asportazione di materiale. Per materiali abrasivi.	125	22.23	16	21	5	1	1	4932479093	4058546368876	107,10	130,66
Fine SDCWSF 125											
④ Mola Premium con per la rimozione di materiali speciali: termoplastici e rivestimenti a base epossidica, vernice acrilica, colla, colla per piastrelle, massetto, intonaco.	125	22.23	117 PLATORELLO DIAMANTATO	21	3.3	1	1	4932479094	4058546368883	153,00	186,66
Coarse SDCWSC 125											
⑤ Mola diamantata per applicazioni speciali in PCD (rivestimenti termoplastici, colle, vernici acriliche)	125	22.23	6	18.5	4 / 7	1	1	4932451188	4002395138760	252,80	308,42
DCWU 100											
⑥ Mola diamantata universale alta rimozione	100	22.23	16	21	5	1	1	4932451185	4002395138739	45,40	55,39
DCWU 125											
⑦ Mola Diamantata DCWU Ø 125 mm - Universale Alta rimozione	125	22.23	20	21	5	1	1	4932451186	4002395138746	62,40	76,13
DCWUT 125											
⑧ Mola diamantata Turbo (livellamento, snussatura di angoli)	125	22.23	Turbo	21	5	1	1	4932451187	4002395138753	125,10	152,62

	SDCWU 100	SDCWU 125	SDCWA 125	Fine SDCWSF 125	Coarse SDCWSC 125	DCWU 100	DCWU 125	DCWUT 125	DCWS 125
Vernice acrilica e rivestimenti				✓	✓				✓
Blocchi di cemento areati	✓	✓	✓			✓	✓	✓	
Bitume				✓	✓				✓
Calcestruzzo duro	✓	✓	◆			✓	✓	✓	
Calcestruzzo magro (soft)	◆	◆	✓			◆	◆	◆	
Rivestimenti in resina epossidica e colle									✓
Granito	◆	◆				◆	◆	◆	
Blocco di calce e arenaria duro	✓	✓	◆			✓	✓	✓	
Blocco di calce e arenaria morbido e abrasivo	◆	◆	✓			◆	◆	◆	◆
Marmo	◆	◆	◆			◆	◆	◆	
Plasterboard	◆	◆	✓			◆	◆	◆	
Porfido	◆	◆	◆			◆	◆	◆	
Barra per livellare il cemento	◆	◆	✓	✓	✓			◆	
Vernice protettiva termoplastica e colla				✓	✓				✓
Adesivo per piastrelle	◆	◆	✓			◆	◆	◆	✓

✓ Molto adatto.

◆ Adatto - per usi sporadici.

## Accessori di sistema - Scanalatori

Il disco AUDD è una soluzione perfetta per l'80% delle applicazioni.

Fino al 30% in meno di sforzo dell'utensile durante l'applicazione comparsate con i dischi DU MILWAUKEE®.

Fino al 40% più veloci comparate con i dischi DU MILWAUKEE®.

**SPEED CROSS**

	① HUDD	② AUDD	③ DSU
Materiali refrattari abrasivi	◆	✓	
Blocchi di cemento areati	◆	✓	◆
Mattone medio a morbido	✓	✓	✓
Calcestruzzo medio	✓	✓	✓
Cemento armato	✓	◆	✓
Calcestruzzo rinforzato con aggregati di pietra focaia	◆	✓	
Argilla refrattaria	✓	✓	✓
Materiali da costruzione	✓	✓	✓
Granito	✓		✓
Blocco di calce e arenaria morbido e abrasivo	◆	✓	◆
Blocco di calce e arenaria medio	✓	✓	
Barra per livellare il cemento	◆	✓	◆

✓ Massime performance.

◆ Utilizzo limitato - Consigliato per un'uso sporadico

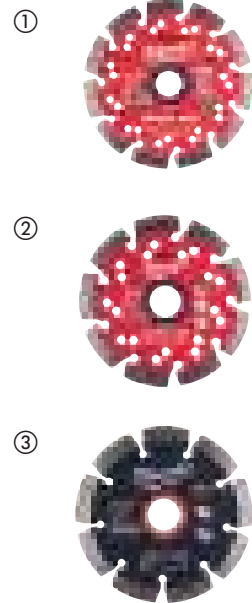



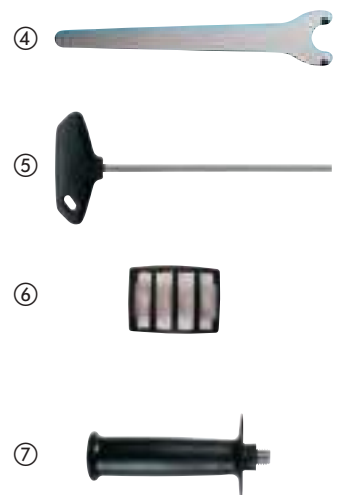

Descrizione	Compatibile con scanalatori	Quantità confezione	Min. quantità ordinabile	Codice prodotto	Codice EAN	Prezzo Listino IVA escl. (€)	Prezzo Listino IVA incl. (€)
Valigetta di trasporto in plastica per scanalatore.	MFE 1500, MFE 1305, MF 1900	WCE 30,WCS 45, DME 30,DME 45	1	1	4932383357	4002395357390	143,00 174,46
④ Chiave a forcella diritta	MFE 1500, MFE 1305, MF 1900	DME 30,DME 45, WCS 45,DME 65, WCE 65,WCE 30	1	1	4932367712	4002395338467	5,30 6,47
⑤ Chiave con impugnatura a T.	MFE 1500, MFE 1305, MF 1900	WCE 30,WCS 45, WCE 65,DME 30, DME 45,DME 65	1	1	4931362928	4002395661879	4,30 5,25
Griglie antipolvere, (protezione del motore da polveri abrasive)	MFE 1500, MFE 1305, MF 1900	WCE 30,WCS 45, DME 30,DME 45	1	1	4932329397	4002395303892	16,30 19,89
⑥ Griglie antipolvere, (protezione del motore da polveri abrasive)		WCE 65,DME 65	2	1	4932326525	4002395303311	18,90 23,06
Adattatore con attacco a baionetta per il collegamento diretto di tubo.	MFE 1500, MFE 1305, MF 1900	WCE 30,WCS 45, WCE 65,DME 30, DME 45,DME 65	1	1	4932362778	4002395334285	21,70 26,47
⑦ Impugnatura laterale	MFE 1500, MFE 1305, MF 1900	WCE 30,WCS 45, DME 30,DME 45	1	1	4932409546	4002395370870	7,80 9,52
Flangia di fissaggio.	MFE 1305	DME 1300	1	1	4932334667	4002395304448	14,70 17,93
Flangia di fissaggio per DME 1300 / MFE 1305.	MFE 1305	DME 1300	1	1	4932334706	4002395304455	26,90 32,82
Set di dischi distanziatori.	MFE 1305		6	1	4931334675	4002395762804	6,00 7,32

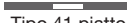

## Dischi da taglio e mole

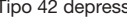
Codifica MILWAUKEE® - Scelta semplificata del disco

SC 41/115					
Materiale	Applicazione	Design	Diametro		
S = Acciaio	C = Taglio	 Tipo 41 piatto	mm	pollici	
C = Pietra	G = Sbavo	 Tipo 42 depresso	100	4	
	CS = Taglio sottile	 Tipo 27 depresso	115	4½	
	L = Lamelle	 Tipo 50 lamellare	125	5	
	LC = Lamellare ceramico		150	6	
	CT = Taglio fine		180	7	
			230	9	
			355	14	



### Massima durata e massima protezione dall'umidità con i dischi PRO+\*\*

■ **La nuova miscela speciale permette:**

Fino al 20% in più di durata vs la serie Contractor di MILWAUKEE®.

Fino al 20% in meno di sviluppo polveri vs la serie Contractor di MILWAUKEE®.

La nuova formula HydroProtect protegge contro l'umidità e previene la perdita di performance del disco durante lo stoccaggio, anche per periodi prolungati.

■ **Benefici:**

Riduce i costi per per taglio.

Rallenta il deterioramento del disco durante l'intervallo di stoccaggio.

Elevate performance e maggiore durata.

\*\* disponibile sui dischi da taglio e sbavo con spessore 1, 1.5, 1.9 e 6 mm.

**+  
20%  
LIFETIME**

\* vs il disco Contractor MILWAUKEE®



### Dischi da taglio sottili PRO+

Applicazioni: adatti per tutti gli acciai. Consigliati per il taglio dell'acciaio inox, hardox, ghisa, acciaio resistente al calore, acciaio dolce.

Caratteristiche: + 50% in più di vita utile, il 50% meno di tempo di taglio, il 50% in meno di polveri.



	Tipo	Diametro disco (mm)	Spessore (mm)	Alesaggio (mm)	Quantità confezione	Min. quantità ordinabile	Codice prodotto	Codice EAN	Prezzo Listino IVA escl. (€)	Prezzo Listino IVA incl. (€)
41	SCS 41 / 76	76	1	10	5	1	4932464717	4058546226626	9,00	10,98
	SCS 41 / 115	115	1	22.2	1	50	4932451484	4002395163953	1,90	2,32
	① Espositore da banco (200 x SCS 41 / 115 mm).				200	1	4932451485	4002395163960	424,30	517,65
	SCS 41 / 115	115	1.5	22.2	1	50	4932451486	4002395163977	1,90	2,32
	SCS 41 / 125	125	1	22.2	1	50	4932451487	4002395163984	2,20	2,68
	① Espositore da banco (200 x SCS 41 / 125 mm).					200	4932451488	4002395163991	477,40	582,43
	SCS 41 / 150	150	1.5	22.2	1	25	4932471386	4058546290146	3,00	3,66
	SCS 41 / 180	180	1.5	22.2	1	25	4932451489	4002395161300	3,30	4,03
	SCS 41 / 230	230	1.9	22.2	1	25	4932451490	4002395161317	4,70	5,73
	SCS 41 / 350	350	4	25.4	1	10	4932471989	4058546298883	21,20	25,86

\* Gli ordini sono possibili solo in scatole di cartone. Per ordini con quantità superiori alla minima quantità ordinabile (indicata in tabella) si deve tenere presente che gli articoli devono essere ordinati in multipli (es. codice 4932451490 - quantità minima ordinabile = 25pz - per ordini superiori a 25 pz la regola è la seguente 50,75,100,125,...)

## Dischi da taglio PRO+

Applicazioni: per acciaio strutturale, acciaio per utensili, ghisa, acciaio duro ad elevato grado e barre di acciaio di rinforzo per il calcestruzzo e inox. Caratteristiche: Mola dura che garantisce una buona durata.

	Tipo	Diametro disco (mm)	Spessore (mm)	Alesaggio (mm)	Quantità confezione	Min. quantità ordinabile	Codice prodotto	Codice EAN	Prezzo Listino IVA escl. (€)	Prezzo Listino IVA incl. (€)
41	SC 41 / 115	115	3	22.2	1	25	4932451491	4002395161324	1,50	1,83
	SC 41 / 125	125	3	22.2	1	25	4932451492	4002395161331	1,70	2,07
	SC 41 / 180	180	3	22.2	1	25	4932451493	4002395161348	2,70	3,29
	SC 41 / 230	230	3	22.2	1	25	4932451494	4002395161362	3,00	3,66
42	SC 42 / 115	115	3	22.2	1	25	4932451495	4002395161379	1,60	1,95
	SC 42 / 125	125	3	22.2	1	25	4932451496	4002395161393	1,60	1,95
	SC 42 / 180	180	3	22.2	1	25	4932451497	4002395162000	2,70	3,29
	SC 42 / 230	230	3	22.2	1	25	4932451498	4002395162017	3,20	3,90

\* Gli ordini sono possibili solo in scatole di cartone. Per ordini con quantità superiori alla minima quantità ordinabile (indicata in tabella) si deve tenere presente che gli articoli devono essere ordinati in multipli (es. codice 4932451490 - quantità minima ordinabile = 25pz - per ordini superiori a 25 pz la regola è la seguente 50,75,100,125,...)

## Dischi da taglio per troncatrice per metalli PRO+

Applications: For structural steels, tool steel, cast iron, hard high-grade steels and concrete reinforcing steel bars (rebar).  
Characteristics: Soft cutting wheel for chop saws.

	Tipo	Diametro disco (mm)	Spessore (mm)	Alesaggio (mm)	Quantità confezione	Min. quantità ordinabile	Codice prodotto	Codice EAN	Prezzo Listino IVA escl. (€)	Prezzo Listino IVA incl. (€)
41	SC 41 / 355	355	2.5	25.4	1	10	4932451505	4002395162086	11,10	13,54

\* Gli ordini sono possibili solo in scatole di cartone. Per ordini con quantità superiori alla minima quantità ordinabile (indicata in tabella) si deve tenere presente che gli articoli devono essere ordinati in multipli (es. codice 4932451490 - quantità minima ordinabile = 25pz - per ordini superiori a 25 pz la regola è la seguente 50,75,100,125,...)

## Dischi da sbavo PRO+

Applicazioni: prestazioni in acciaio dolce e acciaio non legato.  
Caratteristiche: Fornisce una buona durata e efficienti performance di rimozione.

	Tipo	Diametro disco (mm)	Spessore (mm)	Alesaggio (mm)	Quantità confezione	Min. quantità ordinabile	Codice prodotto	Codice EAN	Prezzo Listino IVA escl. (€)	Prezzo Listino IVA incl. (€)
27	SG 27 / 115	115	6	22.2	1	25	4932451501	4002395162048	2,40	2,93
	SG 27 / 125	125	6	22.2	1	25	4932451502	4002395162055	2,40	2,93
	SG 27 / 150	150	6	22.2	1	10	4932471387	4058546290153	4,10	5,00
	SG 27 / 180	180	6	22.2	1	10	4932451503	4002395162062	3,70	4,51
	SG 27 / 230	230	6	22.2	1	10	4932451504	4002395162079	6,80	8,30

\* Gli ordini sono possibili solo in scatole di cartone. Per ordini con quantità superiori alla minima quantità ordinabile (indicata in tabella) si deve tenere presente che gli articoli devono essere ordinati in multipli (es. codice 4932451490 - quantità minima ordinabile = 25pz - per ordini superiori a 25 pz la regola è la seguente 50,75,100,125,...)



## Dischi da taglio CONTRACTOR

Applicazioni: Ferro

Adatto per l'acciaio resistente agli acidi, hardox, acciaio legato e dolce. NON adatto per l'acciaio INOX.



	Tipo	Ø (mm)	Spessore (mm)	Alesaggio (mm)	Quantità confezione	Min. quantità ordinabile	Codice prodotto	Codice EAN	Prezzo Listino IVA escl. (€)	Prezzo Listino IVA incl. (€)
41	SCS 41 / 115	115	1	22.2	1	50	4932451474	4002395163250	1,10	1,34
①	Espositore da banco (200 x SCS 41 / 115 mm).				200	1	4932451475	4002395163267	233,40	284,75
	SCS 41 / 115	115	1.5	22.2	1	50	4932451476	4002395163274	1,10	1,34
	SCS 41 / 125	125	1	22.2	1	50	4932451477	4002395163281	1,40	1,71
①	Espositore da banco (200 x SCS 41 / 125 mm).				200	1	4932451478	4002395163298	265,20	323,54
	SCS 41 / 125	125	1.5	22.2	1	25	4932451479	4002395163908	1,40	1,71
	SCS 41 / 230	230	1.9	22.2	1	25	4932451480	4002395163915	3,30	4,03

\* Gli ordini sono possibili solo in scatole di cartone. Per ordini con quantità superiori alla minima quantità ordinabile(indicata in tabella) si deve tenere presente che gli articoli devono essere ordinati in multipli (es. codice 4932451490 - qnanità minima ordinabile = 25pz - per ordini superiori a 25 pz la regola è la seguente 50,75,100,125,...)

## Dischi da sbavo CONTRACTOR

Applicazioni: adatto ad acciaio dolce. NON adatto per acciaio INOX.

	Tipo	Ø (mm)	Spessore (mm)	Alesaggio (mm)	Quantità confezione	Min. quantità ordinabile	Codice prodotto	Codice EAN	Prezzo Listino IVA escl. (€)	Prezzo Listino IVA incl. (€)
27	SG 27 / 115	115	6	22.2	1	25	4932451481	4002395163922	2,10	2,56
	SG 27 / 125	125	6	22.2	1	25	4932451482	4002395163939	2,20	2,68
	SG 27 / 230	230	6	22.2	1	10	4932451483	4002395163946	6,40	7,81

\* Gli ordini sono possibili solo in scatole di cartone. Per ordini con quantità superiori alla minima quantità ordinabile(indicata in tabella) si deve tenere presente che gli articoli devono essere ordinati in multipli (es. codice 4932451490 - qnanità minima ordinabile = 25pz - per ordini superiori a 25 pz la regola è la seguente 50,75,100,125,...)

## Disco da taglio multimateriale

Applicazioni: ferro duttile, materiali non ferrosi e pietra.

\*Ordine minimo = 10 pz. Gli ordini maggiori di 10 pz devono essere ordinati in multipli di 10 (es. 10, 20, 30, 40)

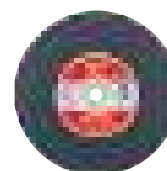

	Tipo	Diametro disco (mm)	Spessore (mm)	Alesaggio (mm)	Quantità confezione	Min. quantità ordinabile	Codice prodotto	Codice EAN	Prezzo Listino IVA escl. (€)	Prezzo Listino IVA incl. (€)
41	CCS 41 / 350	350	4	25.4	1	10	4932472264	4058546339104	22,50	27,45

## Dischi da taglio per pietra PRO+

Applicazioni: per calcestruzzo, prodotti per muratura e sottili lastre di pietra naturale

	Tipo	Ø (mm)	Spessore (mm)	Alesaggio (mm)	Quantità confezione	Min. quantità ordinabile	Codice prodotto	Codice EAN	Prezzo Listino IVA escl. (€)	Prezzo Listino IVA incl. (€)
42	CC 42 / 115	115	3	22.2	1	25	4932451499	4002395162024	1,80	2,20
	CC 42 / 230	230	3	22.2	1	25	4932451500	4002395162031	4,20	5,12

\* Gli ordini sono possibili solo in scatole di cartone. Per ordini con quantità superiori alla minima quantità ordinabile(indicata in tabella) si deve tenere presente che gli articoli devono essere ordinati in multipli (es. codice 4932451490 - qnanità minima ordinabile = 25pz - per ordini superiori a 25 pz la regola è la seguente 50,75,100,125,...)

## Disco con riporto in carburo 76 mm

Lama al carburo, utilizzabile per il taglio di legno, plastica e cartongesso.

Ø (mm)	Spessore (mm)	Alesaggio (mm)	Quantità confezione	Min. quantità ordinabile	Codice prodotto	Codice EAN	Prezzo Listino IVA escl. (€)	Prezzo Listino IVA incl. (€)
76	1	10	1	1	4932464716	4058546226619	11,40	13,91

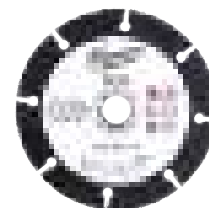

## Dischi lamellari.

I dischi CERA TURBO™ sono fino al 50% più veloci nella rimozione del materiale. Fino a 2 volte più duraturo – permette di utilizzare il disco fino in fondo.

Disco ibrido in ceramica per: Acciaio, Acciaio INOX, Bronzo, Titanio, Alluminio

Imbottitura in plastica. Altamente flessibile: si adatta perfettamente al pezzo da trattare.

Bassa produzione di calore: no alterazione del metallo, specialmente sull'acciaio inox.

Made in Germany. Funziona al meglio con materiali ferrosi, acciaio inox V2A (1.4301) / V4A

(1.440) e materiali non ferrosi (alluminio, titanio, ecc.). Made in Germany. Velocità ideale di

sgrossatura: Ø 115 mm: 7.000-8.000 giri/min Ø 125 mm: 6.000-7.000 giri/min

Applicazioni: Materiali ferrosi, materiali NON ferrosi (alluminio, titanio, ecc.), acciaio Inox V2A (1.4301) / V4A (1.4401). Ordinarlo solo ed esclusivamente in confezione da 10 pezzi.

Quantità minima ordinabile è di 10 pezzi o multipli di 10 (10, 20, 30, ...) di ogni referenza

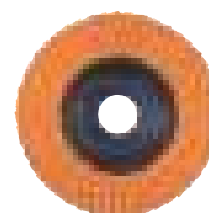

Tipo	Diametro disco (mm)	Grana	Alesaggio (mm)	Platello	Quantità confezione	Min. quantità ordinabile	Codice prodotto	Codice EAN	Prezzo Listino IVA escl. (€)	Prezzo Listino IVA incl. (€)	
50	SLC 50 / 115	115	40	22.2	Fibra naturale	1	10	4932472228	4058546326241	4,40	5,37
	SLC 50 / 115	115	60	22.2	Fibra naturale	1	10	4932472229	4058546326258	4,40	5,37
	SLC 50 / 115	115	80	22.2	Fibra naturale	1	10	4932472230	4058546326265	4,40	5,37
	SLC 50 / 125	125	40	22.2	Fibra naturale	1	10	4932472231	4058546326272	5,60	6,83
	SLC 50 / 125	125	60	22.2	Fibra naturale	1	10	4932472232	4058546326289	5,60	6,83
	SLC 50 / 125	125	80	22.2	Fibra naturale	1	10	4932472233	4058546326296	5,60	6,83

## Dischi lamellari Ceramico XL

**NUOVO**

I dischi CERA TURBO™ sono fino al 50% più veloci nella rimozione del materiale. Fino a 2 volte più duraturo - permette di utilizzare il disco fino in fondo.

I dischi CERA TURBO™ XL hanno lamelle sporgenti 10 mm per levigare le saldature d'angolo.

Disco ibrido in ceramica per: Acciaio, Acciaio INOX, Bronzo, Titanio, Alluminio.

Platello in fibra naturale.

Altamente flessibile: si adatta perfettamente al pezzo da trattare.

Bassa produzione di calore: no alterazione del metallo, specialmente sull'acciaio inox.

Applicazioni: Materiali ferrosi, materiali NON ferrosi (alluminio, titanio, ecc.), acciaio inox V2A (1.4301) / V4A (1.4401)

Ordinabile esclusivamente in confezione da 10 pezzi. Quantità minima ordinabile è di 10 pezzi o multipli di 10 (10, 20, 30, ...) di ogni referenza.

Made in Germany.



Tipo	Diametro disco (mm)	Grana	Alesaggio (mm)	Platello	Quantità confezione	Min. quantità ordinabile	Codice prodotto	Codice EAN	Prezzo Listino IVA escl. (€)	Prezzo Listino IVA incl. (€)	
50	SLC XL 50 / 115	115	40	22.2	Fibra naturale	1	10	4932478946	4058546362287	5,60	6,83
	SLC XL 50 / 115	115	60	22.2	Fibra naturale	1	10	4932478947	4058546362294	5,60	6,83
	SLC XL 50 / 115	115	80	22.2	Fibra naturale	1	10	4932478948	4058546362300	5,60	6,83
	SLC XL 50 / 125	125	40	22.2	Fibra naturale	1	10	4932478949	4058546362317	6,50	7,93
	SLC XL 50 / 125	125	60	22.2	Fibra naturale	1	10	4932478950	4058546362324	6,50	7,93
	SLC XL 50 / 125	125	80	22.2	Fibra naturale	1	10	4932478951	4058546362331	6,50	7,93

## Dischi lamellari Zirconio

Alta qualità della della grana Zirconio con lunga durata su materiali ferrosi e acciaio Inox  
 Adatto a materiali ferrosi, acciaio inox V2A (1.4301) / V4A (1.4401)  
 Platorello in fibra naturale che consente basse vibrazioni e rumori, no polveri nocive ed ecologico  
 Platorello flessibile che si adatta perfettamente al pezzo da trattare.  
 Made in Germany.  
 Gli ordini devono essere in multipli di 10 pz.



	Tipo	Diametro disco (mm)	Grana	Alesaggio (mm)	Platorello	Quantità confezione	Min. quantità ordinabile	Codice prodotto	Codice EAN	Prezzo Listino IVA escl. (€)	Prezzo Listino IVA incl. (€)
50	SL 50 / 115	115	40	22.2	Fibra naturale	1	10	4932472220	4058546326166	2,90	3,54
	SL 50 / 115	115	60	22.2	Fibra naturale	1	10	4932472221	4058546326173	2,90	3,54
	SL 50 / 115	115	80	22.2	Fibra naturale	1	10	4932472222	4058546326180	2,90	3,54
	SL 50 / 115	115	120	22.2	Fibra naturale	1	10	4932472223	4058546326197	2,90	3,54
	SL 50 / 125	125	40	22.2	Fibra naturale	1	10	4932472224	4058546326203	3,10	3,78
	SL 50 / 125	125	60	22.2	Fibra naturale	1	10	4932472225	4058546326210	3,10	3,78
	SL 50 / 125	125	80	22.2	Fibra naturale	1	10	4932472226	4058546326227	3,10	3,78
	SL 50 / 125	125	120	22.2	Fibra naturale	1	10	4932472227	4058546326234	3,10	3,78

## Dischi lamellari per Alluminio

**NUOVO**

Ideale per alluminio, metalli non ferrosi e legno.  
 Il rivestimento speciale delle lamelle impedisce l'intasamento del disco durante l'applicazione.  
 Platorello in plastica autoriducente.  
 Made in Germany.  
 Ordinabile esclusivamente in confezione da 10 pezzi. Quantità minima ordinabile è di 10 pezzi o multipli di 10 ( 10, 20, 30, ...) di ogni referenza.

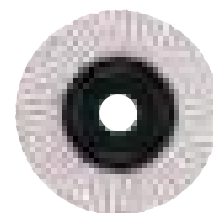

	Tipo	Diametro disco (mm)	Grana	Alesaggio (mm)	Platorello	Quantità confezione	Min. quantità ordinabile	Codice prodotto	Codice EAN	Prezzo Listino IVA escl. (€)	Prezzo Listino IVA incl. (€)
50	ALU SLC 50 / 115	115	40	22.2	Plastica	1	10	4932479089	4058546368838	4,80	5,86
	ALU SLC 50 / 115	115	60	22.2	Plastica	1	10	4932479090	4058546368845	4,80	5,86
	ALU SLC 50 / 125	125	40	22.2	Plastica	1	10	4932479091	4058546368852	5,80	7,08
	ALU SLC 50 / 125	125	60	22.2	Plastica	1	10	4932479092	4058546368869	5,80	7,08



## Ghiera FIXTEC

FIXTEC: cambio del disco in pochi secondi, senza attrezzi  
 12 secondi per cambiare un disco usurato con uno nuovo.  
 Spessore di soli 8 mm, per permettere l'utilizzo di una superficie maggiore del disco.  
 Compatibile con tutti gli utensili con filetto M 14 fino a Ø 150 mm.  
 Con fori che permettono la rimozione della flangia utilizzando la chiave standard, nel caso in cui il serraggio faccia troppa resistenza.



Descrizione	Quantità confezione	Min. quantità ordinabile	Codice prodotto	Codice EAN	Prezzo Listino IVA escl. (€)	Prezzo Listino IVA incl. (€)
Flangia fissaggio con filetto M14.  12 x 4932 352473. Singolo 4932 352473 contiene: 1 x Flangia di fissaggio.	1	12	4932352473	4002395371327	27,30	33,31



## Ghiera FIXTEC XL

FIXTEC: disco viene cambiato in un secondo, non necessita di chiavi.  
 Per smerigliatrici grandi da Ø 180 mm a Ø 230.  
 12 secondi per rimuovere il disco usurato e sostituirlo con quello nuovo. Espositore da banco



Descrizione	Quantità confezione	Min. quantità ordinabile	Codice prodotto	Codice EAN	Prezzo Listino IVA escl. (€)	Prezzo Listino IVA incl. (€)
Espositore da banco  Ghiera FIXTEC per smerigliatrici 180 & 230 mm - Filetto M14	1	12	4932464610	4058546225551	37,20	45,38



## Carta abrasiva - Sistema velcro

Carte abrasive preforata per legno, vernice, smalto e spatolato.

Tipo di grana: ossido di alluminio.

Legato con resina artificiale su speciale carta antistrappo.

### Carta abrasiva per levigatrici rotoorbitali 125 mm - 8 fori

Grana	Diametro dimensione carta (mm)	Quantità confezione	Min. quantità ordinabile	Codice prodotto	Codice EAN	Prezzo Listino IVA escl. (€)	Prezzo Listino IVA incl. (€)
40	125	5	1	4932367740	4002395338610	5,10	6,22
60	125	5	1	4932367741	4002395338627	5,10	6,22
80	125	5	1	4932367742	4002395338634	4,50	5,49
120	125	5	1	4932367743	4002395338641	4,50	5,49
180	125	5	1	4932367744	4002395338658	4,50	5,49
240	125	5	1	4932367745	4002395338665	4,50	5,49
40	125	25	1	4932371470	4002395341870	19,50	23,79
60	125	25	1	4932371396	4002395341665	19,50	23,79
80	125	25	1	4932371397	4002395341672	17,00	20,74
120	125	25	1	4932371398	4002395341689	16,30	19,89
180	125	25	1	4932371399	4002395341696	16,30	19,89
240	125	25	1	4932371400	4002395341702	16,30	19,89

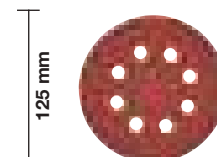

### Carta abrasiva per levigatrici rotoorbitali 150 mm - 6 fori

Grana	Diametro dimensione carta (mm)	Quantità confezione	Min. quantità ordinabile	Codice prodotto	Codice EAN	Prezzo Listino IVA escl. (€)	Prezzo Listino IVA incl. (€)
40	150	5	1	4932371590	4002395343171	6,20	7,56
60	150	5	1	4932371591	4002395343188	6,00	7,32
80	150	5	1	4932371592	4002395343195	6,00	7,32
120	150	5	1	4932371593	4002395343201	6,00	7,32
180	150	5	1	4932371594	4002395343218	6,00	7,32
240	150	5	1	4932371595	4002395343225	6,00	7,32
40	150	25	1	4932371596	4002395343232	31,30	38,19
60	150	25	1	4932371597	4002395343249	21,60	26,35
80	150	25	1	4932371598	4002395343256	20,20	24,64
120	150	25	1	4932371599	4002395343263	20,20	24,64
180	150	25	1	4932371600	4002395343270	23,90	29,16
240	150	25	1	4932371601	4002395343287	20,20	24,64

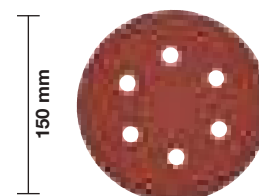

## Carta abrasiva - Sistema velcro

Carte abrasive preforata per legno, vernice, smalto e spatolato.

Tipo di grana: ossido di alluminio.

Legato con resina artificiale su speciale carta antistrappo.

### Carta abrasiva per levigatrici orbitali 80 x 133 mm

Grana	Dimensione carta A x B (mm)	Quantità confezione	Min. quantità ordinabile	Codice prodotto	Codice EAN	Prezzo Listino IVA escl. (€)	Prezzo Listino IVA incl. (€)
60	80 x 133	10	1	4932351666	4002395319305	7,20	8,78
80	80 x 133	10	1	4932351667	4002395319312	5,80	7,08
120	80 x 133	10	1	4932351668	4002395319329	5,80	7,08
180	80 x 133	10	1	4932351669	4002395319336	5,80	7,08
240	80 x 133	10	1	4932351670	4002395319343	5,80	7,08

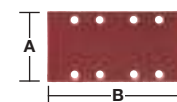



### Carta abrasiva per levigatrici orbitali 115x107 mm

Grana	Dimensione carta A x B (mm)	Quantità confezione	Min. quantità ordinabile	Codice prodotto	Codice EAN	Prezzo Listino IVA escl. (€)	Prezzo Listino IVA incl. (€)
60	115 x 107	10	1	4932430815	4002395384761	9,40	11,47
80	115 x 107	10	1	4932430816	4002395384778	8,60	10,49
120	115 x 107	10	1	4932430817	4002395384785	8,60	10,49
240	115 x 107	10	1	4932430818	4002395384792	8,60	10,49

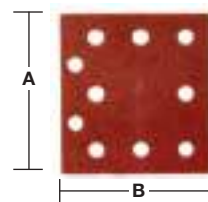

### Carta abrasiva - Sistema clamp (No velcro)

Carte abrasive preforata per legno, vernice, smalto e spatolato.

Tipo di grana: ossido di alluminio. Legato con resina artificiale su speciale carta antistrappo.

### Carta abrasiva per levigatrici orbitali 93 x 230 mm

Grana	Dimensione carta A x B (mm)	Quantità confezione	Min. quantità ordinabile	Codice prodotto	Codice EAN	Prezzo Listino IVA escl. (€)	Prezzo Listino IVA incl. (€)
50	93 x 230	10	1	4932305176	4002395300006	7,90	9,64
80	93 x 230	10	1	4932305177	4002395300013	6,80	8,30
100	93 x 230	10	1	4932305178	4002395300020	6,80	8,30
150	93 x 230	10	1	4932305179	4002395300037	6,80	8,30

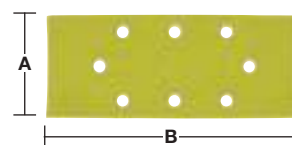

### Carta abrasiva per levigatrici orbitali 115x140 mm

Grana	Dimensione carta A x B (mm)	Quantità confezione	Min. quantità ordinabile	Codice prodotto	Codice EAN	Prezzo Listino IVA escl. (€)	Prezzo Listino IVA incl. (€)
60	115 x 140	10	1	4932430819	4002395384815	10,50	12,81
80	115 x 140	10	1	4932430820	4002395384822	10,20	12,44
120	115 x 140	10	1	4932430822	4002395384846	10,20	12,44
240	115 x 140	10	1	4932430821	4002395384839	10,20	12,44

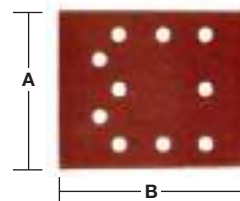

### Carta abrasiva - Sistema velcro

Carte abrasive preforata per legno, vernice, smalto e spatolato.

Tipo di grana: ossido di alluminio. Legato con resina artificiale su speciale carta antistrappo.

### Carta abrasiva per levigatrici a delta 105 x 105 mm

Grana	Dimensione carta A x B (mm)	Quantità confezione	Min. quantità ordinabile	Codice prodotto	Codice EAN	Prezzo Listino IVA escl. (€)	Prezzo Listino IVA incl. (€)
60	105 x 105	5	1	4932358492	4002395324248	5,50	6,71
80	105 x 105	5	1	4932358493	4002395324255	5,50	6,71
120	105 x 105	5	1	4932358494	4002395324262	5,20	6,34
180	105 x 105	5	1	4932358495	4002395324279	5,20	6,34
240	105 x 105	5	1	4932358496	4002395324286	5,20	6,34

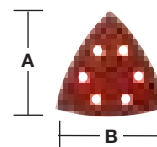

### Carta abrasiva per levigatrici a delta 100 x 147 mm

Grana	Dimensione carta A x B (mm)	Quantità confezione	Min. quantità ordinabile	Codice prodotto	Codice EAN	Prezzo Listino IVA escl. (€)	Prezzo Listino IVA incl. (€)
60	100 x 147	10	1	4932355140	4002395319992	15,80	19,28
80	100 x 147	10	1	4932355141	4002395320004	15,80	19,28
120	100 x 147	10	1	4932355142	4002395320011	15,80	19,28
180	100 x 147	10	1	4932355143	4002395320028	15,80	19,28
240	100 x 147	10	1	4932355144	4002395320035	15,80	19,28

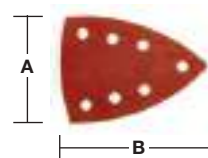



## Nastri abrasivi

Nastro smeriglio in tessuto per legno, metallo, vernice, lacca, gesso.

Tipo di grana: ossido di alluminio.

Legato con resina artificiale su tessuto speciale.

### Nastro smeriglio 75 x 533 mm

Grana	Dimensione carta A x B (mm)	Quantità confezione	Min. quantità ordinabile	Codice prodotto	Codice EAN	Prezzo Listino IVA escl. (€)	Prezzo Listino IVA incl. (€)
40	75 x 533	5	1	4932312475	4002395301263	12,30	15,01
60	75 x 533	5	1	4932312476	4002395301270	12,30	15,01
80	75 x 533	5	1	4932312477	4002395301287	12,30	15,01
100	75 x 533	5	1	4932312478	4002395301294	12,30	15,01
150	75 x 533	5	1	4932312479	4002395301300	12,30	15,01
240	75 x 533	5	1	4932312480	4002395301317	12,30	15,01

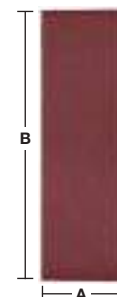

### Nastro smeriglio 100 x 560 mm

Grana	Dimensione carta A x B (mm)	Quantità confezione	Min. quantità ordinabile	Codice prodotto	Codice EAN	Prezzo Listino IVA escl. (€)	Prezzo Listino IVA incl. (€)
40	100 x 560	3	1	4932312099	4002395300419	9,50	11,59
60	100 x 560	3	1	4932312100	4002395300426	9,50	11,59
80	100 x 560	3	1	4932312101	4002395300433	9,50	11,59
100	100 x 560	3	1	4932312102	4002395300440	9,50	11,59
150	100 x 560	3	1	4932312103	4002395300457	9,50	11,59
240	100 x 560	3	1	4932312104	4002395300464	9,50	11,59

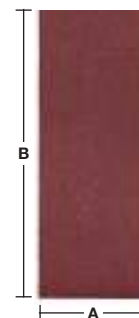

### Nastro smeriglio 100 x 610 mm

Grana	Dimensione carta A x B (mm)	Quantità confezione	Min. quantità ordinabile	Codice prodotto	Codice EAN	Prezzo Listino IVA escl. (€)	Prezzo Listino IVA incl. (€)
40	100 x 610	5	1	4932355066	4002395319824	19,80	24,16
60	100 x 610	5	1	4932355067	4002395319831	19,80	24,16
80	100 x 610	5	1	4932355068	4002395319848	19,80	24,16
100	100 x 610	5	1	4932355069	4002395319855	19,80	24,16
150	100 x 610	5	1	4932355070	4002395319862	19,80	24,16
240	100 x 610	5	1	4932355071	4002395319879	20,40	24,89

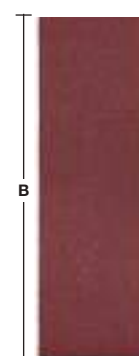

### Nastro smeriglio 100 x 620 mm

Grana	Dimensione carta A x B (mm)	Quantità confezione	Min. quantità ordinabile	Codice prodotto	Codice EAN	Prezzo Listino IVA escl. (€)	Prezzo Listino IVA incl. (€)
40	100 x 620	5	1	4932341610	4002395304882	19,00	23,18
60	100 x 620	5	1	4932341611	4002395304899	19,00	23,18
80	100 x 620	5	1	4932341612	4002395304905	19,00	23,18
100	100 x 620	5	1	4932341613	4002395304912	19,00	23,18
150	100 x 620	5	1	4932341614	4002395304929	19,00	23,18
220	100 x 620	5	1	4932341615	4002395304936	21,40	26,11



## Accessori di sistema - Avvitatori

Descrizione	Compatibile con avvitatori a filo	Quantità confezione	Min. quantità ordinabile	Codice prodotto	Codice EAN	Prezzo Listino IVA escl. (€)	Prezzo Listino IVA incl. (€)
① Guida completa per cartongesso.	DWE 4000 Q, DWSE 4000 Q, TKSE 2500 Q, 6790, 6743	1	1	<b>49261036</b>	045242185245	4,30	5,25
② Guida completa avvitature in serie.	TKSE 2500 Q, 6790	1	1	<b>49261082</b>	045242185375	4,30	5,25
Attacco magnetico per bit 1/4" (lunghezza 76 mm).	DWE 4000 Q, DWSE 4000 Q, 6743	1	1	<b>48323065</b>	045242128600	13,60	16,59
Attacco magnetico per bit 1/4" (lunghezza 76 mm). Da utilizzarsi insieme al 49261036.	TKSE 2500 Q, 6790	1	1	<b>48323070</b>	045242128655	14,70	17,93
③ Set di 3 pezzi attacco esagonale. Contenente: attacco magnetico 6 / 8 / 10 mm.	TKSE 2500 Q, 6790, TQSE 1200 Q, TQSE 2500 Q, 6580, 6581	3	1	<b>49663004</b>	045242207848	37,60	45,87
④ Bit PH2 lunghezza 148 mm M18 FSG.		3	1	<b>4932459393</b>	4058546010546	11,50	14,03
⑤ Portabit magnetico lunghezza 75 mm per M18 FSG.		1	1	<b>4932459394</b>	4058546010553	12,40	15,13
⑥ Set 4 ugelli per M12 BPRT (2,4 - 3,2 - 4,0 - 4,8 mm)		4	1	<b>48540100</b>	045242504466	21,70	26,47
⑦ Estensione da 152 mm per rivettatrice M12 BPRT		3	1	<b>48950100</b>	045242504459	38,00	46,36



## Cavi QUIK-LOK

Lunghezza cavo (m)	Versioni per nazione	Quantità confezione	Min. quantità ordinabile	Codice prodotto	Codice EAN	Prezzo Listino IVA escl. (€)	Prezzo Listino IVA incl. (€)
4	EU	1	1	4932373502	4002395351725	27,20	33,18
10	EU	1	1	4932373503	4002395351732	44,50	54,29
4	CH	1	1	4932373504	4002395351749	31,30	38,19
4	GB	1	1	4932373508	4002395351787	55,60	67,83
6	EU	1	1	4932364483 <sup>1</sup>	4002395337620	41,80	51,00
Kit di riparazione cavo Quik-lok.		1	1	4931380758	4002395714551	14,70	17,93



<sup>1</sup>Resistente all'acido. Non riparabile.

## Dispositivo a squadra

Converte il trapano HDE 13 RQD di MILWAUKEE® in trapano ad angolo.

Usato per avvitare in spazi stretti.

Testata ruotabile a 360 gradi.

Due velocità: 1. Basso: perdita di velocità del 30% che aumenta la coppia del 50% 2. Alta: la velocità aumenta del 50%.

Descrizione	Quantità confezione	Min. quantità ordinabile	Codice prodotto	Codice EAN	Prezzo Listino IVA escl. (€)	Prezzo Listino IVA incl. (€)
Dispositivo a squadra.	1	1	48062871	045242088812	212,10	258,76

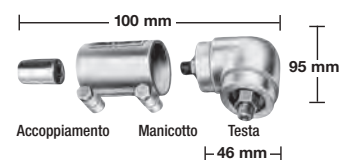















Testa girevole a 360°, può essere bloccato a tenuta in qualsiasi posizione.

## Accessori di sistema - Avvitatori ad impuls

Descrizione	Quantità confezione	Min. quantità ordinabile	Codice prodotto	Codice EAN	Prezzo Listino IVA escl. (€)	Prezzo Listino IVA incl. (€)
Attacco per bussola – Tipo quadrato. La bussola viene trattenuta sino a che l'attacco è inserito.	1	1	49170405	045242178919	4,90	5,98

## Accessori di sistema - Tassellatori

### Adattatori per sistema FIXTEC e SDS-plus

Attacco	Filetto	Codice prodotto 4932	Codice EAN 4002395	Price list excl. IVA (€)	Price list incl. IVA (€)	
<b>① FIXTEC</b>  <b>SDS-Plus</b> Adatto solo per PLH 30 XE, PN 3500 X, PPH 30X2E, PPH 26 XE, PN 300 X2, PPH 24X2E.		<b>379877</b>	346561	39,70	48,43	① 
<b>② FIXTEC</b>  <b>SDS-Plus</b> Adatto solo per V 28 HX, V 18 HX, PLH 26 QEX, PLH 26, PLH 28, PLH 26 X, PLH 28 XE, PH 30 Power X, PH 28 X, M 18 CHPX, M 28 CHPX, BBH 24, HD 28 HX, BH 26 LXE.		<b>399152</b>	357628	40,90	49,90	② 
<b>③ FIXTEC</b>  <b>SDS-Plus</b> Adatto solo per PH 26 X, KH 24 XE, KH 26 XE, KH 28 Super XE, HD 18 HX		<b>352299</b>	369584	40,20	49,04	③ 
<b>④ FIXTEC</b>  <b>1/2" x 20 UNF</b> Adatto solo per PLH 30 XE, PLH 32 XE, PN 3500 X, PPH 30X2E, PPH 26 XE, PN 300 X2, PPH 24X2E.		<b>371807</b>	344710	36,50	44,53	④ 
<b>⑤ FIXTEC</b>  <b>1/2" x 20 UNF</b> Adatto solo per PH 26 X, KH 24 XE, KH 26 XE, KH 28 Super XE, PLH 26 QEX, V 28 HX, V 18 HX, HD 28 HX, PH 30 POWERX, PH 28 X, PLH 26 XE.		<b>399154</b>	357635	37,20	45,38	⑤ 
<b>⑥ SDS-Plus</b>  <b>1/2" x 20 UNF</b> Supporto per mandrino con attacco diretto bit (1/4" esagonale).		<b>367438</b>	337668	29,90	36,48	⑥ 
<b>⑦ SDS-Plus</b>  <b>1/2" x 20 UNF</b> Supporto per mandrino con vite di sicurezza		<b>367166</b>	334438	18,30	22,33	⑦ 

## Mandrini a cremagliera

Apertura mandrino (mm)	Attacco mandrino trapano	Dispositivo di sicurezza	Vite di sicurezza	Trapano rotativo	Trapano a percussione	Trapano a batteria	Chiave mandrino	Quantità confezione	Min. quantità ordinabile	Codice prodotto	Codice EAN	Prezzo Listino IVA escl. (€)	Prezzo Listino IVA incl. (€)
1.5-13	1/2" x 20	✓	✓	✓	✓	✓	A	1	1	4932267980	4002395300488	23,00	28,06
3.0-16	Taper B16			✓			C	1	1	4932127010	4002395306169	82,90	101,14
3.0-16	M18x2.5	✓	✓	✓	✓		C	1	1	4932320014	4002395310784	67,10	81,86



## Mandrini a cremagliera - specifici

Apertura mandrino (mm)	Attacco mandrino trapano	Compatibile con avvitatori	Vite di sicurezza	Chiave mandrino	Quantità confezione	Min. quantità ordinabile	Codice prodotto	Codice EAN	Prezzo Listino IVA escl. (€)	Prezzo Listino IVA incl. (€)
1.0-10	3/8" x 24	HDE 6 RQ	✓	H	1	1	48660817	045242155705	32,00	39,04
2.0-13	1/2" x 20	HDE 13 RQD	✓	K	1	1	48661355	045242156542	50,50	61,61



## Mandrini a cremagliera - attacco 1/4" Hex

Apertura mandrino (mm)	Attacco mandrino trapano	Trapano a batteria	Chiave mandrino	Quantità confezione	Min. quantità ordinabile	Codice prodotto	Codice EAN	Prezzo Listino IVA escl. (€)	Prezzo Listino IVA incl. (€)
1.0-10	1/4" Hex	✓	A	1	1	4932314867	4002395300112	24,10	29,40



## Chiavi per mandrini a cremagliera

Descrizione	Tipo	Riferimento numero	Quantità confezione	Min. quantità ordinabile	Codice prodotto	Codice EAN	Prezzo Listino IVA escl. (€)	Prezzo Listino IVA incl. (€)
① Chiave mandrino.	A	S2A	1	1	4932221378	4002395302765	3,20	3,90
	B	S2AT	1	1	4932310612	4002395309177	6,00	7,32
	C	S3T	1	1	4932221379	4002395306381	7,10	8,66
	D	S14	1	1	4932304684*	4002395300105	4,90	5,98
	E	S4	1	1	4932221380	4002395306398	14,00	17,08
	G	S2	1	1	4932319995	4002395303724	3,00	3,66
	H		1	1	48663350	045242157600	7,30	8,91
	J		1	1	48663240	045242157501	8,20	10,00
	K		1	1	48663280	045242157556	6,80	8,30
② Codolo per mandrino conico B16.	MT3 - B16		1	1	4932117042	4002395305834	22,00	26,84
Espulsore DIN 317 grandezza 3.			1	1	4932604226	4002395311248	13,20	16,10



\* Fino ad esaurimento scorte

## Mandri autoserranti

### Mandri autoserranti

Apertura mandrino (mm)	Ricezione	Dispositivo di sicurezza	Vite di sicurezza	Trapano rotativo	Trapano a percussione	Trapano a batteria	Quantità confezione	Min. quantità ordinabile	Codice prodotto	Codice EAN	Prezzo Listino IVA escl. (€)	Prezzo Listino IVA incl. (€)
1.0-10	3/8" x 24		✓	✓		✓	1	1	4932349457	4002395318155	33,30	40,63
1.0-10	1/2" x 20	✓	✓	✓	✓	✓	1	1	4932364382	4002395337675	37,30	45,51
1.5-13	1/2" x 20	✓		✓	✓	✓	1	1	4932376531	4002395346332	46,80	57,10
1.5-13	1/2" x 20	✓	✓	✓	✓	✓	1	1	4932376533	4002395346349	49,00	59,78
1.5-13	1/2" x 20	✓		✓	✓	✓	1	1	4932364265 <sup>1</sup>	4002395334056	58,00	70,76
1.5-13	1/2" x 20	✓	✓	✓	✓	✓	1	1	4932364267	4002395334070	59,30	72,35

<sup>1</sup> Qualità industriale



### Mandri autoserranti per utensili FIXTEC (con blocco del mandrino)

Apertura mandrino (mm)	Ricezione	Dispositivo di sicurezza	Vite di sicurezza	Trapano rotativo	Trapano a percussione	Trapano a batteria	Quantità confezione	Min. quantità ordinabile	Codice prodotto	Codice EAN	Prezzo Listino IVA escl. (€)	Prezzo Listino IVA incl. (€)
1.0-10	3/8" x 24	✓	✓	✓	✓	✓	1	1	4932371018	4002395339365	31,30	38,19
1.0-10	1/2" x 20	✓	✓	✓	✓	✓	1	1	4932372443	4002395345458	41,20	50,26
1.5-13	1/2" x 20	✓	✓	✓	✓	✓	1	1	4932371913	4002395345366	58,80	71,74
1.5-13	3/8" x 24	✓	✓	✓	✓	✓	1	1	4932399492	4002395361137	57,50	70,15
1.5-13	9/16" x 18	✓	✓	✓	✓	✓	1	1	4932478806 <sup>1</sup>	4058546360887	71,60	87,35

<sup>1</sup> Adatto per M18 FDD(2)/ M18 FPD(2)



### Mandri autoserranti industriali per trapani a percussione

Apertura mandrino (mm)	Ricezione	Dispositivo di sicurezza	Trapano rotativo	Trapano a percussione	Trapano a batteria	Quantità confezione	Min. quantità ordinabile	Codice prodotto	Codice EAN	Prezzo Listino IVA escl. (€)	Prezzo Listino IVA incl. (€)
1.0-13	1/2" x 20	✓	✓	✓		1	1	4932364266	4002395334063	104,90	127,98



### Mandri autoserranti - specifici

Apertura mandrino (mm)	Ricezione	Specifiche macchina	Dispositivo di sicurezza	Trapano rotativo	Vite di sicurezza	Quantità confezione	Min. quantità ordinabile	Codice prodotto	Codice EAN	Prezzo Listino IVA escl. (€)	Prezzo Listino IVA incl. (€)
① 1.0-10	1/2" x 20	HDE 10 RQX			✓	1	1	48661520	045242156795	52,10	63,56
① 1.5-13	1/2" x 20	HDE 13 RQX			✓	1	1	42660755	4002395891436	64,00	78,08
② 1.5-13	FIXTEC		✓	✓		1	1	4932399214	4002395358236	83,70	102,11
③ 1.0-10	FIXTEC	M12 BDDX		✓		1	1	4932430444	4002395381050	27,70	33,79





## Accessori di sistema - Smigliatrici

Descrizione	Compatibile con smerigliatrici 115mm	Compatibile con smerigliatrici 125mm	Compatibile con smerigliatrici 150mm	Compatibile con smerigliatrici 180mm	Compatibile con smerigliatrici 230mm	Quantità confezione	Min. quantità ordinabile	Codice prodotto	Codice EAN	Prezzo Listino IVA escl. (€)	Prezzo Listino IVA incl. (€)
① Flangia di fissaggio con filetto M14	✓	✓	✓	✓	✓	1	1	4932345628	4002395313105	7,90	9,64
② Chiave a forcella diritta	✓	✓	✓	✓	✓	1	1	4932367712	4002395338467	5,30	6,47
③ Chiave fissa doppia SW 17/24.	✓	✓	✓	✓	✓	1	1	4932345710	4002395307722	15,90	19,40
④ Chiave a forcella a gomito				✓	✓	1	1	4932371469	4002395342181	6,10	7,44
Impugnatura laterale	✓	✓	✓	✓	✓	1	1	4932409546	4002395370870	7,80	9,52
				✓	✓	1	1	4931433531	4002395889259	6,00	7,32
⑤ Impugnatura laterale antivibrazioni AVS	✓	✓	✓	✓ <sup>1</sup>	✓	1	1	4932399991	4002395366507	26,10	31,84
				✓	✓	1	1	4932399992	4002395366514	26,10	31,84
Set flange per AGV 16-180 QXC		Adatta per WS 2300 (versione australiana)				3	1	4932351632	4002395321636	80,70	98,45
Flangia M14 (345629), controflangia (371404), flangia larga (367952)											

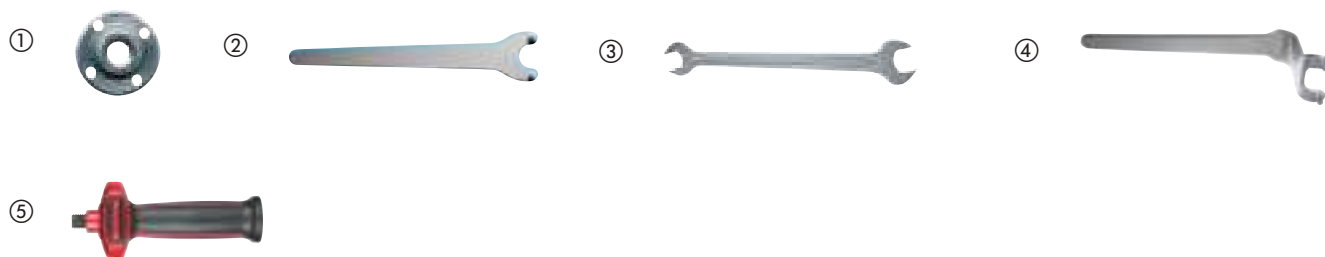

## Platello in plastica flessibile

Descrizione	Alesaggio (mm)	Ø (mm)	Compatibile con smerigliatrici 115mm	Compatibile con smerigliatrici 125mm	Compatibile con smerigliatrici 180mm	Compatibile con smerigliatrici 230mm	Quantità confezione	Min. quantità ordinabile	Codice prodotto	Codice EAN	Prezzo Listino IVA escl. (€)	Prezzo Listino IVA incl. (€)
Platello in plastica flessibile.	14.2	110	✓				1	1	4932345760	4002395313488	13,40	16,35
	14.2	125		✓			1	1	4932345761	4002395313495	14,40	17,57
Completo di flangia per il fissaggio filetto M 14.	14.2	170			✓		1	1	4932345758	4002395313501	20,30	24,77
	22.2	170			✓		1	1	4932352744	4002395374021	26,50	32,33
Ricambio flangia fissaggio con filetto M14.			✓	✓	✓	✓	1	1	4932345627	4002395313112	8,80	10,74

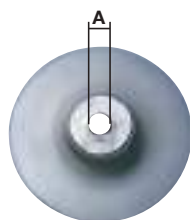

## Accessori di sistema - Cesoi

Descrizione	Compatibile con piatto cesoia	Quantità confezione	Min. quantità ordinabile	Codice prodotto	Codice EAN	Prezzo Listino IVA escl. (€)	Prezzo Listino IVA incl. (€)
Pistone per lama. Per inserimento lama.	PPS 12	1	1	<b>4932308837</b>	4002395311583	47,20	57,58
Banco di taglio con quattro lame.	KS 2.5,S 2.5	1	1	<b>4932430171</b>	4002395378326	49,40	60,27
	PPS 12	1	1	<b>4932308838</b>	4002395309085	49,60	60,51
Lama centrale.	SMC 1.2 Q	1	1	<b>48440150</b>	045242140701	65,10	79,42
Attacco a strappo 3/32".	SMC 1.2 Q	1	1	<b>49960070</b>	045242221554	0,60	0,73
Sostituzione della testa completa.	SMC 1.2 Q	1	1	<b>48080500</b>	045242089253	265,20	323,54



## Accessori di sistema - Roditrici

Descrizione	Compatibile con roditrice	Quantità confezione	Min. quantità ordinabile	Codice prodotto	Codice EAN	Prezzo Listino IVA escl. (€)	Prezzo Listino IVA incl. (€)
Punzone.	KN 2	PN 14,4, PN 12,N 2	1	1	<b>4932430172</b>	4002395378333	127,60 155,67
Matrice.	KN 2	PN 14,4, PN 12,N 2	1	1	<b>4932279565</b>	4002395308521	121,10 147,74
Matrice speciale per lamiera ondulata e tradizionale, massima capacità 1,5 mm.	KN 2	PN 14,4, PN 12,N 2	1	1	<b>4932279498</b>	4002395308514	129,00 157,38



## Lucidatrici - Accessori di Sistema

### Accessori pulitura - Sistema velcro - Ø 125 mm

Descrizione	Ø (mm)	Altezza (mm)	Quantità confezione	Min. quantità ordinabile	Codice prodotto	Codice EAN	Prezzo Listino IVA escl. (€)	Prezzo Listino IVA incl. (€)
<p>① Platorello per lucidatura con attacco M14 con design piatto e flessibile. Basse vibrazioni permette un lavoro preciso su superfici piane e curve.</p>	125		1	1	4932430394	4002395380558	37,60	45,87
<p>② Caratteristiche: Cuffia in lana 100% naturale, molto morbida e soffice, velcro.</p>	135	25	1	1	4932430395	4002395380565	27,70	33,79
<p>③ Spugna dura per la rimozione massima delle paste di ricondizionamento, rimozione graffi profondi e lucidatura superfici laccate.</p>	145	30	1	1	4932430396	4002395380572	24,60	30,01
<p>④ Spugna morbida adatta per lucidatura fine con composti come creme/cera per eliminare i graffi molto sottili e ologrammi (turbini).</p>	145	30	1	1	4932430397	4002395380589	17,90	21,84
<p>⑤ Panno in microfibra molto morbido per rifinire la lucidatura. Con buone proprietà di assorbimento perfettamente adatta per la rifinitura finale e la rimozione di macchie d'acqua da superfici delicate. Lavabile in lavatrice a 30° senza ammorbidente.</p>	400 x 400		1	1	4932430398	4002395380596	17,90	21,84
<p>⑥ Pasta lucidante M-Cut 1500 (fialone 250ml). Pasta a grana grossa 1500 smalto per la rimozione di graffi profondi senza danneggiare la vernice. Adatto per la rimozione di grani di polvere, trama a buccia d'arancia, vernice e graffi profondi. Privo di cera, silicone e solventi tossici. Raccomandato per un uso con spugna dura (4932 430396) e cuffia in pelle di agnello (4932 430395).</p>			1	1	4932430475	4002395381364	52,40	63,93
<p>⑦ Pasta lucidante M-Wax 6000 Premium high-tech (fialone 250 ml) Cera grana 6000 per la rimozione di graffi sottili e la sigillatura della vernice in un solo passaggio. Eccellenti prestazioni nella rimozione di piccoli graffi/ologrammi/turbini. Contiene cera di carnuba brasiliana per un effetto lucidante a specchio e una lunga durata. Privo di Silicone. Raccomandato per un uso con spugna morbida (4932 430397) e panno in microfibra (4932 430398).</p>			1	1	4932430476	4002395381371	41,70	50,87

①



②



③



④



⑤



⑥



⑦



**Accessori speciali di pulitura - sistema velcro**

Descrizione	Ø (mm)	Altezza (mm)	Quantità confezione	Min. quantità ordinabile	Codice prodotto	Codice EAN	Prezzo Listino IVA escl. (€)	Prezzo Listino IVA incl. (€)
<p>Platorello sistema velcro. Caratteristiche: Filetto M 14, resistente agli urti, base in schiuma soffice e flessibile, velcro. Applicazioni: Base del Sistema Velcro, cui possono essere applicati dischi in feltro, pelle d'agnello, spugne, etc.</p>	150	25	1	1	4932373161	4002395347285	37,60	45,87
<p>Disco in feltro. Caratteristiche: Molto morbido, in materiale morbido ed assorbente, velcro. Applicazioni: Ideale per la seconda lucidatura di vernici nuove, metalli non ferrosi e acciaio inox. Può anche essere utilizzato per stendere le cere di lucidatura. Necessario platorello sistema Velcro.</p>	150	50	1	1	4932373163	4002395347902	9,80	11,96
<p>Cuffia in pelle d'agnello. Caratteristiche: Cuffia in lana naturale, molto morbida e soffice, velcro. Applicazioni: Ideale per finiture extra lucide. Necessario platorello sistema Velcro.</p>	150	25	1	1	4932373164	4002395347926	23,10	28,18
<p>Spugna dura. Caratteristiche: per la rimozione massima delle paste di ri-condizionamento, rimozione graffi profondi e lucidatura superfici lacc</p>	150	50	1	1	4932373165	4002395347940	18,70	22,81
<p>Spugna medio-dura. Caratteristiche: Spugna con durezza media, microporosa e arrotondata, velcro. Applicazioni: Ideale per ridare lucentezza alle vernici esposte alle intemperie. Necessario platorello sistema Velcro.</p>	150	50	1	1	4932373186	4002395347964	18,90	23,06

①



②



③



④



⑤

**Accessori speciali di pulitura per M12BPS**

Descrizione	Ø (mm)	Altezza (mm)	Quantità confezione	Min. quantità ordinabile	Codice prodotto	Codice EAN	Prezzo Listino IVA escl. (€)	Prezzo Listino IVA incl. (€)
<p>Platorello. Filetto M9 x 0.75. Fissaggio tramite velcro. Per utilizzo con spugne e carte abrasive.</p>	76		1	1	4932430488	4002395381494	11,30	13,79
<p>Spugna dura - gialla. Spugna a consistenza dura per uso con paste aggressive per la rimozione di graffi profondi. Fissaggio tramite velcro.</p>	75	25	1	1	4932430489	4002395381500	7,80	9,52
<p>Spugna morbida - bianca. Spugna a consistenza morbida per uso con paste a grana fine per la rimozione di graffi leggeri. Fissaggio tramite velcro.</p>	80	25	1	1	4932430490	4002395381517	7,40	9,03
<p>Cuffia in pelle di agnello. Fissaggio tramite velcro. Per utilizzo con platorelli per lucidatura e per abrasivi.</p>	80		1	1	4932430838	4002395385003	15,10	18,42
<p>Platorello in fibra. Per dischi abrasivi 3M Roloc. Filetto: M9 x 0,75 Filetto zigrinato per fissare abrasivi flessibili e prodotti di finitura di superficie per le applicazioni di levigatura grossolane, come la rimozione di ruggine. Ideale per la levigatura di aree piccole e scomode da raggiungere come saldature e passaruota.</p>	46		1	1	4932430492	4002395381531	10,50	12,81

①



②



③



④



⑤



## Levigatrici - Accessori di Sistema

### Accessori di sistema - Levigatrici rotoorbitali

Descrizione	Ø (mm)	Compatibile con levigatrice orbitale	Quantità confezione	Min. quantità ordinabile	Codice prodotto	Codice EAN	Prezzo Listino IVA escl. (€)	Prezzo Listino IVA incl. (€)
① Platorello Ø 150 mm, 6 fori. Completo di protezione in gomma.	150	TXE 150, ROS 150 E	2	1	4932357591	4002395343317	32,80	40,02
Include supporto sacchetti + sacchetto.	125	ROS 125 E	1	1	4931435448	4002395889563	5,10	6,22
	150	ROS 150	1	1	4931435911	4002395874729	12,00	14,64
Sacchetti carta per sistema Clean Line 4932345544.		TXE 150, TX 125, ROS 150 E	5	1	4931442873	4002395247882	27,10	33,06
Supporto per sacchetto filtrante 4932313096.	125/150	ROS 150 E, TXE 150	1	1	4931329719	4002395610938	4,60	5,61
② Cuffia in pelle d'agnello. Caratteristiche: Cuffia in lana naturale, molto morbida e soffice, velcro. Applicazioni: Ideale per finiture extra lucide. Necessario platorello sistema Velcro.	150	ROS 150, ROS 150 E, TXE 150	1	1	4932373164	4002395347926	23,10	28,18
③ Caratteristiche: Cuffia in lana 100% naturale, molto morbida e soffice, velcro.	135	TX 125, ROS 125 E	1	1	4932430395	4002395380565	27,70	33,79
④ Spugna dura. Per rimozione di paste di ricondizionamento, graffi profondi e lucidatura superfici	150	TXE 150, ROS 150 E, ROS 150	1	1	4932373165	4002395347940	18,70	22,81
⑤ Spugna dura per la rimozione massima delle paste di ricondizionamento, rimozione graffi profondi e lucidatura superfici laccate.	145	TX 125, ROS 125 E	1	1	4932430396	4002395380572	24,60	30,01

①



②



③



④



⑤



### Accessori di sistema - Levigatrici orbitali

Descrizione	Compatibile con levigatrici orbitali	Quantità confezione	Min. quantità ordinabile	Codice prodotto	Codice EAN	Prezzo Listino IVA escl. (€)	Prezzo Listino IVA incl. (€)
Sacchetti carta per sistema Clean Line 4932345544.	VSS 20, VSSE 20, VSS 22, VSSE 22, VS 230, VSS 260, VSSE 260	5	1	4931442873	4002395247882	27,10	33,06



## Accessori di sistema - Seghe circolari

Descrizione	Compatibile con seghe circolari	Quantità confezione	Min. quantità ordinabile	Codice prodotto	Codice EAN	Prezzo Listino IVA escl. (€)	Prezzo Listino IVA incl. (€)
Chiave a forcella. Per il cambio delle lame sega circolare.	CS 55,HK 46 N, SCS 65 Q,CS 75, PCS 55,HKS 75, HK 75 A,HKS 85,PMS 18	1	1	<b>4932371469</b>	4002395342181	6,10	7,44
Guida parallela / a squadra.	SCS 65 Q	1	1	<b>49224146</b>	045242181896	25,50	31,11
Valigetta di trasporto in plastica.	SCS 65 Q	1	1	<b>201672001</b>	4002395840519	25,50	31,11
Guida parallela GRU1400. Fornita in pratica borsa. Possibilità di montarla direttamente su CS 85 CBE.		1	1	<b>4932451265</b>	4002395170197		
Connettore		1	1	<b>4932352559</b>	4002395372171	177,60	216,67
Strisce di gomma nera.		1	1	<b>4931433774</b>	4002395887620	42,20	51,48



## Accessori di sistema - Intestatrici lamellari

Descrizione	Compatibile con intestatrici lamellari	Quantità confezione	Min. quantità ordinabile	Codice prodotto	Codice EAN	Prezzo Listino IVA escl. (€)	Prezzo Listino IVA incl. (€)
Lama a 6 denti 100 x 22,2 mm.	LF 650 PJ 710	1	1	<b>4932361072</b>	4002395326679	59,10	72,10
Supporto per sacchetto (cod. 4931443873).	LF 650 PJ 710	1	1	<b>4931442872</b>	4002395247899	4,20	5,12
Sacchetti carta per sistema Clean Line 4932345544.	LF 650 PJ 710	5	1	<b>4931442873</b>	4002395247882	135,90	165,80
Chiave a forcella.	LF 650 PJ 710	1	1	<b>4932345712</b>	4002395305551	27,10	33,06





## Accessori di sistema - Pialle

Descrizione	Larghezza (mm)	Compatibile con pialletti	Quantità confezione	Min. quantità ordinabile	Codice prodotto	Codice EAN	Prezzo Listino IVA escl. (€)	Prezzo Listino IVA incl. (€)
Lame reversibili al tungsteno 2 pezzi, utilizzabili da entrambi i lati, adatte per truciolato, pannelli di masonite e per tutti i tipi di legno, morbidi e duri.	82 mm	M18 BP, H 500, H 750	2	1	4932273484	4002395300150	17,00	20,74
	102 mm	HB 750, HBE 800	2	1	4932316243	4002395300167	23,80	29,04



## Accessori di sistema - Elettrofresatrici

Descrizione	Quantità confezione	Min. quantità ordinabile	Codice prodotto	Codice EAN	Prezzo Listino IVA escl. (€)	Prezzo Listino IVA incl. (€)
Set frese 12pz gambo 8 mm	12	1	4932451668	4002395275564	159,10	194,10

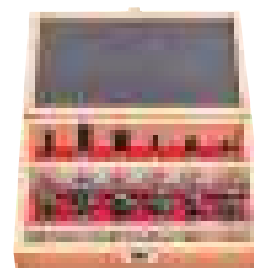

## Prodotti da Esterno - Accessori di Sistema

### Elettrosega

Descrizione	kerf [mm]	Collegamento guida	Passo (mm)	Quantità confezione	Min. quantità ordinabile	Codice prodotto	Codice EAN	Prezzo Listino IVA escl. (€)	Prezzo Listino IVA incl. (€)
Catena 16" / 406.4 mm	1.1	56	9.5 (3/8")	1	1	4932464873	4058546228187	32,60	39,77
Catena 12" / 304.8 mm	1.1	45	9.5 (3/8")	1	1	4932471385	4058546290139	32,60	39,77
Catena 10" / 254 mm	1.1	40	9.5 (3/8")	1	1	4932471329	4058546289577	23,40	28,55
Catena 6" / 152 mm	1.1	28	9.5 (3/8")	1	1	4932478427	4058546346188	21,20	25,86



### Accessori di sistema - Taglibordi

Descrizione	Quantità confezione	Min. quantità ordinabile	Codice prodotto	Codice EAN	Prezzo Listino IVA escl. (€)	Prezzo Listino IVA incl. (€)
Filo 2 mm x 45 m	1	12	49162712	045242493906	49,90	60,88
Filo 2.4 mm x 76 m	1	10	49162713	045242493913	52,80	64,42
Bobina di ricambio decespugliatore con auto-feed (include 49162712)	1	1	49162714	045242006458	55,10	67,22



### Lama rifilabordi

Lama di ricambio M18 FOPH-EA.  
Lunghezza lama 20.3 cm / 203mm

Descrizione	Lunghezza (mm)	Quantità confezione	Min. quantità ordinabile	Codice prodotto	Codice EAN	Prezzo Listino IVA escl. (€)	Prezzo Listino IVA incl. (€)
Lama rifilabordi	203	1	1	4932471330	4058546289584	15,90	19,40



## Tagliacavi - Accessori di Sistema

### Accessori di sistema - Tagliacavi per cavi interrati M18HCC75

Descrizione	Quantità confezione	Min. quantità ordinabile	Codice prodotto	Codice EAN	Prezzo Listino IVA escl. (€)	Prezzo Listino IVA incl. (€)
Lame per M18 HCC75	1	1	49162774	045242486663	880,80	1074,58



### Accessori di sistema - Tagliacavi per cavi sospesi M18 HCC45

Descrizione	Quantità confezione	Min. quantità ordinabile	Codice prodotto	Codice EAN	Prezzo Listino IVA escl. (€)	Prezzo Listino IVA incl. (€)
Lame ACSR per M18 HCC45.	1	1	49162775	045242486662	440,30	537,17



## Accessori di sistema - Taglia tubi / cavi

Descrizione	Quantità confezione	Min. quantità ordinabile	Codice prodotto	Codice EAN	Prezzo Listino IVA escl. (€)	Prezzo Listino IVA incl. (€)
① Lama per tubi di rame, utilizzabile per taglio tubi. Non utilizzabile per plastica e acciaio inox.	2	1	48380010	045242159710	23,30	28,43
② Lama ricambio per taglia cavi	1	1	4932430070	4002395377312	98,90	120,66
Lama per C12 PPC.	1	1	4931441978	4002395179268	27,10	33,06

①



②



## Sistema estrazione polveri M12/M18

Descrizione	Compatibile con sistema aspirazione polvere MILWAUKEE®	Quantità confezione	Min. quantità ordinabile	Codice prodotto	Codice EAN	Prezzo Listino IVA escl. (€)	Prezzo Listino IVA incl. (€)
Sistema di aspirazione per corone Ø 25 - 152 mm. Dotato di spazzole per migliorare l'effetto sottovuoto.		1	1	4932471990	4058546298890	119,30	145,55



Nothing but **HEAVY DUTY.**<sup>™</sup>

# QUANDO COMPRI UNA BARRA ESPOSITIVA MILWAUKEE<sup>®</sup> DA 1 M, RICEVI:

## 1.

UNA SELEZIONE  
PREMIUM DEGLI  
UTENSILI MANUALI  
MILWAUKEE<sup>®</sup> PIÙ  
VENDUTI

## 2.

UNA BARRA  
ESPOSITIVA CHE  
PUÒ ESSERE APPESA  
SU UN ESPOSITORE  
STANDARD  
MILWAUKEE<sup>®</sup> DA 1 M

## 3.

LA GIUSTA QUANTITÀ  
DI GANCI PER  
MOSTRARE I  
PRODOTTI ORDINATI

## 4.

ETICHETTE CON I  
CODICI PRODOTTO  
PER FACILITARNE IL  
RIORDINO

## 5.

TUTTO IL  
CONTENUTO  
IMPACCHETTATO  
IN UN CARTONE  
- PRONTO PER  
ESSERE ESPOSTO  
SULL'ESPOSITORE  
A MURO  
DIRETTAMENTE  
DALLA SCATOLA!

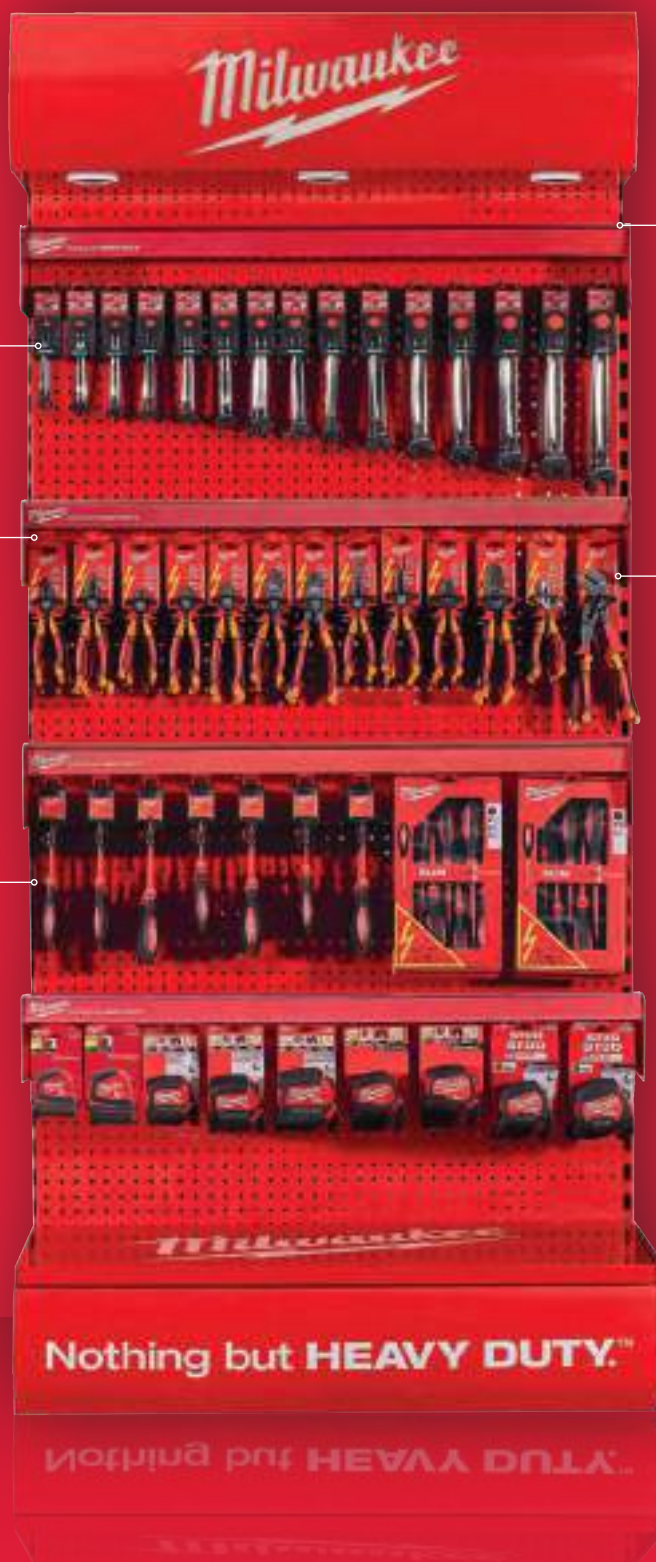

## Bussole a macchina 3/8" - corte

Prezzo Listino IVA escl. (€)	Prezzo Listino IVA incl. (€)
362,70	442,49

Pos	Descrizione	Lunghezza totale (mm)	Q.tà	Codice prodotto	Codice EAN
1	Bussole a macchina corta 3/8" - 8 mm	28	3	4932478008	4058546339418
2	Bussole a macchina corta 3/8" - 10 mm	28	3	4932478009	4058546339425
3	Bussole a macchina corta 3/8" - 11 mm	30	3	4932478010	4058546339432
4	Bussole a macchina corta 3/8" - 12 mm	30	3	4932478011	4058546339449
5	Bussole a macchina corta 3/8" - 13 mm	30	3	4932478012	4058546339456
6	Bussole a macchina corta 3/8" - 14 mm	30	3	4932478013	4058546339463
7	Bussole a macchina corta 3/8" - 15 mm	30	3	4932478014	4058546339470
8	Bussole a macchina corta 3/8" - 16 mm	30	3	4932478015	4058546339487
9	Bussole a macchina corta 3/8" - 17 mm	32	3	4932478016	4058546339494
10	Bussole a macchina corta 3/8" - 18 mm	32	3	4932478017	4058546339500
11	Bussole a macchina corta 3/8" - 19 mm	32	3	4932478018	4058546339517
12	Bussole a macchina corta 3/8" - 21 mm	32	3	4932478019	4058546339524
13	Bussole a macchina corta 3/8" - 22 mm	32	3	4932478020	4058546339531
①	Adattatore 3/8" quadro - 1/2" quadro		3	4932478051	4058546339845
②	Adattatore 3/8" quadro - 1/4" quadro		3	4932478052	4058546339852
③	Set bussole a macchina da 3/8" SHOCKWAVE™ 8 pz		3	4932478288	4058546344658

Pos	Espositore	Q.tà	Codice prodotto	Codice EAN
1	Barra corta MILWAUKEE®	1	4939434656	4002395557967
2	Gancio porta blister doppio corto 105 mm	16	4939434650	4002395557905
3	Banda per testata universale MILWAUKEE®	1	4939510100	4002395186433
4	Scatola cartone	1	4931373861	4002395734399
5	Fine corsa	1	4939710700	4058546308940

4932 478592  
4058546 347857



Prezzo Listino IVA escl. (€)	Prezzo Listino IVA incl. (€)
501,70	612,07

## Bussole a macchina 3/8" - lunghe

Pos	Descrizione	Lunghezza totale (mm)	Q.tà	Codice prodotto	Codice EAN
1	Bussole a macchina lunga 3/8" - 8 mm	63	3	4932478021	4058546339548
2	Bussole a macchina lunga 3/8" - 10 mm	63	3	4932478022	4058546339555
3	Bussole a macchina lunga 3/8" - 11 mm	63	3	4932478023	4058546339562
4	Bussole a macchina lunga 3/8" - 12 mm	63	3	4932478024	4058546339579
5	Bussole a macchina lunga 3/8" - 13 mm	63	3	4932478025	4058546339586
6	Bussole a macchina lunga 3/8" - 14 mm	63	3	4932478026	4058546339593
7	Bussole a macchina lunga 3/8" - 15 mm	63	3	4932478027	4058546339609
8	Bussole a macchina lunga 3/8" - 16 mm	63	3	4932478028	4058546339616
9	Bussole a macchina lunga 3/8" - 17 mm	63	3	4932478029	4058546339623
10	Bussole a macchina lunga 3/8" - 18 mm	63	3	4932478030	4058546339630
11	Bussole a macchina lunga 3/8" - 19 mm	63	3	4932478031	4058546339647
12	Bussole a macchina lunga 3/8" - 21 mm	63	3	4932478032	4058546339654
13	Bussole a macchina lunga 3/8" - 22 mm	63	3	4932478033	4058546339661
①	Adattatore 3/8" quadro - 1/2" quadro		3	4932478051	4058546339845
②	Set bussole a macchina 3/8" SHOCKWAVE™ 8 pz		3	4932478289	4058546344665

Pos	Espositore	Q.tà	Codice prodotto	Codice EAN
1	Barra corta MILWAUKEE®	1	4939434656	4002395557967
2	Gancio porta blister doppio corto 105 mm	15	4939434650	4002395557905
3	Banda per testata universale MILWAUKEE®	1	4939510100	4002395186433
4	Scatola cartone	1	4931373861	4002395734399
5	Fine corsa	1	4939710701	4058546308957

4932 478593  
4058546 347864



## Bussole a macchina 1/2" - corte

Prezzo Listino IVA escl. (€)	Prezzo Listino IVA incl. (€)
466,80	569,50

Pos	Descrizione	Lunghezza totale (mm)	Q.tà	Codice prodotto	Codice EAN
1	Bussole a macchina corta 1/2" - 8 mm	38	3	4932478034	4058546339678
2	Bussole a macchina corta 1/2" - 10 mm	38	3	4932478035	4058546339685
3	Bussole a macchina corta 1/2" - 11 mm	38	3	4932478036	4058546339692
4	Bussole a macchina corta 1/2" - 12 mm	38	3	4932478037	4058546339708
5	Bussole a macchina corta 1/2" - 13 mm	38	3	4932478038	4058546339715
6	Bussole a macchina corta 1/2" - 14 mm	38	3	4932478039	4058546339722
7	Bussole a macchina corta 1/2" - 15 mm	38	3	4932478040	4058546339739
8	Bussole a macchina corta 1/2" - 16 mm	38	3	4932478041	4058546339746
9	Bussole a macchina corta 1/2" - 17 mm	38	3	4932478042	4058546339753
10	Bussole a macchina corta 1/2" - 18 mm	38	3	4932478043	4058546339760
11	Bussole a macchina corta 1/2" - 19 mm	40	3	4932478044	4058546339777
12	Bussole a macchina corta 1/2" - 21 mm	40	3	4932478045	4058546339784
13	Bussole a macchina corta 1/2" - 22 mm	42	3	4932478046	4058546339791
14	Bussole a macchina corta 1/2" - 24 mm	44	3	4932478047	4058546339807
15	Bussole a macchina corta 1/2" - 27 mm	46	3	4932478048	4058546339814
16	Bussole a macchina corta 1/2" - 30 mm	46	3	4932478049	4058546339821
17	Bussole a macchina corta 1/2" - 32 mm	46	3	4932478050	4058546339838

Pos	Espositore	Q.tà	Codice prodotto	Codice EAN
1	Barra corta MILWAUKEE®	1	4939434656	4002395557967
2	Gancio porta blister doppio corto 105 mm	17	4939434650	4002395557905
3	Banda per testata universale MILWAUKEE®	1	4939510100	4002395186433
4	Scatola cartone	1	4931373861	4002395734399
5	Fine corsa	1	4939710702	4058546308964

4932 478594  
4058546 347871

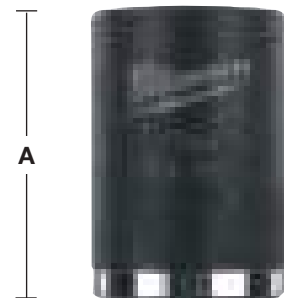

## Bussole a macchina 1/2" - lunghe

Prezzo Listino IVA escl. (€)	Prezzo Listino IVA incl. (€)
913,80	1.114,84

Pos	Descrizione	Lunghezza totale (mm)	Q.tà	Codice prodotto	Codice EAN
1	Bussole a macchina lunga 1/2" - 8 mm	78	3	4932352847	4002395375059
2	Bussole a macchina lunga 1/2" - 10 mm	78	3	4932352848	4002395375066
3	Bussole a macchina lunga 1/2" - 11 mm	78	3	4932352849	4002395375073
4	Bussole a macchina lunga 1/2" - 12 mm	78	3	4932352850	4002395375080
5	Bussole a macchina lunga 1/2" - 13 mm	78	3	4932352851	4002395375097
6	Bussole a macchina lunga 1/2" - 14 mm	78	3	4932352852	4002395375103
7	Bussole a macchina lunga 1/2" - 15 mm	78	3	4932471737	4058546296360
8	Bussole a macchina lunga 1/2" - 16 mm	78	3	4932352853	4002395375110
9	Bussole a macchina lunga 1/2" - 17 mm	78	3	4932352854	4002395375127
10	Bussole a macchina lunga 1/2" - 18 mm	78	3	4932471738	4058546296377
11	Bussole a macchina lunga 1/2" - 19 mm	78	3	4932352855	4002395375134
12	Bussole a macchina lunga 1/2" - 21 mm	78	3	4932352856	4002395375141
13	Bussole a macchina lunga 1/2" - 22 mm	78	3	4932471166	4058546287948
14	Bussole a macchina lunga 1/2" - 24 mm	78	3	4932352857	4002395375158
15	Bussole a macchina lunga 1/2" - 27 mm	78	3	4932352858	4002395375165
16	Bussole a macchina lunga 1/2" - 30 mm	78	3	4932352859	4002395375172
17	Bussole a macchina lunga 1/2" - 32 mm	78	3	4932352860	4002395375189

Pos	Espositore	Q.tà	Codice prodotto	Codice EAN
1	Barra corta MILWAUKEE®	1	4939434656	4002395557967
2	Gancio porta blister doppio corto 105 mm	17	4939434650	4002395557905
3	Banda per testata universale MILWAUKEE®	1	4939510100	4002395186433
4	Scatola cartone	1	4931373861	4002395734399
5	Fine corsa	1	4939710703	4058546308971

4932 478595  
4058546 347888





## Punte SDS-Plus MX4

Prezzo Listino  
IVA escl. (€)

983,00

Prezzo Listino  
IVA incl. (€)

1.199,26



Posizione	Ø mm	A mm	B mm	Q.tà	Cod. art. 4932	Cod. EAN 4002395
1	5	115	50	5	352007	366644
2	6	115	50	5	352011	368921
3	6	165	100	5	352012	368938
4	6	215	150	5	352013	366705
5	6	265	200	5	352014	366712
6	8	115	50	5	352021	366781
7	8	165	100	5	352022	366798
8	8	215	150	5	352023	366804
9	8	265	200	5	352024	366811
10	10	115	50	5	352025	366828
11	10	165	100	5	352026	366835
12	10	215	150	5	352027	366842
13	10	265	200	5	352028	366859
14	12	160	100	5	352031	366880
15	12	210	150	5	352032	366897
16	12	260	200	5	352033	366903
17	14	160	100	5	352036	366934
18	14	210	150	5	352037	366941

Posizione	Materiale di merchandising	Q.tà	Cod. art. 4939	Cod. EAN 4002395
1	Barra	1	434656	557967
2	Gancio corto	18	434650	557905
3	Banda MILWAUKEE®	1	510100	900596
4	Codici a barre punte SDS-Plus MX4	1	565571	937516
5	Scatola di cartone	1	4931373861	734399

4932 430493  
4002395 381548

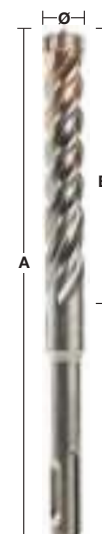
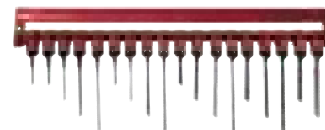

## Punte SDS-Plus M2

Prezzo Listino  
IVA escl. (€)

653,40

Prezzo Listino  
IVA incl. (€)

797,15



Posizione	Ø mm	A mm	B mm	Q.tà	Cod. art. 4932	Cod. EAN 4002395
1	4	110	50	5	339498	304561
2	5	110	50	5	307067	308835
3	6	110	50	5	307068	308842
4	6	160	100	5	307069	308859
5	6	260	200	5	353819	320127
6	8	110	50	5	307070	308866
7	8	160	100	5	307071	308873
8	8	210	150	5	307072	308880
9	8	260	200	5	353821	320141
10	10	110	50	5	340410	311934
11	10	160	100	5	307073	308897
12	10	210	150	5	307074	308903
13	10	260	200	5	344295	312252
14	12	160	100	5	307075	308910
15	12	210	150	5	307076	308927
16	14	160	100	5	307078	308941
17	16	210	150	5	307081	308972
18	18	200	150	3	344303	312177
19	20	200	150	3	344305	312153

Posizione	Materiale di merchandising	Q.tà	Cod. art. 4939	Cod. EAN 4002395
1	Barra	1	434656	557967
2	Gancio corto	19	434650	557905
3	Banda MILWAUKEE®	1	510100	900596
4	Codici a barre punte SDS-Plus M2	1	530434	914135
5	Scatola di cartone	1	4931373861	734399

4932 430494  
4002395 381555

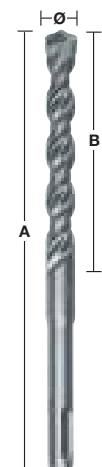

## Punte lunghe SDS-Plus M2

Prezzo Listino  
IVA escl. (€)

1.408,80

Prezzo Listino  
IVA incl. (€)

1.718,74



Posizione	Ø mm	A mm	B mm	Q.tà	Cod. art. 4932	Cod. EAN 4002395
1	8	460	400	5	367013	336692
2	10	310	250	5	353824	320172
3	10	450	400	5	344296	312245
4	12	260	200	5	344297	312238
5	12	450	400	5	307077	308934
6	14	260	200	5	307079	308958
7	14	450	400	5	307088	309047
8	15	260	200	5	344300	312207
9	16	310	250	5	344301	312191
10	16	450	400	5	307082	308989
11	18	250	200	3	307083	308996
12	18	450	400	3	340411	311941
13	20	250	200	3	307084	309009
14	20	450	400	2	307085	309016
15	22	450	400	3	344307	312139
16	24	450	400	3	307087	309030

Posizione	Materiale di merchandising	Q.tà	Cod. art. 4939	Cod. EAN 4002395
1	Barra	1	434656	557967
2	Gancio corto	16	434650	557905
3	Banda MILWAUKEE®	1	510100	900596
4	Codici a barre punte SDS-Plus MS2 lunghe	1	530436	914135
5	Scatola di cartone	1	4931373861	734399

4932 430495  
4002395 381562



## Punte e scalpelli SDS-Plus M2

Prezzo Listino  
IVA escl. (€)

802,60

Prezzo Listino  
IVA incl. (€)

979,17



Posizione	Ø mm	A mm	B mm	Q.tà	Cod. art. 4932	Cod. EAN 4002395
① 1	5	110	50	5	307067	308835
2	6	110	50	5	307068	308842
3	6	160	100	5	307069	308859
4	8	110	50	5	307070	308866
5	8	160	100	5	307071	308873
6	8	210	150	5	307072	308880
7	10	160	100	5	307073	308897
8	10	210	150	5	307074	308903
9	12	160	100	5	307075	308910
10	14	160	100	5	307078	308941
11	16	210	150	5	307081	308972
12	18	200	150	3	344303	312177
13	20	200	150	3	344305	312153

② 14	Set punte 7pz M2 Ø 5/6/8x110 mm Ø 6/8/10/12x160 mm	3	352339	369980
------	--	---	--------	--------

③ 15	Punta	250	-	5	339625	304813
④ 16	Largo	250	40	5	367146	334377
⑤ 17	Piatto	250	20	5	339626	304820

Posizione	Materiale di merchandising	Q.tà	Cod. art. 4939	Cod. EAN 4002395
1	Barra	1	434656	557967
2	Gancio corto	17	434650	557905
3	Banda MILWAUKEE®	1	510100	900596
4	Codici a barre punte SDS-Plus M2 e scalpelli	1	530442	914005
5	Scatola di cartone	1	4931373861	734399

4932 430496  
4002395 381579

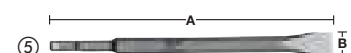
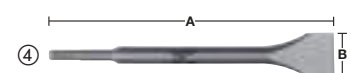
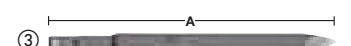
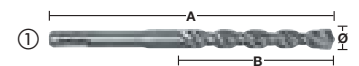
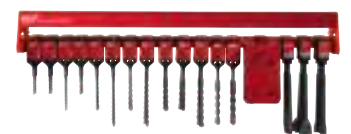

## Punte e scalpelli SDS-Max

Prezzo Listino IVA escl. (€) 2.488,70  
 Prezzo Listino IVA incl. (€) 3.036,21

Posizione	Ø mm	A mm	B mm	Q.tà	Cod. art. 4932	Cod. EAN 4002395	
①	1	16	340	200	3	352756	374144
	2	16	540	400	2	352757	374151
	3	18	540	400	3	352761	374199
	4	20	520	400	3	352765	374236
	5	22	520	400	3	352769	374274
	6	24	520	400	2	352773	374311
	7	25	520	400	2	352775	374335
	8	28	570	450	2	352779	374373
	9	30	570	450	2	352784	374427
	10	32	570	450	1	352786	374441
	11	35	570	450	2	352790	374489
②	12	Punta	280	-	3	343734	317509
	13	Punta	400	-	3	343735	317516
③	14	Piatto	280	25	3	343737	317530
	15	Piatto	400	25	3	343738	317547
④	16	Largo	400	50	3	343743	317592
	17	Largo	300	80	3	343744	317608

Posizione	Materiale di merchandising	Q.tà	Cod. art. 4939	Cod. EAN 4002395
1	Barra	1	434656	557967
2	Gancio corto	6	434650	557905
3	Gancio corto singolo	11	434652	557929
4	Banda MILWAUKEE®	1	510100	900596
5	Codici a barre punte e scalpelli SDS-Max	1	530294	914838
6	Scatola di cartone	1	4931373861	734399

**4932 430497**  
**4002395 381586**

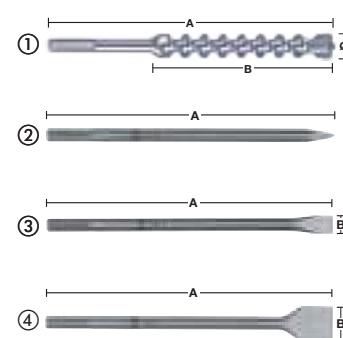

## Scalpelli SDS-Max

Prezzo Listino IVA escl. (€) 1.101,90  
 Prezzo Listino IVA incl. (€) 1.344,32

Posizione	Tipo	A mm	B mm	Q.tà	Cod. art. 4932	Cod. EAN 4002395	
<b>SDS-Plus</b>							
①	1	Punta	250	-	5	339625	304813
②	2	Largo	250	40	5	367146	334377
③	3	Piatto	250	20	5	339626	304820
④	4	Sgorbia	250	25	3	339627	304837
⑤	5	Spatola	250	40	3	353424	320202
<b>SDS-Max</b>							
①	6	Punta	280	-	4	343734	317509
①	7	Punta	400	-	4	343735	317516
①	8	Punta	600	-	3	343736	317523
②	9	Piatto	280	25	5	343737	317530
③	10	Piatto	400	25	5	343738	317547
③	11	Piatto	600	25	3	343739	317554
②	12	Largo	400	50	4	343743	317592
②	13	Largo	300	80	4	343744	317608
②	14	Largo	300	115	3	343745	317615

Posizione	Materiale di merchandising	Q.tà	Cod. art. 4939	Cod. EAN 4002395
1	Barra	1	434656	557967
2	Gancio corto	14	434650	557905
3	Banda MILWAUKEE®	1	510100	900596
4	Codici a barre scalpelli SDS-Max e SDS-Plus	1	530297	914807
5	Scatola di cartone	1	4931373861	734399

**4932 430498**  
**4002395 381593**

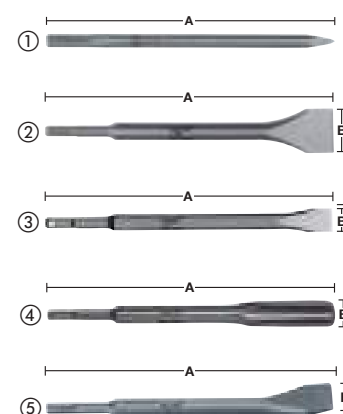

## Punte muro - DIN 8039

Prezzo Listino  
IVA escl. (€)

Prezzo Listino  
IVA incl. (€)

436,20

532,16

Posizione	Ø mm	A mm	B mm	Q.tà	Cod. art. 4932	Cod. EAN 4002395
① 1	4	85	50	5	363631	332014
2	5	85	50	5	363633	332038
3	5	150	90	5	363634	332045
4	6	100	60	5	363636	332069
5	6	150	90	5	363637	332076
6	8	120	80	5	363640	332106
7	8	200	150	5	363641	332113
8	9	120	80	5	363643	332137
9	10	120	80	5	363644	332144
10	10	200	150	5	363645	332151
11	12	150	85	5	363647	332175
12	12	200	150	5	363648	332182
13	14	150	90	5	363650	332205
② 14	Set 8pz punte muro Ø 3/4/5/6/7/8/9/10 mm			3	352334	369935

Posizione	Materiale di merchandising	Q.tà	Cod. art. 4939	Cod. EAN 4002395
1	Barra	1	434656	557967
2	Gancio corto	14	434650	557905
3	Banda MILWAUKEE®	1	510100	900596
4	Codici a barre punte muro	1	530391	914364
5	Scatola di cartone	1	4931373861	734399

4932 430499  
4002395 381609

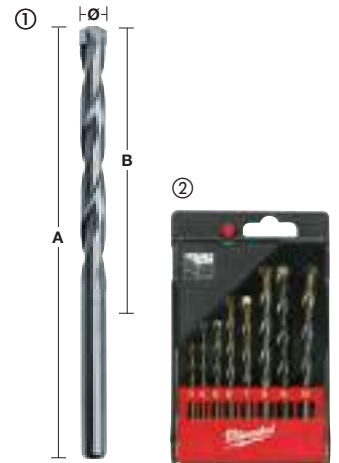

## Punte ferro HSS-GTIN REDHEX

Prezzo Listino  
IVA escl. (€)

Prezzo Listino  
IVA incl. (€)

524,10

639,40

**NUOVO**

Pos	Ø mm	A mm	B mm	Q.tà	Cod. art.	Cod. EAN 4002395
1	2,0	59,5	17	5	48894703	1557
2	2,5	62	19	5	48894704	1564
3	3,5	69	25	5	48894707	1588
4	4,0	71,5	26	5	48894708	1595
5	4,5	76	29	5	48894710	1618
6	5,0	93	46	5	48894712	1632
7	6,0	105	60	5	48894714	1649
8	7,0	109	65	5	48894717	1670
9	8,0	111	67	5	48894719	1694
10	9,0	117	73	5	48894721	1717
11	10,0	120	76	5	48894723	1731
12	11,0	125	81	5	48894725	1755
13	12,0	127	83	5	48894727	1779
14	13,0	130	85	5	48894729	1793
15	3,0	65	23	5	48894763	2066
16	5,5	104	59	5	48894764	6866

Pos	Materiale di merchandising	Q.tà	Cod. art. 4939	Cod. EAN 4002395
1	Barra	1	434656	557967
2	Gancio corto	17	434650	557905
3	Banda MILWAUKEE®	1	510100	900596
4	Codici a barre punte HSS-G	1	530356	914722
5	Scatola di cartone	1	4931373861	734399

4932 471739  
4058546 296384

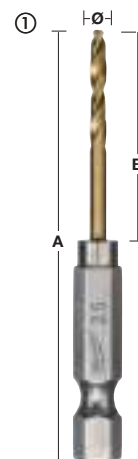

## Punte ferro HSS-G THUNDERWEB - DIN 338

Prezzo Listino IVA escl. (€)	Prezzo Listino IVA incl. (€)
420,50	513,01

Posizione	Ø mm	A mm	B mm	Q.tà	Cod. art. 4932	Cod. EAN 4002395
1	1,0	34	12	5	352345	370047
2	1,5	40	18	5	352346	370054
3	2,0	49	24	5	352347	370061
4	2,5	57	30	5	352348	370078
5	3,0	61	33	5	352349	370085
6	3,2	65	36	5	352350	370092
7	3,5	70	39	5	352351	370108
8	4,0	75	43	5	352352	370115
9	4,5	80	47	5	352354	370139
10	5,0	86	52	5	352356	370153
11	6,0	93	57	5	352358	370177
12	7,0	109	69	5	352361	370207
13	8,0	117	75	5	352363	370221
14	9,0	125	81	5	352365	370245
15	10,0	133	87	5	352367	370269
16	11,0	142	94	5	352369	370283
17	12,0	151	101	5	352371	370306
18	13,0	151	101	5	352373	370320

Posizione	Materiale di merchandising	Q.tà	Cod. art. 4939	Cod. EAN 4002395
1	Barra	1	434656	557967
2	Gancio corto	18	434650	557905
3	Banda MILWAUKEE®	1	510100	900596
4	Codici a barre punte HSS-G	1	530356	914722
5	Scatola di cartone	1	4931373861	734399

4932 430500  
4002395 381616

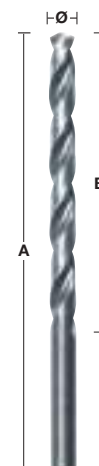

## Punte ferro HSS-G COBALTO - DIN 338

Prezzo Listino IVA escl. (€)	Prezzo Listino IVA incl. (€)
882,50	1.076,65

Posizione	Ø mm	A mm	B mm	Q.tà	Cod. art. 4932	Cod. EAN 4002395
1	1,0	34	12	5	363248	333080
2	1,5	40	18	5	363249	333097
3	2,0	49	24	5	363250	333103
4	2,5	57	30	5	363251	333110
5	3,0	61	33	5	363253	333134
6	3,2	65	36	5	363254	333141
7	3,5	70	39	5	363256	333165
8	4,0	75	43	5	363258	333189
9	4,5	80	47	5	363262	333226
10	5,0	86	52	5	363264	333240
11	5,5	93	57	5	363267	333271
12	6,0	93	57	5	363268	333288
13	6,5	101	63	5	363269	333295
14	7,0	109	69	5	363271	333318
15	8,0	117	75	5	363274	333349
16	8,5	117	75	5	363276	333363
17	9,0	125	81	5	363277	333370
18	10,0	133	87	5	363279	333394
19	11,0	142	94	5	363282	333424
20	12,0	151	101	5	363284	333448
21	13,0	151	101	5	363286	333462

Posizione	Materiale di merchandising	Q.tà	Cod. art. 4939	Cod. EAN 4002395
1	Barra	1	434656	557967
2	Gancio corto	21	434650	557905
3	Banda MILWAUKEE®	1	510100	900596
4	Codici a barre punte HSS-G COBALTO	1	530366	914623
5	Scatola di cartone	1	4931373861	734399

4932 430501  
4002395 381623



## Mecchie legno 230 mm

Prezzo Listino  
IVA escl. (€)  
695,60

Prezzo Listino  
IVA incl. (€)  
848,63

Posizione	Ø mm	A mm	B mm	C mm	Q.tà	Cod. art. 4932	Cod. EAN 4002395
1	8	230	155	6,5	3	363681	331796
2	10	230	155	8,5	3	363682	331802
3	12	230	155	10	3	363683	331819
4	14	230	155	11	3	363684	331826
5	16	230	155	11	3	363685	331833
6	18	230	155	11	3	363686	331840
7	20	230	155	11	3	363687	331857
8	22	230	155	11	3	373363	347889
9	24	230	155	11	3	373364	347896
10	26	230	155	11	3	373365	348503
11	28	230	155	11	3	373366	348510
12	30	230	155	11	3	373367	348527
13	32	230	155	11	2	373368	348534

Posizione	Materiale di merchandising	Q.tà	Cod. art. 4939	Cod. EAN 4002395
1	Barra	1	434656	557967
2	Gancio corto	13	434650	557905
3	Banda MILWAUKEE®	1	510100	900596
4	Codici a barre mecchie legno 230 mm	1	530395	914326
5	Scatola di cartone	1	4931373861	734399

4932 430502  
4002395 381630

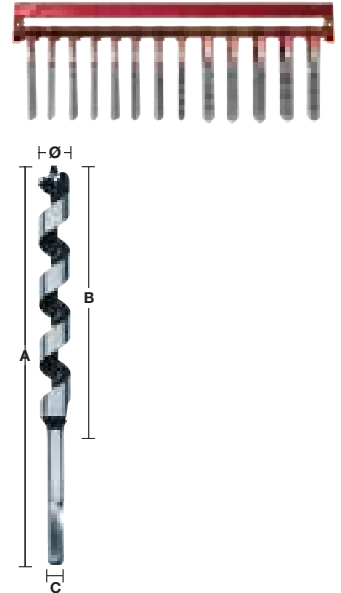

## Mecchie legno 460 mm

Prezzo Listino  
IVA escl. (€)  
1.139,20

Prezzo Listino  
IVA incl. (€)  
1.389,82

Posizione	Ø mm	A mm	B mm	C mm	Q.tà	Cod. art. 4932	Cod. EAN 4002395
1	8	460	385	6,5	3	363688	331710
2	10	460	385	8,5	3	363689	331727
3	12	460	385	10	3	363690	331734
4	14	460	385	11	3	363691	331741
5	16	460	385	11	3	363692	331758
6	18	460	385	11	3	363693	331765
7	20	460	385	11	3	363694	331772
8	22	460	385	11	3	363695	331789
9	24	460	385	11	3	373370	348558
10	26	460	385	11	3	373371	348565
11	28	460	385	11	3	373372	348572
12	30	460	385	11	3	373373	348589
13	32	460	385	11	2	373374	348596

Posizione	Materiale di merchandising	Q.tà	Cod. art. 4939	Cod. EAN 4002395
1	Barra	1	434656	557967
2	Gancio corto	13	434650	557905
3	Banda MILWAUKEE®	1	510100	900596
4	Codici a barre mecchie legno 460 mm	1	530256	914852
5	Scatola di cartone	1	4931373861	734399

4932 430503  
4002395 381647

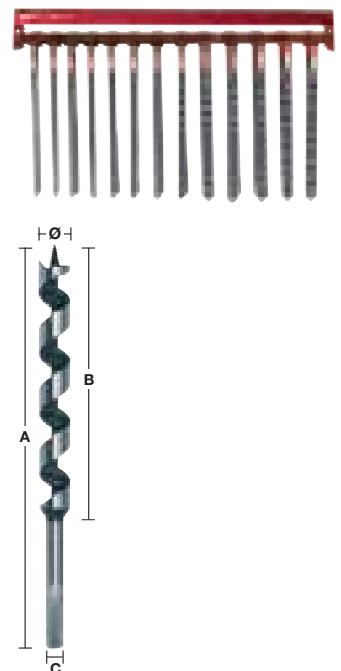



## Punte legno - DIN 7487

Prezzo Listino IVA escl. (€)	Prezzo Listino IVA incl. (€)
260,00	317,20

Posizione	Ø mm	A mm	B mm	C mm	Q.tà	Cod. art. 4932	Cod. EAN 4002395
1	3	60	33	3	5	363651	331307
2	4	75	43	4	5	363652	331314
3	5	86	52	5	5	363653	331321
4	6	97	60	6	5	363654	331338
5	7	109	69	7	5	363655	331345
6	8	117	75	8	5	363656	331352
7	9	125	80	9	5	363657	331369
8	10	133	87	10	5	363658	331376
9	11	142	89	10	5	363659	331383
10	12	151	96	10	5	363660	331390
11	13	151	96	10	5	363661	331406
12	14	151	97	10	5	363662	331413
13	15	151	97	10	5	363663	331420
14	16	151	97	10	5	363664	331437
15	18	180	120	10	5	363665	331444
16	20	200	130	10	5	363666	331451

Posizione	Materiale di merchandising	Q.tà	Cod. art. 4939	Cod. EAN 4002395
1	Barra	1	434656	557967
2	Gancio corto	16	434650	557905
3	Banda MILWAUKEE®	1	510100	900596
4	Codici a barre punte legno	1	530261	914890
5	Scatola di cartone	1	4931373861	734399

**4932 430504**  
**4002395 381654**



## Mecchie testa piatta 152 mm

Prezzo Listino IVA escl. (€)	Prezzo Listino IVA incl. (€)
399,50	487,39

Posizione	Ø mm	A mm	Q.tà	Cod. art. 4932	Cod. EAN 4002395
1	8	152	5	363130	332618
2	10	152	5	363131	332625
3	12	152	5	363132	332632
4	13	152	5	363133	332649
5	14	152	5	363134	332656
6	16	152	5	363135	332663
7	18	152	5	363136	332670
8	19	152	5	363137	332687
9	20	152	5	363138	332694
10	22	152	5	363139	332700
11	24	152	5	363140	332717
12	25	152	5	363141	332724
13	26	152	5	363142	332731
14	28	152	5	363143	332748
15	30	152	5	363144	332755
16	32	152	5	363145	332762
17	36	152	5	363146	332779
18	38	152	5	363147	332786

Posizione	Materiale di merchandising	Q.tà	Cod. art. 4939	Cod. EAN 4002395
1	Barra	1	434656	557967
2	Gancio corto	18	434650	557905
3	Banda MILWAUKEE®	1	510100	900596
4	Codici a barre mechie testa piatta 160 mm	1	530259	914883
5	Scatola di cartone	1	4931373861	734399

**4932 430505**  
**4002395 381661**



## SHOCKWAVE bit e punte

Prezzo Listino  
IVA escl. (€)

399,50

Prezzo Listino  
IVA incl. (€)

487,39

Posizione	Tipo	A mm	Q.tà	Cod. art. 4932	Cod. EAN 4002395
①	1	PH 1	25	430850	385126
	2	PH 2	25	430852	385140
	3	PH 2	50	430854	385164
	4	PZ 1	25	430860	385225
	5	PZ 2	25	430863	385256
	6	PZ 2	50	430865	385270
	7	PZ 3	25	430868	385300
	8	TX 15	25	430872	385348
	9	TX 20	25	430874	385362
	10	TX 25	25	430879	385416
	11	TX 30	25	430885	385478
②	12	Porta bit magnetico 60 mm	5	352406	370658
③	Giradadi magnetici				
	13	Hex 8	65	352541	370726
	14	Hex 10	65	352543	370740
	15	Hex 13	65	352545	370764
④	16	Set Shockwave HSS-G TIN Red Hex 10 pz Ø 3/3,5/4/4,5/5/6/7/8/9/10 mm	3	48894759	045242502066

Posizione	Materiale di merchandising	Q.tà	Cod. art. 4939	Cod. EAN 4002395
1	Barra	1	434656	557967
2	Gancio corto	16	434650	557905
3	Banda MILWAUKEE®	1	510100	900596
4	Codici a barre SHOCKWAVE bit e punte	1	434828	192038
5	Scatola di cartone	1	4931373861	734399

### 4932 451316 4002395 151981



## Lame seghetto - legno, plastica & metallo

Prezzo Listino  
IVA escl. (€)

483,00

Prezzo Listino  
IVA incl. (€)

589,26

Posizione	Lunghezza lama (mm)	Passo dente (mm)	Ref.	Q.tà	Cod. art. 4932	Cod. EAN 4002395
1	55	1,2	T 118 A	5	254063	301614
2	91	2,5/1,8	T 123 XF	5	430142	378036
3	75	3,0	T 127 D	5	274315	301560
4	75	4,0	T 144 D	5	213116	301492
5	75	2,5	T 101 B	5	254061	301522
6	66	4,0	T 101 D	5	274351	301515
7	55	2,5	Curve	5	430143	378043
8	91	2,5	T 234 X	5	430141	378029
9	105	4,0	T 344 D	5	311633	301508
10	Set 5 pz 213116, 254061, 254063, 254064, 254071			5	345825	314850

Posizione	Materiale di merchandising	Q.tà	Cod. art. 4939	Cod. EAN 4002395
1	Barra	1	434656	557967
2	Gancio corto	10	434650	557905
3	Banda MILWAUKEE®	1	510100	900596
4	Codici a barre lame seghetto - legno, plastica & Metallo	1	530372	914555
5	Scatola di cartone	1	4931373861	734399

### 4932 430508 4002395 381692



## Lame seghetto - legno & plastica

Prezzo Listino IVA escl. (€) 479,50  
 Prezzo Listino IVA incl. (€) 584,99

Posizione	Lunghezza lama (mm)	Passo dente (mm)	Ref.	Q.tà	Cod. art. 4932	Cod. EAN 4002395
1	75	4,0	T 144 D	5	213116	301492
2	75	2,5	T 101 B	5	254061	301522
3	105	4,0	T 301 DL	5	346071	312399
4	75	4,0	T 101 D	5	274351	301515
5	91	2,5	T 234 X	5	430141	378029
6	75	2,5	T 101 BR	5	346079	312382
7	75	2,5/1,2	Curve	5	430143	378043
8	105	4,0	T 344 D	5	311633	301508
9	75	3,0	T 111 C	5	254071	301539
10	Set 5 pz 213116, 254061, 254063, 254064, 254071			5	345825	314850

Posizione	Materiale di merchandising	Q.tà	Cod. art. 4939	Cod. EAN 4002395
1	Barra	1	434656	557967
2	Gancio corto	10	434650	557905
3	Banda MILWAUKEE®	1	510100	900596
4	Codici a barre Lame seghetto - legno & plastica	1	530376	914517
5	Scatola di cartone	1	4931373861	734399

4932 430509  
4002395 381708



## Lame seghetto - metallo

Prezzo Listino IVA escl. (€) 450,00  
 Prezzo Listino IVA incl. (€) 549,00

Posizione	Lunghezza lama (mm)	Passo dente (mm)	Ref.	Q.tà	Cod. art. 4932	Cod. EAN 4002395
1	55	1,2	T 118 A	5	254063	301614
2	55	2,0	T 118 B	5	254064	301591
3	75	3,0	T 127 D	5	274315	301560
4	75	1,2	T 118 AF	5	340011	304684
5	91	2,5/1,8	T 123 XF	5	430142	378036
6	66	1,2	T 118 A sp.	5	345826	313464
7	55	0,7	T 118 G	5	274652	301621
8	105	1,2	T 318 AF	5	274654	301607
9	105	2,0	T 318 BF	5	274653	301584
10	Set 5 pz 213116, 254061, 254063, 254064, 254071			5	345825	314850

Posizione	Materiale di merchandising	Q.tà	Cod. art. 4939	Cod. EAN 4002395
1	Barra	1	434656	557967
2	Gancio corto	10	434650	557905
3	Banda MILWAUKEE®	1	510100	900596
4	Codici a barre lame seghetto - Metallo	1	530379	914487
5	Scatola di cartone	1	4931373861	734399

4932 430510  
4002395 381715



## Carta abrasiva 100x147 mm - Velcro

Prezzo Listino IVA escl. (€) 331,80  
Prezzo Listino IVA incl. (€) 404,80

Posizione	Grana	Dimensioni carta A x B	Q.tà	Cod. art. 4932	Cod. EAN 4002395
1	60	100x147	3	355140	319992
2	60	100x147	3	355140	319992
3	80	100x147	3	355141	320004
4	80	100x147	3	355141	320004
5	120	100x147	3	355142	320011
6	180	100x147	3	355143	320028
7	240	100x147	3	355144	320035

Posizione	Materiale di merchandising	Q.tà	Cod. art. 4939	Cod. EAN 4002395
1	Barra	1	434656	557967
2	Gancio corto	7	434650	557905
3	Banda MILWAUKEE®	1	510100	900596
4	Codici a barre carta abrasiva 100x147 mm - Velcro	1	530281	915071
5	Scatola di cartone	1	4931373861	734399

4932 430511  
4002395 381722

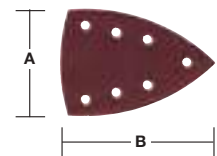

## Carta abrasiva 105x105 mm - Velcro

Prezzo Listino IVA escl. (€) 112,80  
Prezzo Listino IVA incl. (€) 137,62

Posizione	Grana	Dimensioni carta A x B	Q.tà	Cod. art. 4932	Cod. EAN 4002395
1	60	105x105	3	358492	324248
2	60	105x105	3	358492	324248
3	80	105x105	3	358493	324255
4	80	105x105	3	358493	324255
5	120	105x105	3	358494	324262
6	180	105x105	3	358495	324279
7	240	105x105	3	358496	324286

Posizione	Materiale di merchandising	Q.tà	Cod. art. 4939	Cod. EAN 4002395
1	Barra	1	434656	557967
2	Gancio corto	8	434650	557905
3	Banda MILWAUKEE®	1	510100	900596
4	Codici a barre carta abrasiva 105x105 mm - Velcro	1	530285	915118
5	Scatola di cartone	1	4931373861	734399

4932 430557  
4002395 382187

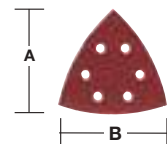

## Carta abrasiva Ø125mm, 8 fori - Velcro

Prezzo Listino IVA escl. (€) 99,90  
Prezzo Listino IVA incl. (€) 121,88

Posizione	Grana	Dimensioni carta mm Ø	Q.tà	Cod. art. 4932	Cod. EAN 4002395
1	40	125	3	367740	338610
2	60	125	3	367741	338627
3	60	125	3	367741	338627
4	80	125	3	367742	338634
5	120	125	3	367743	338641
6	180	125	3	367744	338658
7	240	125	3	367745	338665

Posizione	Materiale di merchandising	Q.tà	Cod. art. 4939	Cod. EAN 4002395
1	Barra	1	434656	557967
2	Gancio corto	7	434650	557905
3	Banda MILWAUKEE®	1	510100	900596
4	Codici a barre carta abrasiva Ø125mm, 8 fori - Velcro	1	530422	914258
5	Scatola di cartone	1	4931373861	734399

4932 430512  
4002395 381739

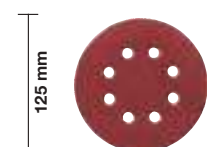

## Carta abrasiva Ø150mm, 6 fori - Velcro

Prezzo Listino IVA escl. (€)	Prezzo Listino IVA incl. (€)
108,60	132,49

Posizione	Grana	Dimensioni carta mm Ø	Q.tà	Cod. art. 4932	Cod. EAN 4002395
1	40	150	3	371590	343171
2	60	150	3	371591	343188
3	80	150	3	371592	343195
4	120	150	3	371593	343201
5	180	150	3	371594	343218
6	240	150	3	371595	343225

Posizione	Materiale di merchandising	Q.tà	Cod. art. 4939	Cod. EAN 4002395
1	Barra	1	434656	557967
2	Gancio corto	6	434650	557905
3	Banda MILWAUKEE®	1	510100	900596
4	Codici a barre carta abrasiva Ø150mm, 6 fori - Velcro	1	530399	914289
5	Scatola di cartone	1	4931373861	734399

**4932 430513**  
**4002395 381746**

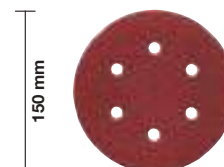

Prezzo Listino IVA escl. (€)	Prezzo Listino IVA incl. (€)
270,80	330,38

## Nastro abrasivi 100x620 mm - Velcro

Posizione	Grana	Dimensioni carta A x B	Q.tà	Cod. art. 4932	Cod. EAN 4002395
1	40	100 x 620	2	341610	304882
2	60	100 x 620	2	341611	304899
3	60	100 x 620	2	341611	304899
4	80	100 x 620	2	341612	304905
5	100	100 x 620	2	341613	304912
6	150	100 x 620	2	341614	304929
7	240	100 x 620	2	341615	304936

Posizione	Materiale di merchandising	Q.tà	Cod. art. 4939	Cod. EAN 4002395
1	Barra	1	434656	557967
2	Gancio corto	7	434650	557905
3	Banda MILWAUKEE®	1	510100	900596
4	Codici a barre nastro abrasivi 100x620 mm - Velcro	1	530425	914227
5	Scatola di cartone	1	4931373861	734399

**4932 430558**  
**4002395 382194**

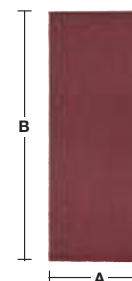

Prezzo Listino IVA escl. (€)	Prezzo Listino IVA incl. (€)
278,40	339,65

## Nastro abrasivi 100x610 mm - Velcro

Posizione	Grana	Dimensioni carta A x B	Q.tà	Cod. art. 4932	Cod. EAN 4002395
1	40	100 x 610	2	355066	319824
2	60	100 x 610	2	355067	319831
3	60	100 x 610	2	355067	319831
4	80	100 x 610	2	355068	319848
5	100	100 x 610	2	355069	319855
6	150	100 x 610	2	355070	319862
7	240	100 x 610	2	355071	319879

Posizione	Materiale di merchandising	Q.tà	Cod. art. 4939	Cod. EAN 4002395
1	Barra	1	434656	557967
2	Gancio corto	7	434650	557905
3	Banda MILWAUKEE®	1	510100	900596
4	Codici a barre nastro abrasivi 100x610 mm - Velcro	1	530428	914227
5	Scatola di cartone	1	4931373861	734399

**4932 430559**  
**4002395 382200**

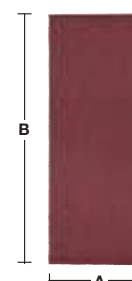

## Nastro abrasivi 75x533 mm - Velcro

Prezzo Listino IVA escl. (€)	Prezzo Listino IVA incl. (€)
221,40	270,11

Posizione	Grana	Dimensioni carta A x B	Q.tà	Cod. art. 4932	Cod. EAN 4002395
1	40	75x533	2	312475	301263
2	60	75x533	2	312476	301270
3	60	75x533	2	312476	301270
4	80	75x533	2	312477	301287
5	80	75x533	2	312477	301287
6	100	75x533	2	312478	301294
7	100	75x533	2	312478	301294
8	150	75x533	2	312479	301300
9	240	75x533	2	312480	301317

Posizione	Materiale di merchandising	Q.tà	Cod. art. 4939	Cod. EAN 4002395
1	Barra	1	434656	557967
2	Gancio corto	9	434650	557905
3	Banda MILWAUKEE®	1	510100	900596
4	Codici a barre nastro abrasivi 75x533 mm - Velcro	1	530429	914180
5	Scatola di cartone	1	4931373861	734399

4932 430514  
4002395 381753

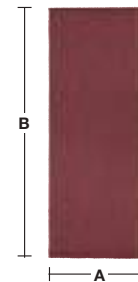

## Lame segaccio legno, demolizione, universali

Prezzo Listino IVA escl. (€)	Prezzo Listino IVA incl. (€)
2.533,50	3.090,87

Posizione	Lunghezza lama	Passo dente	Applicazione	Q.tà	Cod. art.	Cod. EAN 45242
1	230	6	Legno	5	48005016	082636
2	300	6	Legno	5	48001079	079858
3	150	5	Demolizione	5	48005035	082698
4	230	5	Demolizione	5	48005036	082704
5	300	5	Demolizione	5	48005037	082711
6	150	5	Demolizione AX	5	48005021	082988
7	230	5	Demolizione AX	5	48005026	082995
8	300	5	Demolizione AX	5	48005027	083022
9	150	10/14	Universali	5	48005292	084067
10	200	10/14	Universali	5	48005293	084074
11	150	8/12	Universali	5	48005091	082759
12	200	8/12	Universali	5	48005093	082773
13	300	8/12	Universali	5	48005094	082780
14	300	knife	Isolanti	5	48001084	079902
15	125	6	Cartongesso	5	48005052	082735

Posizione	Materiale di merchandising	Q.tà	Cod. art. 4939	Cod. EAN 4002395
1	Barra	1	434656	557967
2	Gancio corto	15	434650	557905
3	Banda MILWAUKEE®	1	510100	900596
4	Codici a barre lame segaccio legno, demolizione, univers	1	565538	936236
5	Scatola di cartone	1	4931373861	734399

4932 430515  
4002395 381760





## Lame segaccio legno, metallo, demolizione, universali

Prezzo Listino IVA escl. (€) 2.502,30  
 Prezzo Listino IVA incl. (€) 3.052,81

Posizione	Lungh. lama	Passo dente	Applicazione	Q.tà	Cod. art.	Cod. EAN 45242
1	300	6	Legno	5	48001079	079858
2	150	6	Demolizione	5	48005035	082698
3	230	6	Demolizione	5	48005036	082704
4	300	6	Demolizione	5	48005037	082711
5	200	10/14	Universali	5	48005293	084074
6	200	8/12	Universali	5	48005093	082773
7	300	8/12	Universali	5	48005094	082780
8	150	18	Metallo	5	48005184	082858
9	230	18	Metallo	5	48005188	082896
10	300	18	Metallo	5	48005189	082902
11	150	14	Metallo	5	48005182	082834
12	230	14	Metallo	5	48005187	082889
13	230	18	Metallo – Torch	5	48005788	083091
14	230	14	Metallo – Torch	5	48005787	083077
15	230	10	Metallo – Torch	5	48005713	083046
16	230		Ghisa	5	48001430	082001

Posizione	Materiale di merchandising	Q.tà	Cod. art. 4939	Cod. EAN 4002395
1	Barra	1	434656	557967
2	Gancio corto	16	434650	557905
3	Banda MILWAUKEE®	1	510100	900596
4	Codici a barre lame segaccio legno, metallo, demolizione, universali	1	565539	936243
5	Scatola di cartone	1	4931373861	734399

4932 430516  
4002395 381777

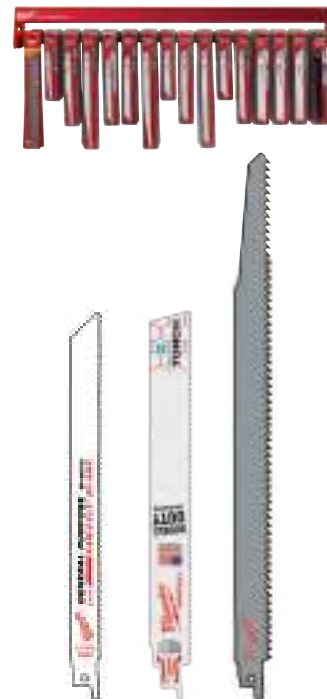

Prezzo Listino IVA escl. (€) 2.655,70  
 Prezzo Listino IVA incl. (€) 3.239,95

## Lame segaccio metallo

Posizione	Lungh. lama	Passo dente	Applicazione	Q.tà	Cod. art.	Cod. EAN 45242
1	150	25	Metallo	5	48005186	082872
2	150	18	Metallo	5	48005184	082858
3	230	18	Metallo	5	48005188	082896
4	300	18	Metallo	5	48005189	082902
5	150	14	Metallo	5	48005182	082834
6	230	14	Metallo	5	48005187	082889
7	150	18	Metallo – Torch	5	48005784	083084
8	230	18	Metallo – Torch	5	48005788	083091
9	300	18	Metallo – Torch	5	48005789	083107
10	150	14	Metallo – Torch	5	48005782	083060
11	230	14	Metallo – Torch	5	48005787	083077
12	150	10	Metallo – Torch	5	48005712	083039
13	230	10	Metallo – Torch	5	48005713	083046
14	150		Ghisa	5	48001420	081950
15	230		Ghisa	5	48001430	082001

Posizione	Materiale di merchandising	Q.tà	Cod. art. 4939	Cod. EAN 4002395
1	Barra	1	434656	557967
2	Gancio corto	15	434650	557905
3	Banda MILWAUKEE®	1	510100	900596
4	Codici a barre lame segaccio metallo	1	565540	936250
5	Scatola di cartone	1	4931373861	734399

4932 430517  
4002395 381784



## Lame segaccio metallo - le più vendute

Prezzo Listino  
IVA escl. (€)

2.499,50

Prezzo Listino  
IVA incl. (€)

3.049,39

Posi- zione	Lungh. lama	Passo dente	Applicazione	Q.tà	Cod. art.	Cod. EAN 45242
1	150	18	Metallo – Ice Hardened	5	48004184	081042
2	230	18	Metallo – Ice Hardened	5	48004188	081066
3	150	14	Metallo – Ice Hardened	5	48004182	081035
4	230	14	Metallo – Ice Hardened	5	48004187	080991
5	150	18	Metallo – Torch Ice Hardened	5	48004784	081110
6	230	18	Metallo – Torch Ice Hardened	5	48004788	081134
7	150	14	Metallo – Torch Ice Hardened	5	48004782	081097
8	230	14	Metallo – Torch Ice Hardened	5	48004787	081127
9	150	10	Metallo – Torch Ice Hardened	5	48004712	081073
10	230	10	Metallo – Torch Ice Hardened	5	48004713	081080
11	150	8	Metallo – Wrecker	5	48005701	082476
12	230	8	Metallo – Wrecker	5	48005706	082483
13	300	8	Metallo – Wrecker	5	48005711	082490

Posi- zione	Materiale di merchandising	Q.tà	Cod. art. 4939	Cod. EAN 4002395
1	Barra	1	434656	557967
2	Gancio corto	13	434650	557905
3	Banda MILWAUKEE®	1	510100	900596
4	Codici a barre lame segaccio metallo - le più vendute	1	565541	936267
5	Scatola di cartone	1	4931373861	734399

4932 430518  
4002395 381791



## Listino alfanumerico MILWAUKEE®

Cod. Prodotto	Descrizione	LISTINO (Iva Escl.)	LISTINO (Iva Incl.)	Pag.
6 83 26 25	SET DI VITI	5,30	6,47	43
6 83 27 12	VITE A BRUGOLA per alberi	0,30	0,37	74
6 83 29 76	VITE per lame attacco da 20mm	1,50	1,83	124
6 83 29 76	VITE per lame attacco da 20mm	1,50	1,83	124
6 83 31 50	SET DI VITI	5,30	6,47	43
42 66 07 55	MANDR. AUTO X HDE 13RQX	64,00	78,08	166
42 68 06 85	MORSETTO per lame attacco da 20mm	13,20	16,10	124
48 00 10 75	LAMA SD Lungh. mm/Passo 150/4 HCS 3pz	10,40	12,69	122
48 00 10 76	LAMA SD Lungh. mm/Passo 150/4,2 HCS 3pz	10,40	12,69	122
48 00 10 77	LAMA SD Lungh. mm/Passo 240/5,5-6 HCS 3pz	22,70	27,69	122
48 00 10 78	LAMA SD Lungh. mm/Passo 240/8,5 HCS 3pz	25,30	30,87	122
48 00 10 79	LAMA SD Lungh. mm/Passo 300/4,2 HCS 3pz	15,40	18,79	122
48 00 10 80	LAMA SD Lungh. mm/Passo 305/8,5	51,10	62,34	123
48 00 10 82	LAMA SD Lungh. mm/Passo 300/4,2	27,30	33,31	123
48 00 10 83	LAMA SD Lungh. mm/Passo 400/4,2	41,00	50,02	123
48 00 10 84	LAMA SD Lungh. mm/Passo 300/-	33,70	41,11	123
48 00 14 20	LAMA SD Lungh. mm/Passo 150/- 3pz	22,70	27,69	123
48 00 14 30	LAMA SD Lungh. mm/Passo 230/- 3pz	32,70	39,89	123
48 00 14 50	LAMA SD Lungh. mm/Passo 230/diamantata	29,10	35,50	123
48 00 14 60	LAMA SD Lungh. mm/Passo 450/12,1	97,70	119,19	123
48 00 16 00	LAMA SD Lungh. mm/Passo 300/5	61,90	75,52	123
48 00 16 30	LAMA SD Lungh. mm/Passo 85/0,8	36,70	44,77	122
48 00 16 40	LAMA SD Lungh. mm/Passo 63/-	8,90	10,86	122
48 00 41 82	LAMA SD THIN KERF ICE EDGE Lungh. mm/Passo 150/1,8 5pz	26,00	31,72	117
48 00 41 84	LAMA SD THIN KERF ICE EDGE Lungh. mm/Passo 150/1,4 5pz	26,00	31,72	117
48 00 41 87	LAMA SD THIN KERF ICE EDGE Lungh. mm/Passo 230/1,8 5pz	36,10	44,04	117
48 00 41 88	LAMA SD THIN KERF ICE EDGE Lungh. mm/Passo 230/1,4 5pz	36,10	44,04	117
48 00 47 12	LAMA SD TORCH ICE EDGE Lungh. mm/Passo 150/2,5 5pz	35,70	43,55	115
48 00 47 13	LAMA SD TORCH ICE EDGE Lungh. mm/Passo 230/2,5 5pz	46,20	56,36	115
48 00 47 82	LAMA SD TORCH ICE EDGE Lungh. mm/Passo 150/1,8 5pz	35,40	43,19	115
48 00 47 84	LAMA SD TORCH ICE EDGE Lungh. mm/Passo 150/1,4 5pz	35,30	43,07	115
48 00 47 87	LAMA SD TORCH ICE EDGE Lungh. mm/Passo 230/1,8 5pz	45,30	55,27	115
48 00 47 88	LAMA SD TORCH ICE EDGE Lungh. mm/Passo 230/1,4 5pz	44,90	54,78	115
48 00 50 16	LAMA SD Lungh. mm/Passo 230/4,2 5pz	37,00	45,14	122
48 00 50 21	LAMA SD AX LEGNO Lungh. mm/Passo 150/5 5pz	32,60	39,77	119
48 00 50 26	LAMA SD AX LEGNO Lungh. mm/Passo 230/5 5pz	46,10	56,24	119
48 00 50 27	LAMA SD AX LEGNO Lungh. mm/Passo 300/5 5pz	57,40	70,03	119
48 00 50 35	LAMA SD LEGNO Lungh. mm/Passo 150/5 5pz	23,70	28,91	119
48 00 50 36	LAMA SD LEGNO Lungh. mm/Passo 230/5 5pz	32,70	39,89	119
48 00 50 37	LAMA SD LEGNO Lungh. mm/Passo 300/5 5pz	42,30	51,61	119
48 00 50 52	LAMA SD Lungh. mm/Passo 125/4,2	25,80	31,48	122
48 00 50 91	LAMA SD UNIVERSALI Lungh. mm/Passo 150/3,2-2,1 5pz	26,40	32,21	121
48 00 50 92	LAMA SD UNIVERSALI Lungh. mm/Passo 150/2,5 5pz	19,80	24,16	121
48 00 50 93	LAMA SD UNIVERSALI Lungh. mm/Passo 200/3,2-2,1 5pz	32,00	39,04	121
48 00 50 94	LAMA SD UNIVERSALI Lungh. mm/Passo 300/3,2-2,1 5pz	43,50	53,07	121
48 00 51 62	LAMA SD THIN KERF Lungh. mm/Passo 90/1,8 5pz	19,50	23,79	117
48 00 51 81	LAMA SD THIN KERF Lungh. mm/Passo 100/1,8 5pz	25,00	30,50	117
48 00 51 82	LAMA SD THIN KERF Lungh. mm/Passo 150/1,8 5pz	22,20	27,08	117
48 00 51 83	LAMA SD THIN KERF Lungh. mm/Passo 100/1,4 5pz	20,50	25,01	117
48 00 51 84	LAMA SD THIN KERF Lungh. mm/Passo 150/1,4 5pz	22,00	26,84	117
48 00 51 85	LAMA SD THIN KERF Lungh. mm/Passo 100/1 5pz	26,60	32,45	117
48 00 51 86	LAMA SD THIN KERF Lungh. mm/Passo 150/1 5pz	22,20	27,08	117
48 00 51 87	LAMA SD THIN KERF Lungh. mm/Passo 230/1,8 5pz	30,60	37,33	117
48 00 51 88	LAMA SD THIN KERF Lungh. mm/Passo 230/1,4 5pz	30,70	37,45	117
48 00 51 89	LAMA SD THIN KERF Lungh. mm/Passo 300/1,4 5pz	41,00	50,02	117
48 00 51 94	LAMA SD UNIVERSALI Lungh. mm/Passo 300/2,5-1,8 5pz	42,40	51,73	121
48 00 52 01	LAMA SD TORCH TCT Lungh. mm/Passo 150/3,6 1pz	27,00	32,94	113
48 00 52 02	LAMA SD TORCH TCT Lungh. mm/Passo 230/3,6 1pz	32,40	39,53	113
48 00 52 03	LAMA SD TORCH TCT Lungh. mm/Passo 300/3,6 1pz	45,10	55,02	113
48 00 52 21	LAMA SD AX TCT Lungh. mm/Passo 150/5 1pz	42,20	51,48	118
48 00 52 26	LAMA SD AX TCT Lungh. mm/Passo 230/5 1pz	45,00	54,90	118

Cod. Prodotto	Descrizione	LISTINO (Iva Escl.)	LISTINO (Iva Incl.)	Pag.
48 00 52 27	LAMA SD AX TCT Lungh. mm/Passo 300/5 1pz	47,80	58,32	118
48 00 52 41	LAMA SD WRECKER TCT Lungh. mm/Passo 150/6 1pz	39,80	48,56	120
48 00 52 42	LAMA SD WRECKER TCT Lungh. mm/Passo 230/6 1pz	50,40	61,49	120
48 00 52 43	LAMA SD WRECKER TCT Lungh. mm/Passo 300/6 1pz	61,00	74,42	120
48 00 52 61	LAMA SD TCT NITRUS Lungh. mm/Passo 150/7 1pz	34,00	41,48	113
48 00 52 62	LAMA SD NITRUS TCT Lungh. mm/Passo 230/7 1pz	41,40	50,51	113
48 00 52 63	LAMA SD NITRUS TCT Lungh. mm/Passo 300/7 1pz	62,30	76,01	113
48 00 52 92	LAMA SD UNIVERSALI Lungh. mm/Passo 150/2,5-1,8 5pz	26,40	32,21	121
48 00 52 93	LAMA SD UNIVERSALI Lungh. mm/Passo 200/2,5-1,8 5pz	31,70	38,67	121
48 00 55 01	LAMA SD TORCH TCT Lungh. mm/Passo 150/3,6 5pz	121,80	148,60	113
48 00 55 02	LAMA SD TORCH TCT Lungh. mm/Passo 230/3,6 5pz	146,10	178,24	113
48 00 55 03	LAMA SD TORCH TCT Lungh. mm/Passo 300/3,6 5pz	200,70	244,85	113
48 00 55 21	LAMA SD AX TCT Lungh. mm/Passo 150/5 5pz	189,90	231,68	118
48 00 55 26	LAMA SD AX TCT Lungh. mm/Passo 230/5 5pz	201,50	245,83	118
48 00 55 27	LAMA SD AX TCT Lungh. mm/Passo 300/5 5pz	215,90	263,40	118
48 00 55 41	LAMA SD WRECKER TCT Lungh. mm/Passo 150/6 5pz	177,10	216,06	120
48 00 55 42	LAMA SD WRECKER TCT Lungh. mm/Passo 230/6 5pz	224,20	273,52	120
48 00 55 43	LAMA SD WRECKER TCT Lungh. mm/Passo 300/6 5pz	271,40	331,11	120
48 00 55 61	LAMA SD NITRUS TCT Lungh. mm/Passo 150/7 5pz	151,70	185,07	113
48 00 55 62	LAMA SD NITRUS TCT Lungh. mm/Passo 230/7 5pz	182,50	222,65	113
48 00 55 63	LAMA SD NITRUS TCT Lungh. mm/Passo 300/7 5pz	278,50	339,77	113
48 00 57 01	LAMA SD WRECKER Lungh. mm/Passo 150/8 5pz	34,60	42,21	121
48 00 57 06	LAMA SD WRECKER Lungh. mm/Passo 230/8 5pz	45,70	55,75	121
48 00 57 11	LAMA SD WRECKER Lungh. mm/Passo 300/8 5pz	52,60	64,17	121
48 00 57 12	LAMA SD TORCH Lungh. mm/Passo 150/1,5 5pz	32,70	39,89	115
48 00 57 13	LAMA SD TORCH Lungh. mm/Passo 230/2,5 5pz	41,80	51,00	115
48 00 57 14	LAMA SD TORCH Lungh. mm/Passo 300/2,5 5pz	45,90	56,00	115
48 00 57 82	LAMA SD TORCH Lungh. mm/Passo 150/1,8 5pz	32,70	39,89	115
48 00 57 84	LAMA SD TORCH Lungh. mm/Passo 150/1,4 5pz	32,70	39,89	115
48 00 57 87	LAMA SD TORCH Lungh. mm/Passo 230/1,8 5pz	38,70	47,21	115
48 00 57 88	LAMA SD TORCH Lungh. mm/Passo 230/1,4 5pz	38,70	47,21	115
48 00 57 89	LAMA SD TORCH Lungh. mm/Passo 300/1,4 5pz	44,20	53,92	115
48 00 80 21	LAMA SD AX LEGNO Lungh. mm/Passo 150/5 25pz	147,40	179,83	119
48 00 80 26	LAMA SD AX LEGNO Lungh. mm/Passo 230/5 25pz	207,70	253,39	119
48 00 80 27	LAMA SD AX LEGNO Lungh. mm/Passo 300/5 25pz	257,70	314,39	119
48 00 87 06	LAMA SD WRECKER Lungh. mm/Passo 230/8 25pz	217,40	265,23	121
48 00 87 11	LAMA SD WRECKER Lungh. mm/Passo 300/8 25pz	236,50	288,53	121
48 00 87 12	LAMA SD TORCH Lungh. mm/Passo 150/1,5 25pz	156,80	191,30	115
48 00 87 13	LAMA SD TORCH Lungh. mm/Passo 300/2,5 25pz	197,80	241,32	115
48 00 87 82	LAMA SD TORCH Lungh. mm/Passo 150/1,8 25pz	156,80	191,30	115
48 00 87 84	LAMA SD TORCH Lungh. mm/Passo 150/1,4 25pz	156,80	191,30	115
48 00 87 87	LAMA SD TORCH Lungh. mm/Passo 230/1,8 25pz	174,50	212,89	115
48 00 87 88	LAMA SD TORCH Lungh. mm/Passo 230/1,4 25pz	174,40	212,77	115
48 00 87 89	LAMA SD TORCH Lungh. mm/Passo 300/1,4 25pz	198,90	242,66	115
48 00 97 87	LAMA SD TORCH Lungh. mm/Passo 230/14 6pz	39,30	47,95	115
48 00 97 88	LAMA SD TORCH Lungh. mm/Passo 230/186pz	39,30	47,95	115
48 01 60 00	LAMA SD UNIVERSALI Lungh. mm/Passo 200/3,2-2,1 500pz	2104,20	2567,12	121
48 01 60 35	LAMA SD LEGNO Lungh. mm/Passo 150/5 50pz	213,20	260,10	119
48 01 60 36	LAMA SD LEGNO Lungh. mm/Passo 230/5 50pz	295,10	360,02	119
48 01 60 37	LAMA SD LEGNO Lungh. mm/Passo 300/5 50pz	380,80	464,58	119
48 01 60 91	LAMA SD UNIVERSALI Lungh. mm/Passo 150/3,2-2,1 50pz	222,60	271,57	121
48 01 60 93	LAMA SD UNIVERSALI Lungh. mm/Passo 200/3,2-2,1 50pz	272,10	331,96	121
48 01 60 94	LAMA SD UNIVERSALI Lungh. mm/Passo 300/3,2-2,1 50pz	370,90	452,50	121
48 01 61 82	LAMA SD THIN KERF Lungh. mm/Passo 150/1,8 50pz	194,30	237,05	117
48 01 61 84	LAMA SD THIN KERF Lungh. mm/Passo 150/1,4 50pz	193,70	236,31	117
48 01 61 87	LAMA SD THIN KERF Lungh. mm/Passo 230/1,8 50pz	270,10	329,52	117
48 01 61 88	LAMA SD THIN KERF Lungh. mm/Passo 230/1,4 50pz	271,30	330,99	117
48 01 61 89	LAMA SD THIN KERF Lungh. mm/Passo 300/1,4 50pz	345,40	421,39	117
48 01 62 92	LAMA SD UNIVERSALI Lungh. mm/Passo 150/2,5-1,8 50pz	222,60	271,57	121
48 01 62 93	LAMA SD UNIVERSALI Lungh. mm/Passo 200/2,5-1,8 50pz	270,80	330,38	121
48 01 87 13	LAMA SD TORCH ICE EDGE Lungh. mm/Passo 230/2,5 50 pz	415,90	507,40	115

Cod. Prodotto	Descrizione	LISTINO (Iva Escl.)	LISTINO (Iva Incl.)	Pag.
48 06 28 71	DISPAD ANGOLO X HDE 13RQD	212,10	258,76	162
48 07 02 01	ALBERO SOSTITUIBILE	47,90	58,44	43
48 08 05 00	SOSTITUZIONE TESTA COMPLETA	265,20	323,54	168
48 10 01 30	ADATTATORE PER TUBI	92,30	112,61	66
48 13 00 48	PUNTA MECCHIA ELIC.13X165 MM	10,10	12,32	46
48 13 00 58	PUNTA MECCHIA ELIC.16X165 MM	11,00	13,42	46
48 13 00 68	PUNTA MECCHIA ELIC.20X165 MM	12,30	15,01	46
48 13 00 78	PUNTA MECCHIA ELIC.22X165 MM	13,80	16,84	46
48 13 00 88	PUNTA MECCHIA ELIC.25X165 MM	14,80	18,06	46
48 13 01 08	PUNTA MECCHIA ELIC.32X165 MM	19,20	23,42	46
48 13 04 00	SET 4 MECCHIE (13/16/20/25mm)	29,60	36,11	46
48 13 06 83	PUNTA MECCHIA ELIC. 18X153 MM	17,00	20,74	38
48 13 08 13	PUNTA MECCHIA ELIC. 20X153 MM	18,60	22,69	38
48 13 08 73	PUNTA MECCHIA ELIC. 22X153 MM	20,70	25,25	38
48 13 10 03	PUNTA MECCHIA ELIC. 25X153 MM	23,30	28,43	38
48 13 11 23	PUNTA MECCHIA ELIC. 28X153 MM	26,20	31,96	38
48 13 12 53	PUNTA MECCHIA ELIC. 32X153 MM	32,40	39,53	38
48 13 67 54	PUNTA MECCHIA ELIC.14X470 MM	24,60	30,01	38
48 13 67 56	PUNTA MECCHIA ELIC.16X470 MM	27,90	34,04	38
48 13 67 58	PUNTA MECCHIA ELIC.18X470 MM	31,70	38,67	38
48 13 67 59	PUNTA MECCHIA ELIC.19X460 MM	33,80	41,24	38
48 13 67 60	PUNTA MECCHIA ELIC.20X470 MM	36,00	43,92	38
48 13 67 62	PUNTA MECCHIA ELIC.22X470 MM	43,90	53,56	38
48 13 67 66	PUNTA MECCHIA ELIC.26X470 MM	54,70	66,73	38
48 13 67 69	PUNTA MECCHIA ELIC.29X460 MM	61,10	74,54	38
48 13 67 80	SET MECCHIE ELIC. 5 Pz (14/16/18/20/22x470mm)	155,80	190,08	38
48 25 30 01	PUNTA SELFEEED Ø 76 MM	57,30	69,91	43
48 25 36 21	PUNTA SELFEEED Ø 92 MM	69,40	84,67	43
48 25 46 21	PUNTA SELFEEED Ø 117 MM	80,50	98,21	43
48 25 51 20	SELFEEED BITS SWITCHBLADE 35 mm	40,00	48,80	42
48 25 51 25	SELFEEED BITS SWITCHBLADE 38 mm	42,30	51,61	42
48 25 51 35	SELFEEED BITS SWITCHBLADE 51 mm	50,60	61,73	42
48 25 51 40	SELFEEED BITS SWITCHBLADE 54 mm	54,90	66,98	42
48 25 51 43	SELFEEED BITS SWITCHBLADE 57 mm	55,60	67,83	42
48 25 51 50	SELFEEED BITS SWITCHBLADE 65 mm	61,80	75,40	42
48 25 52 80	SET PEZZI RICAMBIO per SELFEEED BITS SWITCHBLADE	5,00	6,10	42
48 25 54 20	lama ricambio 35 mm per SELFEEED BITS SWITCHBLADE	5,00	6,10	42
48 25 54 25	lama ricambio 38 mm per SELFEEED BITS SWITCHBLADE	5,00	6,10	42
48 25 54 35	lama ricambio 51 mm per SELFEEED BITS SWITCHBLADE	5,00	6,10	42
48 25 54 40	lama ricambio 54 mm per SELFEEED BITS SWITCHBLADE	5,00	6,10	42
48 25 54 43	lama ricambio 57 mm per SELFEEED BITS SWITCHBLADE	5,00	6,10	42
48 25 54 50	lama ricambio 65 mm per SELFEEED BITS SWITCHBLADE	5,00	6,10	42
48 27 14 01	PUNTA PILOTA TESTA PIATTA	4,30	5,25	77
48 28 40 06	PROLUNGA CODOLO 300 MM	27,30	33,31	43
48 28 40 06	PROLUNGA CODOLO 300 MM	27,30	33,31	74
48 28 40 11	PROLUNGA CODOLO 450 MM	29,30	35,75	43
48 28 40 16	PROLUNGA CODOLO 600 MM	32,60	39,77	43
48 28 68 70	VITE AVANZAMENTO - FILETTATURA da 1/4"	1,70	2,07	43
48 28 68 80	VITE AVANZAMENTO FILETTATURA REGOLARE	5,30	6,47	43
48 32 30 65	ATTACCO MAGNETICO	13,60	16,59	162
48 32 30 70	ATTACCO MAGNETICO	14,70	17,93	162
48 38 00 10	LAME X C12PC (2PZ)	23,30	28,43	175
48 39 05 01	LAMA Lungh./passo 1140mm/ 10 3PZ	49,90	60,88	143
48 39 05 11	LAMA Lungh./passo 1140mm/ 14 3PZ	51,10	62,34	143
48 39 05 19	LAMA Lungh./passo 900mm/ 14 3PZ	43,50	53,07	143
48 39 05 21	LAMA Lungh./passo 1140mm/ 18 3PZ	51,80	63,20	143
48 39 05 29	LAMA Lungh./passo 900mm/ 18 3PZ	44,80	54,66	143
48 39 05 31	LAMA Lungh./passo 1140mm/ 25 3PZ	52,10	63,56	143
48 39 05 39	LAMA Lungh./passo 900mm/ 25 3PZ	44,80	54,66	143
48 39 05 72	LAMA Lungh./passo 687.57mm/ 18 3PZ	38,90	47,46	143
48 39 06 01	LAMA Lungh./passo 1139.83x8/10 3PZ	56,80	69,30	142

Cod. Prodotto	Descrizione	LISTINO (Iva Escl.)	LISTINO (Iva Incl.)	Pag.
48 39 06 05	LAMA Lungh./passo 1139.83x8/10 25PZ	432,80	528,02	142
48 39 06 06	LAMA Lungh./passo 898.52x8/10 25PZ	365,30	445,67	142
48 39 06 09	LAMA Lungh./passo 898.52x8/10 3PZ	48,70	59,41	142
48 39 06 11	LAMA Lungh./passo 1139.83x12/14 3PZ	56,80	69,30	142
48 39 06 15	LAMA Lungh./passo 1139.83x12/14 25PZ	432,80	528,02	142
48 39 06 16	LAMA Lungh./passo 898.52x12/14 25PZ	365,30	445,67	142
48 39 06 19	LAMA Lungh./passo 898.52x12/14 3PZ	48,70	59,41	142
48 39 06 30	LAMA Lungh./passo 776.29x8/10 3pz	37,10	45,26	142
48 39 06 31	LAMA Lungh./passo 776.29x8/10 3 pz	37,10	45,26	143
48 39 06 35	LAMA Lungh./passo 776.29x8/10 25pz	281,10	342,94	142
48 39 06 36	LAMA Lungh./passo 776.29x12/14 25 pz	281,10	342,94	143
48 39 07 11	LAMA Lungh./passo 687.57x12/14 3PZ	42,00	51,24	142
48 40 40 17	LAMA CIRC. Diam./Fore mm 174/20 Z50	209,80	255,96	141
48 40 40 70	LAMA CIRC. Diam./Fore mm 135/20 Z30	140,70	171,65	141
48 40 40 75	LAMA CIRC. Diam./Fore mm 135/20 Z50	163,20	199,10	141
48 40 42 15	LAMA CIRC. Diam./Fore mm 150/20 Z34	110,80	135,18	141
48 40 42 20	LAMA CIRC. Diam./Fore mm 160/- 5/8- Z48	143,70	175,31	141
48 40 42 25	LAMA CIRC. Diam./Fore mm 174/20 Z60	114,60	139,81	141
48 40 43 45	LAMA CIRC. Diam./Fore mm 203/15,87 Z58	116,70	142,37	141
48 40 45 15	LAMA CIRC. Diam./Fore mm 203/15,87 Z42	134,30	163,85	141
48 40 45 20	LAMA CIRC Diam./Fore mm. 203/15,87 Z50	156,00	190,32	141
48 44 01 50	LAMA CENTRALE	65,10	79,42	168
48 54 01 00	SET 4PZ UGELLI A TRATTENUTA RIVETTATRICE	21,70	26,47	162
48 66 00 61	ADATTATORE da attacco quadro 1/2" ad esagono 7/16" shank selfeed bits	32,10	39,16	38
48 66 08 17	MANDRINO CREM X HDE 6RQ	32,00	39,04	165
48 66 13 55	MANDR. CREM PER HDE 13 RQD	50,50	61,61	165
48 66 15 20	MANDR AUTO X HDE 10RQX	52,10	63,56	166
48 66 21 25	ALBERO CON MANDRINO 172"X20 13 MM	174,50	212,89	66
48 66 32 40	CHIAVE MANDR. TIPO J	8,20	10,00	165
48 66 32 80	CHIAVE MANDRINO	6,80	8,30	165
48 66 33 50	CHIAVE MANDRINO TIPO H	7,30	8,91	165
48 89 47 03	PUNTA SW REDHEX HSS-G 2,0X59,5 MM (conf. 2pz)	2,60	3,17	51
48 89 47 04	PUNTA SW REDHEX HSS-G 2,5X62 MM (conf. 2pz)	2,60	3,17	51
48 89 47 06	PUNTA SW REDHEX HSS-G 3,2X66,5 MM (conf. 2pz)	3,00	3,66	51
48 89 47 07	PUNTA SW REDHEX HSS-G 3,5X69 MM (conf. 2pz)	3,00	3,66	51
48 89 47 08	PUNTA SW REDHEX HSS-G 4,0X71,5 MM (conf. 2pz)	3,20	3,90	51
48 89 47 09	PUNTA SW REDHEX HSS-G 4,2X74 MM (conf. 1pz)	1,90	2,32	51
48 89 47 10	PUNTA SW REDHEX HSS-G 4,5X76 MM (conf. 1pz)	1,90	2,32	51
48 89 47 11	PUNTA SW REDHEX HSS-G 4,8X78 MM (conf. 1pz)	2,00	2,44	51
48 89 47 12	PUNTA SW REDHEX HSS-G 5,0X93 MM (conf. 1pz)	3,60	4,39	51
48 89 47 14	PUNTA SW REDHEX HSS-G 6,0X105 MM (conf. 1pz)	3,60	4,39	51
48 89 47 15	PUNTA SW REDHEX HSS-G 6,5X107 MM (conf. 1pz)	3,90	4,76	51
48 89 47 16	PUNTA SW REDHEX HSS-G 6,8X108 MM (conf. 1pz)	3,90	4,76	51
48 89 47 17	PUNTA SW REDHEX HSS-G 7,0X109 MM (conf. 1pz)	4,30	5,25	51
48 89 47 18	PUNTA SW REDHEX HSS-G 7,5X110 MM (conf. 1pz)	4,30	5,25	51
48 89 47 19	PUNTA SW REDHEX HSS-G 8,0X111 MM (conf. 1pz)	4,60	5,61	51
48 89 47 20	PUNTA SW REDHEX HSS-G 8,5X114 MM (conf. 1pz)	5,50	6,71	51
48 89 47 21	PUNTA SW REDHEX HSS-G 9,0X117 MM (conf. 1pz)	5,80	7,08	51
48 89 47 22	PUNTA SW REDHEX HSS-G 9,5X118 MM (conf. 1pz)	6,20	7,56	51
48 89 47 23	PUNTA SW REDHEX HSS-G 10,0X120 MM (conf. 1pz)	7,20	8,78	51
48 89 47 24	PUNTA SW REDHEX HSS-G 10,5X122 MM (conf. 1pz)	8,00	9,76	51
48 89 47 25	PUNTA SW REDHEX HSS-G 11,0X125 MM (conf. 1pz)	8,40	10,25	51
48 89 47 26	PUNTA SW REDHEX HSS-G 11,5X126 MM (conf. 1pz)	9,00	10,98	51
48 89 47 27	PUNTA SW REDHEX HSS-G 12,0X127 MM (conf. 1pz)	9,90	12,08	51
48 89 47 28	PUNTA SW REDHEX HSS-G 12,5X128 MM (conf. 1pz)	10,20	12,44	51
48 89 47 29	PUNTA SW REDHEX HSS-G 13,0X130 MM (conf. 1pz)	10,70	13,05	51
48 89 47 59	CASSETTA PUNTE SW REDHEX HSS-G 10pz	45,20	55,14	51
48 89 47 60	CASSETTA PUNTE SW REDHEX HSS-G 19pz	69,20	84,42	51
48 89 47 63	PUNTA SW REDHEX HSS-G 3,0X65 MM (conf. 2pz)	2,70	3,29	51
48 89 47 64	PUNTA SW REDHEX HSS-G 5,5X104 MM (conf. 1pz)	3,60	4,39	51



Cod. Prodotto	Descrizione	LISTINO (Iva Escl.)	LISTINO (Iva Incl.)	Pag.
48 89 92 61	FRESA A GRADINO 4 -12/1mm - SHOCKWAVE	64,70	78,93	63
48 89 92 62	FRESA A GRADINO 4-12/2mm - SHOCKWAVE	71,10	86,74	63
48 89 92 63	FRESA A GRADINO 4-20/2mm - SHOCKWAVE	83,80	102,24	63
48 89 92 65	FRESA A GRADINO 4-30/2-3mm - SHOCKWAVE	97,60	119,07	63
48 89 92 66	SET FRESE A GRADINO - SHOCKWAVE	232,40	283,53	63
48 89 93 01	FRESA A GRADINO 4 -12/1mm (1pz)	56,00	68,32	62
48 89 93 20	FRESA A GRADINO 4-20/2mm (1pz)	78,40	95,65	62
48 89 93 21	FRESA A GRADINO PG7-PG21 (1pz)	137,20	167,38	62
48 89 93 32	FRESA A GRADINO M6-M32 (1pz)	128,80	157,14	62
48 89 93 35	FRESA A GRADINO 6-35/2-3mm (1pz)	128,80	157,14	62
48 89 93 40	FRESA A GRADINO 6-40.5 (1pz)	145,40	177,39	62
48 89 93 50	SET FRESE A GRADINO 1x4 -12/1mm, 1x4-20/2mm + punte ferro	212,20	258,88	62
48 89 93 99	SET FRESE A GRADINO 1x4 -12/1mm, 1x4-20/2mm, 1x6-35/2-3mm.	265,90	324,40	62
48 90 40 55	LAMA PER TAGLI VELOCI 32 mm - 10 pz	142,60	173,97	134
48 90 60 00	L. TAGLIO DAL PIENO BI-MET ATT. SL. 20 mm 1pz	15,30	18,67	135
48 90 60 01	L. TAGLIO DAL PIENO 35x42mm	20,40	24,89	134
48 90 60 04	L. TAGLIO DAL PIENO ATT. SL. 35 mm- LEGNO 10pz	170,70	208,25	134
48 90 60 05	L. TAGLIO DAL PIENO ATT. SL. 65 mm- LEGNO 1pz	21,70	26,47	134
48 90 60 11	L. TAGLIO DAL PIENO ATT. SL. 35 mm- LEGNO - VELOCE 1pz	24,20	29,52	134
48 90 60 14	L. TAGLIO DAL PIENO ATT. SL. 35 mm- LEGNO - VELOCE 10pz	205,50	250,71	134
48 90 60 15	L. TAGLIO DAL PIENO ATT. SL. 65 mm- LEGNO - VELOCE 1pz	23,10	28,18	134
48 90 60 17	L. TAGLIO DAL PIENO BI-MET ATT. SL. 65 mm- LEGNO - VELOCE 1pz	26,50	32,33	134
48 90 60 19	L. TAGLIO DAL PIENO BI-MET ATT. SL. 65 mm- LEGNO - VELOCE 10pz	225,10	274,62	134
48 90 60 21	L. TAGLIO DAL PIENO BI-MET ATT. SL. 35 mm- LEGNO & CHIODI 1pz	23,10	28,18	135
48 90 60 24	L. TAGLIO DAL PIENO BI-MET ATT. SL. 35 mm- LEGNO & CHIODI 10pz	196,20	239,36	135
48 90 60 27	L. TAGLIO DAL PIENO BI-MET ATT. SL. 65 mm- LEGNO & CHIODI 1pz	23,10	28,18	135
48 90 60 31	L. TAGLIO DAL PIENO BI-MET ATT. SL. 28 mm- LEGNO & METALLO 1pz	25,70	31,35	135
48 90 60 34	L. TAGLIO DAL PIENO BI-MET ATT. SL. 28 mm- LEGNO & METALLO 10pz	222,00	270,84	135
48 90 60 35	L. TAGLIO DAL PIENO BI-MET ATT. SL. 43 mm- LEGNO & METALLO 1pz	27,30	33,31	134
48 90 60 38	L. SEGMENTATA ATT. SL. 85 mm- LEGNO & METALLO 1pz	31,80	38,80	135
48 90 60 39	L. SEGMENTATA BI-MET. ATT. SL. 100 mm- LEGNO & METALLO 1pz	66,80	81,50	135
48 90 60 40	L. TAGLIO DAL PIENO CARBIDE ATT. SL. 35 mm- LEGNO & METALLO 1pz	43,80	53,44	134
48 90 60 50	L. SEGMENTATA CARBURO. ATT. SL. 75x1,2 mm- FUGHE 1pz	40,80	49,78	135
48 90 60 51	L. SEGMENTATA CARBURO. ATT. SL. 75x2,2 mm- FUGHE 1pz	40,80	49,78	135
48 90 60 52	L. SEGMENTATA DIAMANTATA. ATT. SL. 75x1,2 mm- FUGHE 1pz	95,50	116,51	135
48 90 60 53	L. SEGMENTATA DIAMANTATA. ATT. SL. 90x2,2 mm- FUGHE 1pz	103,40	126,15	135
48 90 60 54	L. RASPA IN CARBURO ATT. SL. 1pz	44,30	54,05	135
48 90 60 60	L. MULTICOLTELLO 1pz	34,50	42,09	136
48 90 60 61	L. RASCHIETTO FLESSIBILE 52 mm ATT. SL. 1pz	17,20	20,98	136
48 90 60 62	L. RASCHIETTO RIGIDO 52 mm ATT. SL. 1pz	24,40	29,77	136
48 90 60 63	L. RASCHIETTO FLESSIBILE 70 mm ATT. SL. 1pz	21,20	25,86	136
48 90 60 70	PLATORELLO A DELTA 93x93x93MM	22,50	27,45	136
48 90 60 71	CARTA ABR. 93x93x93MM GR 60 (6pz)	11,90	14,52	136
48 90 60 72	CARTA ABR. 93x93x93MM GR 80 (6pz)	11,90	14,52	136
48 90 60 73	CARTA ABR. 93x93x93MM GR 120 (6pz)	11,90	14,52	136
48 90 60 74	CARTA ABR. 93x93x93MM GR 180 (6pz)	11,90	14,52	136
48 90 60 75	CARTA ABR. 93x93x93MM GR 220 (6pz)	11,90	14,52	136
48 90 60 88	SET LAME UTENSILE MULTIFUNZIONE - 8 pz	204,70	249,73	137
48 90 60 90	SET LAME UTENSILE MULTIFUNZIONE 11 pz	255,60	311,83	137
48 90 61 14	SET LAME MULTIFUNZIONE 5 PZ LEGNO	79,10	96,50	137
48 90 61 15	SET LAME MULTIFUNZIONE 5 PZ LEGNO/METALLO	85,40	104,19	137
48 90 65 05	L. TAGLIO DAL PIENO ATT. SL. 65 mm- LEGNO 1pz	814,70	993,93	134
48 90 65 11	L. TAGLIO DAL PIENO ATT. SL. 35 mm- LEGNO - VELOCE 50pz	906,50	1105,93	134

Cod. Prodotto	Descrizione	LISTINO (Iva Escl.)	LISTINO (Iva Incl.)	Pag.
48 90 65 21	L. TAGLIO DAL PIENO BI-MET ATT. SL. 35 mm- LEGNO & CHIODI 50pz	864,50	1054,69	135
48 90 65 27	L. TAGLIO DAL PIENO BI-MET ATT. SL. 65 mm- LEGNO & CHIODI 50pz	864,50	1054,69	135
48 90 65 31	L. TAGLIO DAL PIENO BI-MET ATT. SL. 28 mm- LEGNO & METALLO 50pz	963,90	1175,96	135
48 95 01 00	PROLUNGA RIVETTATRICE DA 152mm	38,00	46,36	162
49 00 54 18	LAMA HZ Lungh. mm/Passo 100/1,4 5pz	17,90	21,84	125
49 00 54 24	LAMA HZ Lungh. mm/Passo 100/1 5pz	17,90	21,84	125
49 00 54 50	LAMA HZ CARBURO	23,20	28,30	125
49 00 54 55	LAMA RIMOZIONI VARI MAT Largh. 127mm	17,40	21,23	125
49 00 54 56	LAMA HZ SCROSTATURA Largh. 75mm	14,80	18,06	125
49 00 54 60	LAMA HZ Lungh. mm/Passo 100/4,2 5pz	17,90	21,84	125
49 00 56 14	LAMA HZ Lungh. mm/Passo 100/1,8 5pz	19,60	23,91	125
49 16 27 12	FILO 2mm x 45m PER M18CLT	49,90	60,88	174
49 16 27 13	FILO 2,3mm x 76m PER M18CLT	52,80	64,42	174
49 16 27 14	BOBINA RICAMBIO	55,10	67,22	174
49 16 27 74	LAMA PER M18HCC75	880,80	1074,58	174
49 16 27 75	LAMA ACSR PER M18HCC45	440,30	537,17	175
49 17 04 05	ATTACCO PER BUSSOLA-QUADRATO	4,90	5,98	162
49 22 01 30	KIT PUNTE SELFEEED 7 Pz (25/29/32/38/44/54/65mm)	228,00	278,16	43
49 22 02 20	SET LAME HZ 10pz	36,30	44,29	125
49 22 22 05	SET LAME SD 5pz	29,50	35,99	124
49 22 22 06	SET LAME SD CARBIDE 5pz	137,90	168,24	124
49 22 22 11	SET LAME SD 10pz	42,70	52,09	124
49 22 22 29	SET LAME SD 12pz	62,60	76,37	124
49 22 22 31	SET LAME SD CARBIDE 13pz	71,60	87,35	124
49 22 30 79	KIT SEGHE A TAZZA TCT 9 Pz	151,20	184,46	72
49 22 40 83	KIT SEGHE A TAZZA 7 Pz	107,70	131,39	71
49 22 41 02	KIT SEGHE A TAZZA 17 Pz	291,90	356,12	71
49 22 41 46	GUIDA PARALLELA	25,50	31,11	172
49 22 41 52	KIT SEGHE A TAZZA 14 Pz	221,00	269,62	71
49 22 42 01	KIT SEGHE A TAZZA 10 Pz	178,50	217,77	71
49 22 48 00	SET SEGA TAZ. SHOCKW.22/29/35	66,90	81,62	79
49 22 50 16	MORSETTO per lame attacco da 1/2"mm	3,90	4,76	124
49 22 51 00	SET SELFEEED BITS SWITCHBLADE 5 PZ (Ø 35/38/54/65 mm, Prolunga, 4 Lame di Ricambio, Set di viti)	221,90	270,72	42
49 26 10 36	GUIDA COMPLETA PER CARTONGESSO	4,30	5,25	162
49 26 10 82	GUIDA COMPLETA PER AVVITATURE IN SERIE	4,30	5,25	162
49 56 00 02	SEGA A TAZZA 14 MM	11,10	13,54	69
49 56 00 12	SEGA A TAZZA 16 MM	11,10	13,54	69
49 56 00 14	SEGA A TAZZA 17 MM	11,10	13,54	69
49 56 00 23	SEGA A TAZZA 19 MM	11,10	13,54	69
49 56 00 24	SEGA A TAZZA 20 MM	11,10	13,54	69
49 56 00 27	SEGA A TAZZA 21 MM	11,60	14,15	69
49 56 00 32	SEGA A TAZZA 22 MM	13,20	16,10	69
49 56 00 37	SEGA A TAZZA 24 MM	13,20	16,10	69
49 56 00 43	SEGA A TAZZA 25 MM	13,20	16,10	69
49 56 00 47	SEGA A TAZZA 27 MM	13,20	16,10	69
49 56 00 52	SEGA A TAZZA 29 MM	13,20	16,10	69
49 56 00 57	SEGA A TAZZA 30 MM	13,20	16,10	69
49 56 00 62	SEGA A TAZZA 32 MM	13,90	16,96	69
49 56 00 67	SEGA A TAZZA 33 MM	13,90	16,96	69
49 56 00 72	SEGA A TAZZA 35 MM	15,60	19,03	69
49 56 00 77	SEGA A TAZZA 37 MM	15,60	19,03	69
49 56 00 82	SEGA A TAZZA 38 MM	15,60	19,03	69
49 56 00 87	SEGA A TAZZA 40 MM	16,30	19,89	69
49 56 00 92	SEGA A TAZZA 41 MM	16,30	19,89	69
49 56 00 97	SEGA A TAZZA 43 MM	16,30	19,89	69
49 56 01 02	SEGA A TAZZA 44 MM	16,30	19,89	69
49 56 01 07	SEGA A TAZZA 46 MM	16,30	19,89	69
49 56 01 12	SEGA A TAZZA 48 MM	16,30	19,89	69
49 56 01 13	SEGA A TAZZA 50 MM	16,30	19,89	69

Cod. Prodotto	Descrizione	LISTINO (Iva Escl.)	LISTINO (Iva Incl.)	Pag.
49 56 01 17	SEGA A TAZZA 51 MM	17,50	21,35	69
49 56 01 22	SEGA A TAZZA 52 MM	17,50	21,35	69
49 56 01 27	SEGA A TAZZA 54 MM	17,50	21,35	69
49 56 01 29	SEGA A TAZZA 56 MM	17,50	21,35	69
49 56 01 32	SEGA A TAZZA 57 MM	17,50	21,35	69
49 56 01 37	SEGA A TAZZA 59 MM	18,80	22,94	69
49 56 01 42	SEGA A TAZZA 60 MM	20,10	24,52	69
49 56 01 47	SEGA A TAZZA 64 MM	20,80	25,38	69
49 56 01 53	SEGA A TAZZA 65 MM	20,80	25,38	69
49 56 01 58	SEGA A TAZZA 67 MM	20,80	25,38	69
49 56 01 59	SEGA A TAZZA 68MM	20,80	25,38	69
49 56 01 63	SEGA A TAZZA 70 MM	21,80	26,60	69
49 56 01 67	SEGA A TAZZA 73 MM	21,80	26,60	69
49 56 01 73	SEGA A TAZZA 76 MM	22,60	27,57	69
49 56 01 77	SEGA A TAZZA 79 MM	23,30	28,43	69
49 56 01 83	SEGA A TAZZA 83 MM	25,30	30,87	69
49 56 01 87	SEGA A TAZZA 86 MM	25,60	31,23	69
49 56 01 93	SEGA A TAZZA 89 MM	25,60	31,23	69
49 56 01 97	SEGA A TAZZA 92 MM	28,70	35,01	69
49 56 02 03	SEGA A TAZZA 95 MM	28,70	35,01	69
49 56 02 07	SEGA A TAZZA 98 MM	29,70	36,23	69
49 56 02 13	SEGA A TAZZA 102 MM	30,00	36,60	69
49 56 02 17	SEGA A TAZZA 105 MM	31,70	38,67	69
49 56 02 23	SEGA A TAZZA 108 MM	33,80	41,24	69
49 56 02 27	SEGA A TAZZA 111 MM	36,30	44,29	69
49 56 02 33	SEGA A TAZZA 114 MM	36,60	44,65	69
49 56 02 37	SEGA A TAZZA 121 MM	40,80	49,78	69
49 56 02 39	SEGA A TAZZA 117 MM	37,60	45,87	69
49 56 02 43	SEGA A TAZZA 127 MM	44,50	54,29	69
49 56 02 44	SEGA A TAZZA 133 MM	47,40	57,83	69
49 56 02 47	SEGA A TAZZA 140 MM	50,00	61,00	69
49 56 02 53	SEGA A TAZZA 152 MM	58,30	71,13	69
49 56 02 60	SEGA A TAZZA REGOLABILE da Ø 51 a 178 mm (incrementi di 6mm)	58,10	70,88	74
49 56 02 90	SET RICAMBIO SEGA A TAZZA REGOLABILE (2x lame, 1x punta pilota, 1x chiave a brugola)	19,00	23,18	74
49 56 05 03	PUNTA DIAMANTATA 5X55 MM	20,70	25,25	82
49 56 05 05	PUNTA DIAMANTATA 6X55 MM	21,50	26,23	82
49 56 05 07	PUNTA DIAMANTATA 8X55 MM	23,00	28,06	82
49 56 05 09	PUNTA DIAMANTATA 10X55 MM	25,90	31,60	82
49 56 05 11	PUNTA DIAMANTATA 12X55 MM	27,20	33,18	82
49 56 05 13	PUNTA DIAMANTATA 15X55 MM	29,20	35,62	82
49 56 05 15	PUNTA DIAMANTATA 20X55 MM	36,00	43,92	82
49 56 05 17	PUNTA DIAMANTATA 25X55 MM	40,20	49,04	82
49 56 07 02	SEGA A TAZZA TCT 19 MM	19,80	24,16	72
49 56 07 04	SEGA A TAZZA TCT 22 MM	21,10	25,74	72
49 56 07 07	SEGA A TAZZA TCT 25 MM	24,40	29,77	72
49 56 07 08	SEGA A TAZZA TCT 29 MM	25,90	31,60	72
49 56 07 10	SEGA A TAZZA TCT 32 MM	27,70	33,79	72
49 56 07 11	SEGA A TAZZA TCT 33 MM	28,10	34,28	72
49 56 07 12	SEGA A TAZZA TCT 35 MM	29,60	36,11	72
49 56 07 13	SEGA A TAZZA TCT 38 MM	30,20	36,84	72
49 56 07 14	SEGA A TAZZA TCT 41 MM	31,60	38,55	72
49 56 07 17	SEGA A TAZZA TCT 44 MM	34,30	41,85	72
49 56 07 19	SEGA A TAZZA TCT 48 MM	35,90	43,80	72
49 56 07 20	SEGA A TAZZA TCT 51 MM	34,70	42,33	72
49 56 07 22	SEGA A TAZZA TCT 54 MM	36,10	44,04	72
49 56 07 24	SEGA A TAZZA TCT 57 MM	37,40	45,63	72
49 56 07 26	SEGA A TAZZA TCT 60 MM	38,80	47,34	72
49 56 07 27	SEGA A TAZZA TCT 64 MM	39,90	48,68	72
49 56 07 28	SEGA A TAZZA TCT 65 MM	40,30	49,17	72
49 56 07 29	SEGA A TAZZA TCT 67 MM	40,40	49,29	72

Cod. Prodotto	Descrizione	LISTINO (Iva Escl.)	LISTINO (Iva Incl.)	Pag.
49 56 07 30	SEGA A TAZZA TCT 68 MM	40,60	49,53	72
49 56 07 31	SEGA A TAZZA TCT 70 MM	41,20	50,26	72
49 56 07 34	SEGA A TAZZA TCT 76 MM	45,00	54,90	72
49 56 07 35	SEGA A TAZZA TCT 79 MM	45,90	56,00	72
49 56 07 36	SEGA A TAZZA TCT 83 MM	47,90	58,44	72
49 56 07 37	SEGA A TAZZA TCT 86 MM	49,00	59,78	72
49 56 07 38	SEGA A TAZZA TCT 89 MM	50,30	61,37	72
49 56 07 39	SEGA A TAZZA TCT 92 MM	51,30	62,59	72
49 56 07 42	SEGA A TAZZA TCT 102 MM	57,30	69,91	72
49 56 07 44	SEGA A TAZZA TCT 108 MM	60,90	74,30	72
49 56 07 46	SEGA A TAZZA TCT 114 MM	64,20	78,32	72
49 56 07 48	SEGA A TAZZA TCT 127 MM	74,10	90,40	72
49 56 07 49	SEGA A TAZZA TCT 152 MM	83,20	101,50	72
49 56 08 07	SEGA A TAZZA TCT 27 MM	24,60	30,01	72
49 56 08 47	SEGA A TAZZA TCT 121 MM	66,30	80,89	72
49 56 08 48	SEGA A TAZZA TCT 140 MM	79,60	97,11	72
49 56 50 90	SEGA A TAZZA 19 MM - Conf. 25pz	10,00	12,20	70
49 56 50 91	SEGA A TAZZA 20 MM - Conf. 25pz	10,00	12,20	70
49 56 51 00	SEGA A TAZZA 22 MM - Conf. 25pz	11,70	14,27	70
49 56 51 10	SEGA A TAZZA 25 MM - Conf. 25pz	11,70	14,27	70
49 56 51 20	SEGA A TAZZA 29 MM - Conf. 25pz	11,70	14,27	70
49 56 51 25	SEGA A TAZZA 30 MM - Conf. 25pz	11,70	14,27	70
49 56 51 30	SEGA A TAZZA 32 MM - Conf. 25pz	12,50	15,25	70
49 56 51 40	SEGA A TAZZA 35 MM - Conf. 25pz	14,00	17,08	70
49 56 51 50	SEGA A TAZZA 38 MM - Conf. 25pz	14,00	17,08	70
49 56 51 52	SEGA A TAZZA 41 MM - Conf. 25pz	14,80	18,06	70
49 56 51 55	SEGA A TAZZA 44 MM - Conf. 25pz	14,80	18,06	70
49 56 51 60	SEGA A TAZZA 51 MM - Conf. 25pz	15,80	19,28	70
49 56 51 65	SEGA A TAZZA 54 MM - Conf. 25pz	15,80	19,28	70
49 56 51 67	SEGA A TAZZA 57 MM - Conf. 25pz	15,80	19,28	70
49 56 51 69	SEGA A TAZZA 60 MM - Conf. 25pz	18,10	22,08	70
49 56 51 70	SEGA A TAZZA 64 MM - Conf. 25pz	18,70	22,81	70
49 56 51 75	SEGA A TAZZA 67 MM - Conf. 16pz	18,70	22,81	70
49 56 51 78	SEGA A TAZZA 68 MM - Conf. 16pz	18,70	22,81	70
49 56 51 80	SEGA A TAZZA 76 MM - Conf. 16pz	20,40	24,89	70
49 56 51 90	SEGA A TAZZA 89 MM - Conf. 9pz	23,10	28,18	70
49 56 51 95	SEGA A TAZZA 92 MM - Conf. 9pz	25,80	31,48	70
49 56 52 00	SEGA A TAZZA 102 MM - Conf. 9pz	27,00	32,94	70
49 56 52 05	SEGA A TAZZA 105 MM - Conf. 9pz	28,70	35,01	70
49 56 56 05	SEGA A TAZZA DIAMANTATA 22 MM	32,60	39,77	82
49 56 56 15	SEGA A TAZZA DIAMANTATA 29 MM	36,40	44,41	82
49 56 56 20	SEGA A TAZZA DIAMANTATA 32 MM	39,90	48,68	82
49 56 56 25	SEGA A TAZZA DIAMANTATA 35 MM	42,30	51,61	82
49 56 56 30	SEGA A TAZZA DIAMANTATA 38 MM	45,10	55,02	82
49 56 56 40	SEGA A TAZZA DIAMANTATA 44 MM	48,90	59,66	82
49 56 56 45	SEGA A TAZZA DIAMANTATA 51 MM	53,70	65,51	82
49 56 56 64	SEGA A TAZZA DIAMANTATA 68 MM	58,50	71,37	82
49 56 70 10	ALBERO 1/2"X20 DIAM. 14-30mm	13,30	16,23	82
49 56 71 00	PUNTA PILOTA HSS-Co 6x89mm	4,90	5,98	74
49 56 72 50	ALBERO 5/8"X18 DIAM. 32-210mm	19,60	23,91	82
49 56 80 00	PUNTA PILOTA 6x100mm	4,70	5,73	74
49 56 98 05	SEGA A TAZZA SHOCKWAVE 19 MM	23,30	28,43	79
49 56 98 10	SEGA A TAZZA SHOCKWAVE 22 MM	23,60	28,79	79
49 56 98 15	SEGA A TAZZA SHOCKWAVE 25 MM	24,30	29,65	79
49 56 98 20	SEGA A TAZZA SHOCKWAVE 29 MM	24,80	30,26	79
49 56 98 25	SEGA A TAZZA SHOCKWAVE 32 MM	25,60	31,23	79
49 56 98 30	SEGA A TAZZA SHOCKWAVE 35 MM	26,10	31,84	79
49 56 98 35	SEGA A TAZZA SHOCKWAVE 38 MM	26,70	32,57	79
49 59 00 11	PUNTA CENTRAGGIO PER FRESA 30 MM	20,20	24,64	65
49 59 00 11	PUNTA CENTRAGGIO PER FRESA 30 MM	20,20	24,64	66
49 59 00 12	PUNTA CENTRAGGIO PER FRESA 50 MM	43,50	53,07	65



Cod. Prodotto	Descrizione	LISTINO (Iva Escl.)	LISTINO (Iva Incl.)	Pag.
49 59 00 12	PUNTA CENTRAGGIO PER FRESA 50 MM	43,50	53,07	66
49 59 00 20	MANDRINO SPECIALE CON ADATTATORE CON CHIAVE	55,50	67,71	66
49 66 30 04	SET 3 BUSSOLE	37,60	45,87	162
49 96 00 60	CHIAVE A BRUGOLA - 1/8"	6,70	8,17	43
49 96 00 60	CHIAVE A BRUGOLA - 1/8"	6,70	8,17	74
49 96 00 70	CHIAVE A BRUGOLA 5/32"	0,60	0,73	43
49 96 00 70	CHIAVE A BRUGOLA 5/32"	0,60	0,73	124
49 96 00 70	CHIAVE A BRUGOLA 5/32"	0,60	0,73	124
49 96 00 70	CHIAVE A BRUGOLA 5/32"	0,60	0,73	168
49 96 47 05	CHIAVE CON APERTURA 1 3/8"	16,20	19,76	85
201 60 20 01	VALIGETTA DI TRASPORTO IN PLASTICA	29,40	35,87	124
201 67 20 01	VALIGIA IN PLASTICA SCS 66 Q	31,00	37,82	172
4931 32 97 19	SUPPORTO PER SACCHETTO FILTRANTE	4,60	5,61	171
4931 33 46 75	SET DISCHI DISTANZIATORI 6pz MFE 1305	6,00	7,32	152
4931 36 29 28	CHIAVE COM. IMPUGNATURA A T	4,30	5,25	152
4931 38 07 58	KIT RIPARAZIONE QUIK-LOK	14,70	17,93	162
4931 41 61 73	ADATTATORE	17,00	20,74	15
4931 41 61 73	ADATTATORE	17,00	20,74	15
4931 42 80 09	CHIAVE CON APERTURA DA 32 MM	8,50	10,37	85
4931 42 80 10	CHIAVE CON APERTURA DA 41 MM	14,00	17,08	85
4931 43 35 31	IMPUGNATURA LATERALE	6,00	7,32	167
4931 43 37 74	STRISCIE DI GOMMA NERA	42,20	51,48	172
4931 43 54 48	SACCO RACCOGLI TRUCIOLI per ROS 125 E	5,10	6,22	171
4931 43 59 11	SACCO RACCOGLI TRUCIOLI per EX 125 E	12,00	14,64	171
4931 44 19 78	LAMA RICAMBIO PER C12PPC	27,10	33,06	175
4931 44 28 72	SUPPORTO PER SACCHETTO	135,90	165,80	172
4931 44 28 73	SACCHETTO CARTA RACCOGLIPIPOVERE	27,10	33,06	171
4931 44 28 73	SACCHETTO CARTA RACCOGLIPIPOVERE	27,10	33,06	171
4931 44 28 73	SACCHETTO CARTA RACCOGLIPIPOVERE	27,10	33,06	172
4932 11 70 42	ADATTATORE PER MANDRINO MT3 B16	22,00	26,84	66
4932 11 70 42	CODULO MANDR. B16X3	22,00	26,84	165
4932 12 70 10	MANDRINO CREMAGLIERA B16 3-6 MM	82,90	101,14	66
4932 12 70 10	MANDRINO CREM B16 1-1	82,90	101,14	165
4932 21 31 16	LAMA SEGH.TO Lungh. mm/Passo/Rif. 75/4/T144D 5pz	6,00	7,32	128
4932 21 32 31	LAMA SEGH.TO Lungh. mm/Passo/Rif. 54/Grana 30/T130 grana grossa 1pz	9,90	12,08	131
4932 21 32 32	LAMA SEGH.TO Lungh. mm/Passo/Rif. 54/Grana 50/T150 grana fine 1pz	9,90	12,08	131
4932 22 13 78	CHIAVE MANDRINO 1/2"X20	3,20	3,90	165
4932 22 13 79	CHIAVE MANDRINO B16 - M18	7,10	8,66	165
4932 22 13 80	CHIAVE MANDRINO B22	14,00	17,08	165
4932 24 59 67	PUNTA CENTRATURA 11X120	12,40	15,13	21
4932 24 59 67	PUNTA CENTRATURA 11X120	12,40	15,13	22
4932 24 59 67	PUNTA CENTRATURA 11X120	12,40	15,13	23
4932 24 59 92	PUNTA A CORONA 40X100 MM	81,50	99,43	22
4932 24 59 92	PUNTA A CORONA 40X100 MM	81,50	99,43	23
4932 24 59 94	PUNTA A CORONA 65X100 MM	125,40	152,99	22
4932 24 59 94	PUNTA A CORONA 65X100 MM	125,40	152,99	23
4932 24 59 95	PUNTA A CORONA 80X100 MM	151,40	184,71	22
4932 24 59 95	PUNTA A CORONA 80X100 MM	151,40	184,71	23
4932 25 40 61	LAMA SEGH.TO Lungh. mm/Passo/Rif. 75/2,5/T101B 5pz	6,40	7,81	129
4932 25 40 63	LAMA SEGH.TO Lungh. mm/Passo/Rif. 55/1,2/T118A 5pz	6,00	7,32	130
4932 25 40 64	LAMA SEGH.TO Lungh. mm/Passo/Rif. 55/2/T118B 5pz	6,00	7,32	130
4932 25 40 71	LAMA SEGH.TO Lungh. mm/Passo/Rif. 75/3/T111C 5pz	5,00	6,10	128
4932 26 53 12	LAMA SEGH.TO Lungh. mm/Passo/Rif. 75/4-1,2/Speciale 5pz	10,40	12,69	128
4932 26 79 80	MANDR. CREM 1/2X20 1,5-13	23,00	28,06	165
4932 27 34 84	LAMA X EH 82	17,00	20,74	173
4932 27 43 15	LAMA SEGH.TO Lungh. mm/Passo/Rif. 75/3/T127D 5pz	7,80	9,52	131
4932 27 43 51	LAMA SEGH.TO Lungh. mm/Passo/Rif. 75/4/T101D 5pz	6,40	7,81	129
4932 27 43 53	LAMA SEGH.TO Lungh. mm/Passo/Rif. 50/2/T119B 5pz	5,90	7,20	128
4932 27 46 50	LAMA SEGH.TO Lungh. mm/Passo/Rif. 50/2/T119B0 5pz	7,90	9,64	128
4932 27 46 51	LAMA SEGH.TO Lungh. mm/Passo/Rif. 75/3/T101A 5pz	14,30	17,45	130

Cod. Prodotto	Descrizione	LISTINO (Iva Escl.)	LISTINO (Iva Incl.)	Pag.
4932 27 46 51	LAMA SEGH.TO Lungh. mm/Passo/Rif. 75/3/T101A 5pz	14,30	17,45	131
4932 27 46 52	LAMA SEGH.TO Lungh. mm/Passo/Rif. 55/0,7/T118G 5pz	5,90	7,20	130
4932 27 46 53	LAMA SEGH.TO Lungh. mm/Passo/Rif. 105/2/T318BF 5pz	12,50	15,25	130
4932 27 46 54	LAMA SEGH.TO Lungh. mm/Passo/Rif. 105/1,2/T318AF 5pz	11,60	14,15	130
4932 27 94 98	MATRICE X KN2/N2/PN12	129,00	157,38	168
4932 27 95 65	MATRICE X KN2/N2/PN12	121,10	147,74	168
4932 30 46 84	CHIAVE MANDR. HEX 3/8"X24	4,90	5,98	165
4932 30 51 76	CARTA ABR. 230X93 GR 50	7,90	9,64	160
4932 30 51 77	CARTA ABR. 230X93 GR 80	6,80	8,30	160
4932 30 51 78	CARTA ABR. 230X93 GR 100	6,80	8,30	160
4932 30 51 79	CARTA ABR. 230X93 GR 150	6,80	8,30	160
4932 30 70 67	PUNTA SDS-Plus 5X110 MM	3,40	4,15	9
4932 30 70 68	PUNTA SDS-Plus 6X110 MM	2,80	3,42	9
4932 30 70 69	PUNTA SDS-Plus 6X160 MM	3,10	3,78	9
4932 30 70 70	PUNTA SDS-Plus 8X110 MM	3,90	4,76	9
4932 30 70 71	PUNTA SDS-Plus 8X160 MM	4,20	5,12	9
4932 30 70 71	PUNTA SDS+ 2T. 8X160MM	4,20	5,12	88
4932 30 70 72	PUNTA SDS-Plus 8X210 MM	5,20	6,34	9
4932 30 70 73	PUNTA SDS-Plus 10X160 MM	5,00	6,10	9
4932 30 70 74	PUNTA SDS-Plus 10X210 MM	5,90	7,20	9
4932 30 70 75	PUNTA SDS-Plus 12X160 MM	5,60	6,83	10
4932 30 70 76	PUNTA SDS-Plus 12X210 MM	7,70	9,39	10
4932 30 70 77	PUNTA SDS-Plus 12X450 MM	17,60	21,47	10
4932 30 70 78	PUNTA SDS-Plus 14X160 MM	8,30	10,13	10
4932 30 70 79	PUNTA SDS-Plus 14X260 MM	11,10	13,54	10
4932 30 70 80	PUNTA SDS-Plus 16X160 MM	12,80	15,62	10
4932 30 70 81	PUNTA SDS-Plus 16X210 MM	12,20	14,88	10
4932 30 70 82	PUNTA SDS-Plus 16X450 MM	26,70	32,57	10
4932 30 70 83	PUNTA SDS-Plus 18X250 MM	27,30	33,31	10
4932 30 70 84	PUNTA SDS-Plus 20X250MM	35,50	43,31	10
4932 30 70 85	PUNTA SDS-Plus 20X450MM	35,50	43,31	10
4932 30 70 87	PUNTA SDS-Plus 24X450 MM	45,50	55,51	10
4932 30 70 88	PUNTA SDS-Plus 14X450 MM	19,00	23,18	10
4932 30 79 46	PUNTA SDS-Plus 13X160 MM	8,80	10,74	10
4932 30 88 37	LAMA X AKS1.6	47,20	57,58	168
4932 30 88 38	LAMA X AKS1.6	49,60	60,51	168
4932 31 06 12	CHIAVE MANDR. SB2E24RT	6,00	7,32	165
4932 31 16 33	LAMA SEGH.TO Lungh. mm/Passo/Rif. 105/4/T344D 5pz	14,20	17,32	128
4932 31 20 99	NASTRO SMER. 100X560 K40	9,50	11,59	161
4932 31 21 00	NASTRO SMER. 100X560 K60	9,50	11,59	161
4932 31 21 01	NASTRO SMER. 100X560 K80	9,50	11,59	161
4932 31 21 02	NASTRO SMER. 100X560 K100	9,50	11,59	161
4932 31 21 03	NASTRO SMER. 100X560 K150	9,50	11,59	161
4932 31 21 04	NASTRO SMER. 100X560 K240	9,50	11,59	161
4932 31 24 75	NASTRO SMER. 75X533 K40	12,30	15,01	161
4932 31 24 76	NASTRO SMER. 75X533 K60	12,30	15,01	161
4932 31 24 77	NASTRO SMER. 75X533 K80	12,30	15,01	161
4932 31 24 78	NASTRO SMER. 75X533 K100	12,30	15,01	161
4932 31 24 79	NASTRO SMER. 75X533 K150	12,30	15,01	161
4932 31 24 80	NASTRO SMER. 75X533 K220	12,30	15,01	161
4932 31 48 67	MANDR. CREM. HEX 0,5-6,5	24,10	29,40	165
4932 31 62 43	COLTELLO	23,80	29,04	173
4932 31 99 95	CHIAVE MAND AB(S,E,EQ)BSE	3,00	3,66	165
4932 32 00 14	MANDRINO M18X2,5 3,0-16	67,10	81,86	165
4932 32 65 25	PARAPOLVERE WS180-230	18,90	23,06	152
4932 32 93 97	PROTEZIONE WS125-150	16,30	19,89	152
4932 33 46 67	FLANGIA DI FISSAGGIO per DME 1300	14,70	17,93	152
4932 33 47 06	FLANGIA 79	26,90	32,82	152
4932 33 94 98	PUNTA SDS-Plus 4X110 MM	4,50	5,49	9
4932 33 94 99	PUNTA SDS-Plus 5.5X110 MM	3,60	4,39	9
4932 33 96 25	SCALPELLO A PUNTA SDS-Plus 250MM	9,50	11,59	28

Cod. Prodotto	Descrizione	LISTINO (Iva Escl.)	LISTINO (Iva Incl.)	Pag.
4932 33 96 26	SCALPELLO PIATTO SDS-Plus 250X20 MM	9,70	11,83	28
4932 33 96 27	SCALPELLO A SGORBIA SDS-Plus 250X22 MM	22,30	27,21	28
4932 34 00 11	LAMA SEGH.TO Lungh. mm/Passo/Rif. 55/1.2/T118AF 5pz	9,50	11,59	130
4932 34 00 12	LAMA SEGH.TO Lungh. mm/Passo/Rif. 55/2 T118BF 5pz	12,60	15,37	130
4932 34 04 08	PUNTA SDS-Plus 5.5X160 MM	4,50	5,49	9
4932 34 04 09	PUNTA SDS-Plus 7X160 MM	5,60	6,83	9
4932 34 04 10	PUNTA SDS-Plus 10X110 MM	4,70	5,73	9
4932 34 04 11	PUNTA SDS-Plus 18X450 MM	30,90	37,70	10
4932 34 16 10	NASTRO ABR. 100X620 K40	19,00	23,18	161
4932 34 16 11	NASTRO ABR. 100X620 K60	19,00	23,18	161
4932 34 16 12	NASTRO ABR. 100X620 K80	19,00	23,18	161
4932 34 16 13	NASTRO ABR. 100X620 K100	19,00	23,18	161
4932 34 16 14	NASTRO ABR. 100X620 K150	19,00	23,18	161
4932 34 16 15	PLATORELLO 100X620 K220	21,40	26,11	161
4932 34 32 70	FRESA MET. HSS 14X30 MM	53,80	65,64	65
4932 34 32 71	FRESA MET. HSS 15X30 MM	56,10	68,44	65
4932 34 32 72	FRESA MET. HSS 16X30 MM	58,00	70,76	65
4932 34 32 73	FRESA MET. HSS 17X30 MM	60,70	74,05	65
4932 34 32 74	FRESA MET. HSS 18X30 MM	62,90	76,74	65
4932 34 32 75	FRESA MET. HSS 19X30 MM	64,60	78,81	65
4932 34 32 76	FRESA MET. HSS 20X30 MM	67,70	82,59	65
4932 34 32 77	FRESA MET. HSS 21X30 MM	71,20	86,86	65
4932 34 32 78	FRESA MET. HSS 22X30 MM	74,50	90,89	65
4932 34 32 79	FRESA MET. HSS 23X30 MM	77,40	94,43	65
4932 34 32 80	FRESA MET. HSS 24X30 MM	80,60	98,33	65
4932 34 32 81	FRESA MET. HSS 25X30 MM	83,60	101,99	65
4932 34 32 82	FRESA MET. HSS 26X30 MM	86,70	105,77	65
4932 34 32 83	FRESA MET. HSS 27X30 MM	93,00	113,46	65
4932 34 32 84	FRESA MET. HSS 28X30 MM	93,00	113,46	65
4932 34 32 85	FRESA MET. HSS 29X30 MM	96,50	117,73	65
4932 34 32 86	FRESA MET. HSS 30X30 MM	96,50	117,73	65
4932 34 32 87	FRESA MET. HSS 31X30 MM	108,00	131,76	65
4932 34 32 88	FRESA MET. HSS 32X30 MM	122,10	148,96	65
4932 34 32 89	FRESA MET. HSS 14X50 MM	72,10	87,96	65
4932 34 32 90	FRESA MET. HSS 15X50 MM	77,40	94,43	65
4932 34 32 91	FRESA MET. HSS 16X50 MM	83,20	101,50	65
4932 34 32 92	FRESA MET. HSS 17X50 MM	87,30	106,51	65
4932 34 32 93	FRESA MET. HSS 18X50 MM	93,00	113,46	65
4932 34 32 94	FRESA MET. HSS 19X50 MM	96,60	117,85	65
4932 34 32 95	FRESA MET. HSS 20X50 MM	100,00	122,00	65
4932 34 32 96	FRESA MET. HSS 21X50 MM	108,60	132,49	65
4932 34 32 97	FRESA MET. HSS 22X50 MM	111,50	136,03	65
4932 34 32 98	FRESA MET. HSS 23X50 MM	119,40	145,67	65
4932 34 32 99	FRESA MET. HSS 24X50 MM	122,50	149,45	65
4932 34 33 00	FRESA MET. HSS 25X50 MM	122,50	149,45	65
4932 34 33 01	FRESA MET. HSS 26X50 MM	127,00	154,94	65
4932 34 33 02	FRESA MET. HSS 27X50 MM	132,20	161,28	65
4932 34 33 03	FRESA MET. HSS 28X50 MM	138,70	169,21	65
4932 34 33 04	FRESA MET. HSS 29X50 MM	143,50	175,07	65
4932 34 33 05	FRESA MET. HSS 30X50 MM	149,90	182,88	65
4932 34 33 06	FRESA MET. HSS 31X50 MM	149,20	182,02	65
4932 34 33 07	FRESA MET. HSS 32X50 MM	155,20	189,34	65
4932 34 33 10	SUPPORTO MT3 19 MM WELDON	336,00	409,92	66
4932 34 36 67	ATTACCO SDS-Max 180MM	58,10	70,88	22
4932 34 36 70	ATTACCO SDS-Max 450MM	95,10	116,02	22
4932 34 37 34	SCALPELLO A PUNTA SDS-Max 280 MM	14,10	17,20	29
4932 34 37 35	SCALPELLO A PUNTA SDS-Max 400 MM	15,40	18,79	29
4932 34 37 36	SCALPELLO A PUNTA SDS-Max 600 MM	20,30	24,77	29
4932 34 37 37	SCALPELLO PIATTO SDS-Max 280X25 MM	13,70	16,71	29
4932 34 37 38	SCALPELLO PIATTO SDS-Max 400X25 MM	15,40	18,79	29
4932 34 37 39	SCALPELLO PIATTO SDS-Max 600X25 MM	20,10	24,52	29

Cod. Prodotto	Descrizione	LISTINO (Iva Escl.)	LISTINO (Iva Incl.)	Pag.
4932 34 37 40	SCALPELLO SGORBIA SDS-Max 300X26 MM	34,70	42,33	29
4932 34 37 43	SCALPELLO LARGO SDS-Max 400X50 MM	26,90	32,82	29
4932 34 37 44	SCALPELLO LARGO SDS-Max 300X80 MM	34,20	41,72	29
4932 34 37 45	SCALPELLO LARGO SDS-Max 300X115 MM	57,10	69,66	29
4932 34 37 46	SCALP. A SGORBIA CON ALETTE	35,70	43,55	29
4932 34 37 47	SCALPELLO SPATOLA SDS-Max 400X110 MM	82,60	100,77	29
4932 34 37 71	ATTACCO SDS-MAX 300 MM	56,10	68,44	29
4932 34 42 92	PUNTA SDS-Plus 6.5X110 MM	4,50	5,49	9
4932 34 42 93	PUNTA SDS-Plus 6.5X160 MM	4,70	5,73	9
4932 34 42 95	PUNTA SDS-Plus 10X260 MM	8,00	9,76	9
4932 34 42 96	PUNTA SDS-Plus 10X450 MM	17,00	20,74	9
4932 34 42 97	PUNTA SDS-Plus 12X260 MM	9,60	11,71	10
4932 34 42 98	PUNTA SDS-Plus 13X260MM	14,10	17,20	10
4932 34 43 00	PUNTA SDS-Plus 15X260 MM	14,10	17,20	10
4932 34 43 01	PUNTA SDS-Plus 16X310 MM	17,00	20,74	10
4932 34 43 03	PUNTA SDS-Plus 18X200 MM	24,80	30,26	10
4932 34 43 04	PUNTA SDS-Plus 18X300 MM	28,60	34,89	10
4932 34 43 05	PUNTA SDS-Plus 20X200 MM	31,50	38,43	10
4932 34 43 07	PUNTA SDS-Plus 22X450 MM	42,90	52,34	10
4932 34 43 08	PUNTA SDS-Plus 25X250 MM	46,00	56,12	10
4932 34 43 09	PUNTA SDS-Plus 25X450 MM	49,00	59,78	10
4932 34 43 10	PUNTA SDS-Plus 26X260 MM	47,30	57,71	10
4932 34 43 11	PUNTA SDS-Plus 26X450 MM	53,30	65,03	10
4932 34 44 78	PUNTA A CORONA 35X60MM	60,80	74,18	18
4932 34 44 79	PUNTA A CORONA 50X60MM	67,30	82,11	18
4932 34 44 80	PUNTA A CORONA 65X60MM	79,70	97,23	18
4932 34 44 81	PUNTA A CORONA 80X60MM	101,30	123,59	18
4932 34 44 82	PUNTA A CORONA 90X60MM	139,70	170,43	18
4932 34 56 27	FLANGIA M14	8,80	10,74	167
4932 34 56 28	FLANGIA FIXTEC M14	7,90	9,64	167
4932 34 57 10	CHIAVE ex 263656 SW17/24	15,90	19,40	167
4932 34 57 12	CHIAVE	4,20	5,12	152
4932 34 57 13	CHIAVE	4,20	5,12	172
4932 34 57 58	PLATORELLO D170MM	20,30	24,77	167
4932 34 57 60	PLATORELLO D110MM	13,40	16,35	167
4932 34 57 61	PLATORELLO D125MM	14,40	17,57	167
4932 34 58 25	SET LAME SEGH.TO 75 MM 1pz	7,80	9,52	132
4932 34 58 26	SET LAME SEGH.TO 75 MM 5pz	9,40	11,47	132
4932 34 60 71	LAMA SEGH.TO Lungh. mm/Passo/Rif. 105/4/T301DL 5pz	14,10	17,20	129
4932 34 60 78	LAMA SEGH.TO Lungh. mm/Passo/Rif. 75/4/T244D 5pz	7,10	8,66	128
4932 34 60 79	LAMA SEGH.TO Lungh. mm/Passo/Rif. 75/2.5/T101BR 5pz	7,50	9,15	129
4932 34 60 81	LAMA SEGH.TO Lungh. mm/Passo/Rif. 75/3/T227D 5pz	8,50	10,37	130
4932 34 60 82	LAMA SEGH.TO Lungh. mm/Passo/Rif. 55/1.2/T218A 5pz	7,00	8,54	130
4932 34 80 72	LAMA SEGH.TO Lungh. mm/Passo/Rif. 105/2.5/T101BR SP. 5pz	15,70	19,15	129
4932 34 94 57	MANDR. 3/8"X24 1,0-10MM	33,30	40,63	166
4932 35 16 32	FLANGIA	80,70	98,45	167
4932 35 16 66	CARTA ABR. 133X80 K60	7,20	8,78	159
4932 35 16 67	CARTA ABR. 133X80 K80	5,80	7,08	159
4932 35 16 68	CARTA ABR. 133X80 K120	5,80	7,08	159
4932 35 16 69	CARTA ABR. 133X80 K180	5,80	7,08	159
4932 35 16 70	CARTA ABR. 133X80 K240	5,80	7,08	159
4932 35 20 07	PUNTA SDS-Plus MX4 5X115 MM	5,40	6,59	5
4932 35 20 08	PUNTA SDS-Plus MX4 5X165 MM	5,90	7,20	5
4932 35 20 09	PUNTA SDS-Plus MX4 5,5X115 MM	5,90	7,20	5
4932 35 20 10	PUNTA SDS-Plus MX4 5,5X165 MM	6,30	7,69	5
4932 35 20 11	PUNTA SDS-Plus MX4 6X115 MM	6,90	8,42	5
4932 35 20 12	PUNTA SDS-Plus MX4 6X165 MM	7,10	8,66	5
4932 35 20 13	PUNTA SDS-Plus MX4 6X215 MM	9,90	12,08	5
4932 35 20 14	PUNTA SDS-Plus MX4 6X265 MM	12,20	14,88	5
4932 35 20 15	PUNTA SDS-Plus MX4 6X315 MM	16,70	20,37	5

Cod. Prodotto	Descrizione	LISTINO (Iva Escl.)	LISTINO (Iva Incl.)	Pag.
4932 35 20 16	PUNTA SDS-Plus MX4 6,5X215 MM	13,60	16,59	5
4932 35 20 17	PUNTA SDS-Plus MX4 6,5X265 MM	17,00	20,74	5
4932 35 20 18	PUNTA SDS-Plus MX4 6,5X315 MM	20,00	24,40	5
4932 35 20 19	PUNTA SDS-Plus MX4 7X115 MM	9,60	11,71	5
4932 35 20 20	PUNTA SDS-Plus MX4 7X165 MM	9,90	12,08	5
4932 35 20 21	PUNTA SDS-Plus MX4 8X115 MM	8,00	9,76	5
4932 35 20 22	PUNTA SDS-Plus MX4 8X165 MM	8,80	10,74	5
4932 35 20 23	PUNTA SDS-Plus MX4 8X215 MM	9,90	12,08	5
4932 35 20 24	PUNTA SDS-Plus MX4 8X265 MM	12,20	14,88	5
4932 35 20 25	PUNTA SDS-Plus MX4 10X110 MM	8,80	10,74	5
4932 35 20 26	PUNTA SDS-Plus MX4 10X160 MM	9,60	11,71	5
4932 35 20 27	PUNTA SDS-Plus MX4 10X210 MM	11,10	13,54	5
4932 35 20 28	PUNTA SDS-Plus MX4 10X260 MM	12,80	15,62	5
4932 35 20 29	PUNTA SDS-Plus MX4 10X310 MM	15,80	19,28	5
4932 35 20 30	PUNTA SDS-Plus MX4 10X450 MM	27,60	33,67	5
4932 35 20 31	PUNTA SDS-Plus MX4 12X160 MM	10,70	13,05	5
4932 35 20 32	PUNTA SDS-Plus MX4 12X210 MM	13,20	16,10	5
4932 35 20 33	PUNTA SDS-Plus MX4 12X260 MM	14,90	18,18	5
4932 35 20 34	PUNTA SDS-Plus MX4 12X310 MM	20,20	24,64	5
4932 35 20 35	PUNTA SDS-Plus MX4 12X450 MM	30,30	36,97	5
4932 35 20 36	PUNTA SDS-Plus MX4 14X160 MM	14,90	18,18	5
4932 35 20 37	PUNTA SDS-Plus MX4 14X210 MM	20,20	24,64	5
4932 35 20 38	PUNTA SDS-Plus MX4 14X310 MM	24,80	30,26	5
4932 35 20 39	PUNTA SDS-Plus MX4 14X450 MM	31,50	38,43	6
4932 35 20 40	PUNTA SDS-Plus MX4 5X115 MM conf. 10pz	67,90	82,84	6
4932 35 20 41	PUNTA SDS-Plus MX4 5,5X165 MM conf. 10pz	79,10	96,50	6
4932 35 20 42	PUNTA SDS-Plus MX4 6X115 MM conf. 10pz	65,90	80,40	6
4932 35 20 43	PUNTA SDS-Plus MX4 6X165 MM conf. 10pz	67,90	82,84	6
4932 35 20 44	PUNTA SDS-Plus MX4 7X165 MM conf. 10pz	94,20	114,92	6
4932 35 20 45	PUNTA SDS-Plus MX4 8X115 MM conf. 10pz	76,10	92,84	6
4932 35 20 46	PUNTA SDS-Plus MX4 8X165 MM conf. 10pz	84,20	102,72	6
4932 35 20 47	PUNTA SDS-Plus MX4 10X165 MM conf. 10pz	91,10	111,14	6
4932 35 20 48	PUNTA SDS-Plus MX4 10X215 MM conf. 10pz	105,40	128,59	6
4932 35 20 49	PUNTA SDS-Plus MX4 12X165 MM conf. 10pz	101,30	123,59	6
4932 35 20 50	PUNTA SDS-Plus MX4 12X215 MM conf. 10pz	124,60	152,01	6
4932 35 20 52	CORONA DIAM. UMIDO 172X500 MM	630,70	769,45	84
4932 35 20 53	ANELLO FIXTEC X CORONE UMIDO	120,20	146,64	85
4932 35 20 68	SET BIT AVITATURA MULTIBOX 35 pz	46,90	57,22	100
4932 35 20 94	POMPA SOTTOVUOTO X DR250TV	2023,40	2468,55	85
4932 35 21 30	PUNTA SDS-Plus 4,8X60 MM	5,70	6,95	9
4932 35 21 72	ROTORE CLEAN LINE FIXTEC	378,40	461,65	86
4932 35 21 72	ROTORE CLEAN LINE FIXTEC	378,40	461,65	86
4932 35 21 72	ROTORE CLEAN LINE FIXTEC	378,40	461,65	87
4932 35 22 00	PUNTA HSS-G 2,0X38 MM (conf. 10pz)	9,10	11,10	58
4932 35 22 01	PUNTA HSS-G 2,5X43 MM (conf. 10pz)	10,30	12,57	58
4932 35 22 02	PUNTA HSS-G 3,0X46 MM (conf. 10pz)	11,10	13,54	58
4932 35 22 03	PUNTA HSS-G 3,2X49 MM (conf. 10pz)	14,50	17,69	58
4932 35 22 04	PUNTA HSS-G 3,3X49 MM (conf. 10pz)	14,70	17,93	58
4932 35 22 05	PUNTA HSS-G 3,5X52 MM (conf. 10pz)	14,90	18,18	58
4932 35 22 06	PUNTA HSS-G 3,7X52 MM (conf. 10pz)	15,10	18,42	58
4932 35 22 07	PUNTA HSS-G 4,0X55 MM (conf. 10pz)	15,50	18,91	58
4932 35 22 08	PUNTA HSS-G 4,2X55 MM (conf. 10pz)	15,80	19,28	58
4932 35 22 09	PUNTA HSS-G 4,5X58 MM (conf. 10pz)	16,30	19,89	58
4932 35 22 10	PUNTA HSS-G 4,8X62 MM (conf. 10pz)	16,60	20,25	58
4932 35 22 11	PUNTA HSS-G 5,0X62 MM (conf. 10pz)	16,90	20,62	58
4932 35 22 12	PUNTA HSS-G 5,2X62 MM (conf. 10pz)	17,30	21,11	58
4932 35 22 13	PUNTA HSS-G 5,5X66 MM (conf. 10pz)	17,60	21,47	58
4932 35 22 14	PUNTA HSS-G 6,0X66 MM (conf. 10pz)	18,80	22,94	58
4932 35 22 15	PUNTA HSS-G 6,5X70 MM (conf. 10pz)	23,30	28,43	58
4932 35 22 16	PUNTA HSS-G 7,0X74 MM (conf. 10pz)	25,70	31,35	58
4932 35 22 17	PUNTA HSS-G 7,5X74 MM (conf. 5pz)	22,60	27,57	58

Cod. Prodotto	Descrizione	LISTINO (Iva Escl.)	LISTINO (Iva Incl.)	Pag.
4932 35 22 18	PUNTA HSS-G 8,0X79 MM (conf. 5pz)	28,40	34,65	58
4932 35 22 19	PUNTA HSS-G 8,5X79 MM (conf. 5pz)	30,40	37,09	58
4932 35 22 20	PUNTA HSS-G 9,0X84 MM (conf. 5pz)	35,50	43,31	58
4932 35 22 21	PUNTA HSS-G 10,0X89 MM (conf. 5pz)	45,20	55,14	58
4932 35 22 22	PUNTA HSS-G 2,5X43 MM (conf. 10pz)	12,90	15,74	58
4932 35 22 23	PUNTA HSS-G 3,0X46 MM (conf. 10pz)	13,90	16,96	58
4932 35 22 24	PUNTA HSS-G 3,2X49 MM (conf. 10pz)	15,20	18,54	58
4932 35 22 25	PUNTA HSS-G 3,3X49 MM (conf. 10pz)	15,20	18,54	58
4932 35 22 26	PUNTA HSS-G 3,5X52 MM (conf. 10pz)	16,70	20,37	58
4932 35 22 27	PUNTA HSS-G 4,0X55 MM (conf. 10pz)	18,30	22,33	58
4932 35 22 28	PUNTA HSS-G 4,1X55 MM (conf. 10pz)	21,80	26,60	58
4932 35 22 29	PUNTA HSS-G 4,2X55 MM (conf. 10pz)	21,80	26,60	58
4932 35 22 30	PUNTA HSS-G 4,5X58 MM (conf. 10pz)	21,80	26,60	58
4932 35 22 31	PUNTA HSS-G 4,8X62 MM (conf. 10pz)	24,00	29,28	58
4932 35 22 32	PUNTA HSS-G 5,0X62 MM (conf. 10pz)	24,50	29,89	58
4932 35 22 33	PUNTA HSS-G 5,5X66 MM (conf. 10pz)	30,10	36,72	58
4932 35 22 34	PUNTA HSS-G 6,0X66 MM (conf. 10pz)	33,60	40,99	58
4932 35 22 73	GRASSO X MARTELLI	8,30	10,13	25
4932 35 22 74	ESPOSITORE DA BANCO GRASSO 15pz	120,80	147,38	25
4932 35 22 99	ADATT.FIXTEC E SDS+	40,20	49,04	164
4932 35 23 00	KIT SERVICE	32,50	39,65	30
4932 35 23 01	OSD 2	148,40	181,05	99
4932 35 23 02	EXPO WB2 (6 CONFEZIONI)	822,70	1003,69	99
4932 35 23 03	SISTEMA CENTRAGGIO TAZZA DIAM.	67,10	81,86	82
4932 35 23 04	SET PUNTE CALCESTR. 5pz ( 4/5/6/7/8/9/10mm)	17,10	20,86	37
4932 35 23 05	SET PUNTE CALCESTR. 8pz ( 3/4/5/6/7/8/9/10mm)	28,40	34,65	37
4932 35 23 06	SET PUNTE SDS-Plus 5 pz (5/6/8x110mm) ( 6/8/10x160mm)	28,80	35,14	11
4932 35 23 07	SET PUNTE SDS-Plus 7 pz (5/6/8x110) ( 6/8/10/12x160mm)	51,40	62,71	11
4932 35 23 08	SET PUNTE SDS-Plus 10 pz ( 5/6/6x110mm) (6/6/8/8/10/12/14x160mm)	67,30	82,11	11
4932 35 23 09	ESPOSITORE DA BANCO SET SDS-Plus MS2 7 pz	442,40	539,73	10
4932 35 23 10	ESPOSITORE DA BANCO SET SDS-Plus MS2 7 pz	573,10	699,18	10
4932 35 23 11	SCALPELLO A SPATOLA SDS-Plus 165X75 MM	31,10	37,94	28
4932 35 23 12	PUNTA HSS-G 1,0X34 MM (conf. 2pz)	2,00	2,44	55
4932 35 23 13	PUNTA HSS-G 1,5X40 MM (conf. 2pz)	2,00	2,44	55
4932 35 23 14	PUNTA HSS-G 2,0X49 MM (conf. 2pz)	2,00	2,44	55
4932 35 23 15	PUNTA HSS-G 2,5X57 MM (conf. 2pz)	2,30	2,81	55
4932 35 23 16	PUNTA HSS-G 3,0X61 MM (conf. 2pz)	2,40	2,93	55
4932 35 23 17	PUNTA HSS-G 3,2X65 MM (conf. 2pz)	3,50	4,27	55
4932 35 23 18	PUNTA HSS-G 3,5X70 MM (conf. 2pz)	3,80	4,64	55
4932 35 23 19	PUNTA HSS-G 4,0X75 MM (conf. 2pz)	3,80	4,64	55
4932 35 23 20	PUNTA HSS-G 4,2X75 MM	2,00	2,44	55
4932 35 23 21	PUNTA HSS-G 4,5X80 MM	2,00	2,44	55
4932 35 23 22	PUNTA HSS-G 4,8X86 MM	2,00	2,44	55
4932 35 23 23	PUNTA HSS-G 5,0X86 MM	2,00	2,44	55
4932 35 23 24	PUNTA HSS-G 5,5X93 MM	3,20	3,90	55
4932 35 23 25	PUNTA HSS-G 6,0X93 MM	3,20	3,90	55
4932 35 23 26	PUNTA HSS-G 6,5X101 MM	3,20	3,90	55
4932 35 23 27	PUNTA HSS-G 6,8X109 MM	3,90	4,76	55
4932 35 23 28	PUNTA HSS-G 7,0X109 MM	3,50	4,27	55
4932 35 23 29	PUNTA HSS-G 7,5X109 MM	3,80	4,64	55
4932 35 23 30	PUNTA HSS-G 8,0X117 MM	4,80	5,86	55
4932 35 23 31	PUNTA HSS-G 8,5X117 MM	5,10	6,22	55
4932 35 23 32	PUNTA HSS-G 9,0X125 MM	5,90	7,20	55
4932 35 23 33	PUNTA HSS-G 9,5X125 MM	6,50	7,93	55
4932 35 23 34	PUNTA HSS-G 10,0X133 MM	7,20	8,78	55
4932 35 23 35	PUNTA HSS-G 10,5X133 MM	8,00	9,76	55
4932 35 23 36	PUNTA HSS-G 11,0X142 MM	9,70	11,83	55
4932 35 23 37	PUNTA HSS-G 11,5X142 MM	9,70	11,83	55
4932 35 23 38	PUNTA HSS-G 12,0X151 MM	11,10	13,54	55
4932 35 23 39	PUNTA HSS-G 12,5X151 MM	12,00	14,64	55



Cod. Prodotto	Descrizione	LISTINO (Iva Escl.)	LISTINO (Iva Incl.)	Pag.
4932 35 23 73	PUNTA HSS-G 13,0X151 MM	12,90	15,74	55
4932 35 23 74	CASSETTA PUNTE HSS-G 19 Pz ( Ø da 1 a 10 con incrementi di 0.5)	56,60	69,05	57
4932 35 23 75	ESPOSITORE DA BANCO PUNTE HSS-G THUNDERWEB 6 pz	328,60	400,89	57
4932 35 23 76	CASSETTA PUNTE HSS-G 25 Pz ( Ø da 1 a 13 con incrementi di 0.5)	111,10	135,54	57
4932 35 23 77	PUNTA HSS-G 1,0X34 MM (conf. 10pz)	8,30	10,13	55
4932 35 23 78	PUNTA HSS-G 1,5X40 MM (conf. 10pz)	8,80	10,74	55
4932 35 23 79	PUNTA HSS-G 2,0X49 MM (conf. 10pz)	9,40	11,47	55
4932 35 23 80	PUNTA HSS-G 2,5X57 MM (conf. 10pz)	9,90	12,08	55
4932 35 23 81	PUNTA HSS-G 3,0X61 MM (conf. 10pz)	10,60	12,93	55
4932 35 23 82	PUNTA HSS-G 3,2X65 MM (conf. 10pz)	11,50	14,03	55
4932 35 23 83	PUNTA HSS-G 3,5X70 MM (conf. 10pz)	11,50	14,03	56
4932 35 23 84	PUNTA HSS-G 4,0X75 MM (conf. 10pz)	13,10	15,98	56
4932 35 23 85	PUNTA HSS-G 4,2X75 MM (conf. 10pz)	14,30	17,45	56
4932 35 23 86	PUNTA HSS-G 4,5X80 MM (conf. 10pz)	15,00	18,30	56
4932 35 23 87	PUNTA HSS-G 4,8X86 MM (conf. 10pz)	15,20	18,54	56
4932 35 23 88	PUNTA HSS-G 5,0X86 MM (conf. 10pz)	15,70	19,15	56
4932 35 23 89	PUNTA HSS-G 5,5X93 MM (conf. 10pz)	18,50	22,57	56
4932 35 23 90	PUNTA HSS-G 6,0X93 MM (conf. 10pz)	20,20	24,64	56
4932 35 23 91	PUNTA HSS-G 6,5X101 MM (conf. 10pz)	21,70	26,47	56
4932 35 23 92	PUNTA HSS-G 6,8X109 MM (conf. 5pz)	14,70	17,93	56
4932 35 23 93	PUNTA HSS-G 7,0X109 MM (conf. 5pz)	14,90	18,18	56
4932 35 23 94	PUNTA HSS-G 7,5X109 MM (conf. 5pz)	16,70	20,37	56
4932 35 23 95	PUNTA HSS-G 8,0X117 MM (conf. 5pz)	22,30	27,21	56
4932 35 23 96	PUNTA HSS-G 8,5X117 MM (conf. 5pz)	23,10	28,18	56
4932 35 23 97	PUNTA HSS-G 9,0X125 MM (conf. 5pz)	25,50	31,11	56
4932 35 23 98	PUNTA HSS-G 9,5 MM (conf. 5pz)	28,20	34,40	56
4932 35 23 99	PUNTA HSS-G 10,0X133 MM (conf. 5pz)	32,10	39,16	57
4932 35 24 00	PUNTA HSS-G 10,5X133 MM (conf. 5pz)	35,10	42,82	57
4932 35 24 01	PUNTA HSS-G 11,0X142 MM (conf. 5pz)	39,20	47,82	57
4932 35 24 02	PUNTA HSS-G 11,5X142 MM (conf. 5pz)	44,30	54,05	57
4932 35 24 03	PUNTA HSS-G 12,0X151 MM (conf. 5pz)	51,10	62,34	57
4932 35 24 04	PUNTA HSS-G 12,5X151 MM (conf. 5pz)	54,00	65,88	57
4932 35 24 05	PUNTA HSS-G 13,0X151 MM (conf. 5pz)	57,20	69,78	57
4932 35 24 06	ATTAC.MAGN.HEX 1/4" 60MM 1PZ	10,60	12,93	96
4932 35 24 65	CAS PTE LEGN 5 Pz (4/5/6/8/10mm)	9,10	11,10	44
4932 35 24 66	CASS PTE LEGNO 8 Pz (3/4/5/6/7/8/9/10mm)	14,20	17,32	44
4932 35 24 68	CASSETTA PUNTE HSS-R 19 Pz ( Ø da 1 a 10 con incrementi di 0.5)	25,70	31,35	59
4932 35 24 69	CASSETTA PUNTE HSS-R 25 Pz ( Ø da 1 a 13 con incrementi di 0.5)	50,20	61,24	59
4932 35 24 70	CASSETTA PUNTE HSS-G CO 19 Pz ( Ø da 1 a 10 con incrementi di 0.5)	95,40	116,39	52
4932 35 24 71	CASSETTA PUNTE HSS-G CO 25 Pz ( Ø da 1 a 13 con incrementi di 0.5)	205,70	250,95	52
4932 35 24 73	GHIERA FIXTEC M14	27,30	33,31	158
4932 35 24 87	PUNTA A MECCHIA 6X160 MM	2,70	3,29	45
4932 35 24 88	PUNTA A MECCHIA 6X400 MM	8,70	10,61	45
4932 35 24 89	PUNTA A MECCHIA 8X400 MM	8,80	10,74	45
4932 35 24 90	PUNTA A MECCHIA 10X400 MM	9,60	11,71	45
4932 35 24 91	PUNTA A MECCHIA 12X400 MM	10,10	12,32	45
4932 35 24 92	PUNTA A MECCHIA 13X400 MM	10,80	13,18	45
4932 35 24 93	PUNTA A MECCHIA 14X400 MM	10,80	13,18	45
4932 35 24 94	PUNTA A MECCHIA 16X400 MM	10,80	13,18	45
4932 35 24 95	PUNTA A MECCHIA 18X400 MM	10,80	13,18	45
4932 35 24 96	PUNTA A MECCHIA 19X400 MM	10,80	13,18	45
4932 35 24 97	PUNTA A MECCHIA 20X400 MM	10,80	13,18	45
4932 35 24 98	PUNTA A MECCHIA 22X400 MM	11,70	14,27	45
4932 35 24 99	PUNTA A MECCHIA 25X400 MM	15,20	18,54	45
4932 35 25 00	PUNTA A MECCHIA 28X400 MM	18,00	21,96	45
4932 35 25 01	PUNTA A MECCHIA 30X400 MM	18,60	22,69	45
4932 35 25 02	PUNTA A MECCHIA 32X400 MM	19,30	23,55	45
4932 35 25 03	PUNTA A MECCHIA 36X400 MM	20,50	25,01	45

Cod. Prodotto	Descrizione	LISTINO (Iva Escl.)	LISTINO (Iva Incl.)	Pag.
4932 35 25 04	SET 5 MECCHIE LEGNO (12/16/18/20/22/25/28/32mm)	41,80	51,00	45
4932 35 25 06	PUNTA X CALCESTR. 6X600 MM	14,90	18,18	37
4932 35 25 07	PUNTA X CALCESTR. 8X600 MM	19,30	23,55	37
4932 35 25 08	PUNTA X CALCESTR. 10X600 MM	25,30	30,87	37
4932 35 25 10	PUNTA X CALCESTR. 12X600 MM	32,10	39,16	37
4932 35 25 12	PUNTA X CALCESTR. 13X400 MM	19,50	23,79	37
4932 35 25 13	PUNTA X CALCESTR. 14X600 MM	18,50	22,57	37
4932 35 25 14	PUNTA X CALCESTR. 16X600 MM	19,80	24,16	37
4932 35 25 15	PUNTA X CALCESTR. 18X400 MM	24,20	29,52	37
4932 35 25 16	PUNTA X CALCESTR. 20X600 MM	36,30	44,29	37
4932 35 25 17	PUNTA X CALCESTR. 22X400 MM	33,50	40,87	37
4932 35 25 20	PUNTA SDS-Plus 5X160 MM (conf. 10pz)	42,50	51,85	11
4932 35 25 21	PUNTA SDS-Plus 5,5X110 MM (conf. 10pz)	34,50	42,09	11
4932 35 25 22	PUNTA SDS-Plus 10X110 MM (conf. 10pz)	44,60	54,41	11
4932 35 25 36	ATTAC.ESAG HEX5.5 65MM MILW	10,40	12,69	97
4932 35 25 37	ATTAC.ESAG HEX6.0 65MM MILW	10,40	12,69	97
4932 35 25 38	ATTAC.ESAG 1/4" 65MM MILW	10,50	12,81	97
4932 35 25 39	ATTAC.ESAG.HEX7.0 65MM MILW	10,60	12,93	97
4932 35 25 40	ATTAC.ESAG 5/16" 65MM MILW	10,70	13,05	97
4932 35 25 41	ATTAC.ESAG.HEX8.0 65MM MILW	10,70	13,05	97
4932 35 25 42	ATTAC.ESAG 3/8" 65MM MILW	11,00	13,42	97
4932 35 25 43	ATTAC.ESAG.HEX10 65MM MILW	11,60	14,15	97
4932 35 25 44	ATTAC.ESAG.HEX12 65MM MILW	12,00	14,64	97
4932 35 25 45	ATTAC.ESAG.HEX13 65MM MILW	13,20	16,10	97
4932 35 25 46	ATTAC.ESAG.HEX17 65MM MILW	15,90	19,40	97
4932 35 26 27	ADATTATORE	39,60	48,31	85
4932 35 26 28	CORONA DCH M16 52X150	139,10	169,70	89
4932 35 26 29	CORONA DCH M16 62X150	147,90	180,44	89
4932 35 26 30	CORONA DCH M16 68X150	167,50	204,35	89
4932 35 26 31	CORONA DCH M16 82X150	177,30	216,31	89
4932 35 26 32	CORONA DCH M16 102X150	212,10	258,76	89
4932 35 26 33	CORONA DKBL M16 127X150	230,50	281,21	89
4932 35 26 74	ESPOSITORE VETRINA PUNTE HSS-G (345 pz)	499,10	608,90	60
4932 35 26 76	SISTEMA SOTTOVUOTO DD3 152	278,90	340,26	85
4932 35 26 77	COLL.RACCOGLI ACQUA DD3 152	405,60	494,83	85
4932 35 26 78	GOMMA DI RICAMBIO PER DR 152 T	39,20	47,82	85
4932 35 26 79	BACCHETTA GUIDA DD3 152	129,40	157,87	86
4932 35 26 80	UNITA' CENTRATURA PER DD3-152	129,40	157,87	87
4932 35 26 99	PUNTA SDS-Plus TRADE PACK 8X210 MM (conf. 10pz)	39,80	48,56	13
4932 35 27 12	PUNTA SDS-Plus MX4 8X315 MM	16,50	20,13	5
4932 35 27 13	PUNTA SDS-Plus MX4 8X455 MM	26,70	32,57	5
4932 35 27 44	PLATORELLO D170MM	26,50	32,33	167
4932 35 27 47	SET BIT AVITATURA 27 pz	42,50	51,85	100
4932 35 27 50	PUNTA SDS MAX 2T 12X340	49,80	60,76	20
4932 35 27 51	PUNTA SDS MAX 2T 12X540	58,30	71,13	20
4932 35 27 52	PUNTA SDS MAX 2T 14X340	54,20	66,12	20
4932 35 27 53	PUNTA SDS MAX 2T 14X540	63,80	77,84	20
4932 35 27 54	PUNTA SDS MAX 2T 15X340	50,20	61,24	20
4932 35 27 55	PUNTA SDS MAX 2T 15X540	66,20	80,76	20
4932 35 27 56	PUNTA SDS MAX 4T 16X320	56,00	68,32	20
4932 35 27 57	PUNTA SDS MAX 4T 16X540	68,00	82,96	20
4932 35 27 58	PUNTA SDS MAX 4T 16X920	101,40	123,71	20
4932 35 27 59	PUNTA SDS MAX 4T 16X1340	264,60	322,81	20
4932 35 27 60	PUNTA SDS MAX 4T 18X320	57,80	70,52	20
4932 35 27 61	PUNTA SDS MAX 4T 18X540	72,40	88,33	20
4932 35 27 62	PUNTA SDS MAX 4T 18X920	104,00	126,88	20
4932 35 27 63	PUNTA SDS MAX 4T 18X1320	202,20	246,68	20
4932 35 27 64	PUNTA SDS MAX 4T 20X320	60,20	73,44	20
4932 35 27 65	PUNTA SDS MAX 4T 20X520	72,40	88,33	20
4932 35 27 66	PUNTA SDS MAX 4T 20X920	101,40	123,71	20
4932 35 27 67	PUNTA SDS MAX 4T 20X1320	208,50	254,37	20

Cod. Prodotto	Descrizione	LISTINO (Iva Escl.)	LISTINO (Iva Incl.)	Pag.
4932 35 27 68	PUNTA SDS MAX 4T 22X320	66,20	80,76	20
4932 35 27 69	PUNTA SDS MAX 4T 22X520	80,40	98,09	20
4932 35 27 70	PUNTA SDS MAX 4T 22X920	118,50	144,57	20
4932 35 27 71	PUNTA SDS MAX 4T 22X1320	271,70	331,47	20
4932 35 27 72	PUNTA SDS MAX 4T 24X320	70,50	86,01	20
4932 35 27 73	PUNTA SDS MAX 4T 24X520	87,40	106,63	20
4932 35 27 74	PUNTA SDS MAX 4T 25X320	69,40	84,67	20
4932 35 27 75	PUNTA SDS MAX 4T 25X520	88,40	107,85	20
4932 35 27 76	PUNTA SDS MAX 4T 25X920	137,60	167,87	20
4932 35 27 77	PUNTA SDS MAX 4T 25X1320	286,80	349,90	20
4932 35 27 78	PUNTA SDS MAX 4T 28X370	80,70	98,45	20
4932 35 27 79	PUNTA SDS MAX 4T 28X570	100,60	122,73	20
4932 35 27 80	PUNTA SDS MAX 4T 28X670	134,60	164,21	20
4932 35 27 81	PUNTA SDS MAX 4T 28X920	160,00	195,20	20
4932 35 27 82	PUNTA SDS MAX 4T 28X1320	301,80	368,20	20
4932 35 27 83	PUNTA SDS MAX 4T 30X370	91,70	111,87	20
4932 35 27 84	PUNTA SDS MAX 4T 30X570	110,30	134,57	20
4932 35 27 85	PUNTA SDS MAX 4T 32X370	90,10	109,92	20
4932 35 27 86	PUNTA SDS MAX 4T 32X570	117,40	143,23	20
4932 35 27 87	PUNTA SDS MAX 4T 32X920	181,30	221,19	20
4932 35 27 88	PUNTA SDS MAX 4T 32X1320	314,20	383,32	20
4932 35 27 89	PUNTA SDS MAX 4T 35X370	103,50	126,27	20
4932 35 27 90	PUNTA SDS MAX 4T 35X570	129,60	158,11	20
4932 35 27 91	PUNTA SDS MAX 4T 35X920	226,10	275,84	20
4932 35 27 92	PUNTA SDS MAX 4T 38X370	128,70	157,01	20
4932 35 27 93	PUNTA SDS MAX 4T 38X570	155,60	189,83	20
4932 35 27 94	PUNTA SDS MAX 4T 40X370	151,90	185,32	20
4932 35 27 95	PUNTA SDS MAX 4T 40X570	183,60	223,99	20
4932 35 27 96	PUNTA SDS MAX 4T 40X920	262,40	320,13	20
4932 35 27 97	PUNTA SDS MAX 4T 40X1320	402,00	490,44	20
4932 35 27 98	PUNTA SDS MAX 4T 45X570	277,60	338,67	20
4932 35 27 99	PUNTA SDS MAX 4T 52X570	353,30	431,03	20
4932 35 28 00	SET SDS-MAX (5 pz)	347,00	423,34	20
4932 35 28 01	SET PUNTE SDS-Plus 5 pz (10/12/14/16/20x450mm)	104,20	127,12	11
4932 35 28 19	PUNTA SDS-Plus MX4 16X260 MM	28,10	34,28	6
4932 35 28 20	PUNTA SDS-Plus MX4 16X450 MM	34,00	41,48	6
4932 35 28 22	SET ADATTATORE MAGNETICO 5pz	66,20	80,76	97
4932 35 28 33	BLISTER PLASTICA 5pz (5/6x110mm) (6/8/10x160mm)	43,70	53,31	7
4932 35 28 34	SET PUNTE SDS-Plus 5 pz (5,5x110mm) (5,5/6/7/8x160mm)	28,80	35,14	11
4932 35 28 35	BLISTER PLASTICA 5pz (5,5x110mm) (5,5/6/7/8x160mm)	43,70	53,31	7
4932 35 28 47	BUSSOLA A MACCHINA DA 1/2 8 mm - LUNGA	13,90	16,96	104
4932 35 28 48	BUSSOLA A MACCHINA DA 1/2 10 mm - LUNGA	14,80	18,06	104
4932 35 28 49	BUSSOLA A MACCHINA DA 1/2 11 mm - LUNGA	14,80	18,06	104
4932 35 28 50	BUSSOLA A MACCHINA DA 1/2 12 mm - LUNGA	14,80	18,06	104
4932 35 28 51	BUSSOLA A MACCHINA DA 1/2 13 mm - LUNGA	14,80	18,06	104
4932 35 28 52	BUSSOLA A MACCHINA DA 1/2 14 mm - LUNGA	14,80	18,06	104
4932 35 28 53	BUSSOLA A MACCHINA DA 1/2 16 mm - LUNGA	16,40	20,01	104
4932 35 28 54	BUSSOLA A MACCHINA DA 1/2 17 mm - LUNGA	16,40	20,01	104
4932 35 28 55	BUSSOLA A MACCHINA DA 1/2 19 mm - LUNGA	16,40	20,01	104
4932 35 28 56	BUSSOLA A MACCHINA DA 1/2 21 mm - LUNGA	16,60	20,25	104
4932 35 28 57	BUSSOLA A MACCHINA DA 1/2 24 mm - LUNGA	19,30	23,55	104
4932 35 28 58	BUSSOLA A MACCHINA DA 1/2 27 mm - LUNGA	22,60	27,57	104
4932 35 28 59	BUSSOLA A MACCHINA DA 1/2 30 mm - LUNGA	26,80	32,70	104
4932 35 28 60	BUSSOLA A MACCHINA DA 1/2 32 mm - LUNGA	32,40	39,53	104
4932 35 28 61	SET BUSSOLE 1/2" 10PZ	143,40	174,95	104
4932 35 28 62	SET BUSSOLE 1/4" + BIT 20PZ	135,70	165,55	101
4932 35 28 92	PUNTA SDS-Plus 3X110 MM	3,40	4,15	9
4932 35 29 18	SCALPELLO BOCCIARDA SDS-Max 240X50 MM	162,00	197,64	29
4932 35 29 19	SCALPELLO SDS-Plus A SPATOLA	194,60	237,41	28
4932 35 29 20	RICAMBIO SPATOLA	59,00	71,98	28
4932 35 29 44	PUNTA SDS-Plus MX4 9X160 MM	9,60	11,71	5

Cod. Prodotto	Descrizione	LISTINO (Iva Escl.)	LISTINO (Iva Incl.)	Pag.
4932 35 29 45	PUNTA SDS-Plus MX4 10X600 MM	34,00	41,48	5
4932 35 29 46	PUNTA SDS-Plus MX4 10X1000 MM	88,70	108,21	5
4932 35 29 47	PUNTA SDS-Plus MX4 12X600 MM	42,40	51,73	5
4932 35 29 48	PUNTA SDS-Plus MX4 12X1000 MM	94,80	115,66	5
4932 35 29 49	PUNTA SDS-Plus MX4 14X260 MM	23,70	28,91	5
4932 35 29 50	PUNTA SDS-Plus MX4 14X600 MM	46,80	57,10	6
4932 35 29 51	PUNTA SDS-Plus MX4 14X1000 MM	97,40	118,83	6
4932 35 29 52	PUNTA SDS-Plus MX4 15X260 MM	29,20	35,62	6
4932 35 29 53	PUNTA SDS-Plus MX4 16X210 MM	24,40	29,77	6
4932 35 29 54	PUNTA SDS-Plus MX4 16X310 MM	32,80	40,02	6
4932 35 29 55	PUNTA SDS-Plus MX4 16X600 MM	50,30	61,37	6
4932 35 29 56	PUNTA SDS-Plus MX4 16X1000 MM	111,00	135,42	6
4932 35 34 24	SCALPELLO A SPATOLA SDS-Plus 250X40 MM	17,70	21,59	28
4932 35 38 19	PUNTA SDS-Plus 6X260 MM	5,90	7,20	9
4932 35 38 20	PUNTA SDS-Plus 7X110 MM	5,60	6,83	9
4932 35 38 21	PUNTA SDS-Plus 8X260 MM	6,50	7,93	9
4932 35 38 22	PUNTA SDS+ 2T 8X260MM	6,50	7,93	89
4932 35 38 23	PUNTA SDS-Plus 9X210 MM	6,90	8,42	9
4932 35 38 24	PUNTA SDS-Plus 9X160 MM	5,60	6,83	9
4932 35 38 25	PUNTA SDS-Plus 10X310 MM	9,90	12,08	9
4932 35 38 26	PUNTA SDS-Plus 12X310 MM	12,90	15,74	10
4932 35 38 27	PUNTA SDS-Plus 14X210 MM	9,60	11,71	10
4932 35 45 06	LAMA SEGHTO Lungh. mm/Passo/Rif. 75/2,5/A5035-A5041B&D 5pz	8,50	10,37	132
4932 35 45 08	LAMA SEGHTO Lungh. mm/Passo/Rif. 75/4/A2202 B&D 5pz	7,70	9,39	132
4932 35 47 45	LAMA SEGHTO Lungh. mm/Passo/Rif. 155/4/T744D 5pz	34,70	42,33	128
4932 35 50 66	NASTRO ABR 100X610 K40	19,80	24,16	161
4932 35 50 67	NASTRO ABR 100X610 K60	19,80	24,16	161
4932 35 50 68	NASTRO ABR 100X610 K80	19,80	24,16	161
4932 35 50 69	NASTRO ABR 100X610 K100	19,80	24,16	161
4932 35 50 70	NASTRO ABR 100X610 K150	19,80	24,16	161
4932 35 50 71	NASTRO ABR 100X610 K220	20,40	24,89	161
4932 35 51 40	CARTA 147X100 60 VELCR	15,80	19,28	160
4932 35 51 41	CARTA 147X100 80 VELCR	15,80	19,28	160
4932 35 51 42	CARTA 147X100 120 VELC	15,80	19,28	160
4932 35 51 43	CARTA 147X100 180 VELC	15,80	19,28	160
4932 35 51 44	CARTA 147X100 240 VELC	15,80	19,28	160
4932 35 65 02	PUNTA SDS-Plus MX4 18X250 MM	32,10	39,16	6
4932 35 65 03	PUNTA SDS-Plus MX4 18X450 MM	40,10	48,92	6
4932 35 65 04	PUNTA SDS-Plus MX4 20X250 MM	38,80	47,34	6
4932 35 65 05	PUNTA SDS-Plus MX4 20X450 MM	44,60	54,41	6
4932 35 65 06	PUNTA SDS-Plus MX4 22X450 MM	52,80	64,42	6
4932 35 65 07	PUNTA SDS-Plus MX4 24X250 MM	54,50	66,49	6
4932 35 65 08	PUNTA SDS-Plus MX4 24X450 MM	61,00	74,42	6
4932 35 65 09	PUNTA SDS-Plus MX4 25X450 MM	66,80	81,50	6
4932 35 65 10	PUNTA SDS-Plus MX4 28X450 MM	83,90	102,36	6
4932 35 65 11	PUNTA SDS-Plus MX4 30X450 MM	95,30	116,27	6
4932 35 75 91	PLATORELLO ROS 150MM	32,80	40,02	171
4932 35 84 92	CARTA ABR. DELTA K60	5,50	6,71	160
4932 35 84 93	CARTA ABR. DELTA K80	5,50	6,71	160
4932 35 84 94	CARTA ABR. DELTA K120	5,20	6,34	160
4932 35 84 95	CARTA ABR. DELTA K180	5,20	6,34	160
4932 35 84 96	CARTA ABR. DELTA K240	5,20	6,34	160
4932 35 94 90	ADATTATORE SDS-Max SDS-Plus	77,10	94,06	22
4932 36 10 72	LAMA PER PJ	59,10	72,10	172
4932 36 27 78	ADATTAT ASP. DME-MFE	21,70	26,47	152
4932 36 31 30	PUNTA A MECCHIA 8X160 MM	3,10	3,78	45
4932 36 31 31	PUNTA A MECCHIA 10X160 MM	3,10	3,78	45
4932 36 31 32	PUNTA A MECCHIA 12X160 MM	3,70	4,51	45
4932 36 31 33	PUNTA A MECCHIA 13X160 MM	3,80	4,64	45
4932 36 31 34	PUNTA A MECCHIA 14X160 MM	3,80	4,64	45

Cod. Prodotto	Descrizione	LISTINO (Iva Escl.)	LISTINO (Iva Incl.)	Pag.
4932 36 31 35	PUNTA A MECCHIA 16X160 MM	3,80	4,64	45
4932 36 31 36	PUNTA A MECCHIA 18X160 MM	3,80	4,64	45
4932 36 31 37	PUNTA A MECCHIA 19X160 MM	4,10	5,00	45
4932 36 31 38	PUNTA A MECCHIA 20X160 MM	4,10	5,00	45
4932 36 31 39	PUNTA A MECCHIA 22X160 MM	4,40	5,37	45
4932 36 31 40	PUNTA A MECCHIA 24X160 MM	4,40	5,37	45
4932 36 31 41	PUNTA A MECCHIA 25X160 MM	4,50	5,49	45
4932 36 31 42	PUNTA A MECCHIA 26X160 MM	4,60	5,61	45
4932 36 31 43	PUNTA A MECCHIA 28X160 MM	5,00	6,10	45
4932 36 31 44	PUNTA A MECCHIA 30X160 MM	5,20	6,34	45
4932 36 31 45	PUNTA A MECCHIA 32X160 MM	5,50	6,71	45
4932 36 31 46	PUNTA A MECCHIA 36X160 MM	6,30	7,69	45
4932 36 31 47	PUNTA A MECCHIA 38X160 MM	6,70	8,17	45
4932 36 31 48	PROLUNGA X MECCHIA 305 MM	13,80	16,84	45
4932 36 32 48	PUNTA HSS-CO 1,0X34 MM (conf. 2pz)	4,90	5,98	52
4932 36 32 49	PUNTA HSS-CO 1,5X40 MM (conf. 2pz)	5,10	6,22	52
4932 36 32 50	PUNTA HSS-CO 2,0X49 MM (conf. 2pz)	5,10	6,22	52
4932 36 32 51	PUNTA HSS-CO 2,5X57 MM (conf. 2pz)	5,10	6,22	52
4932 36 32 53	PUNTA HSS-CO 3,0X61 MM (conf. 2pz)	5,40	6,59	52
4932 36 32 54	PUNTA HSS-CO 3,2X65 MM (conf. 2pz)	6,20	7,56	52
4932 36 32 56	PUNTA HSS-CO 3,5X70 MM (conf. 2pz)	6,20	7,56	52
4932 36 32 58	PUNTA HSS-CO 4,0X75 MM (conf. 2pz)	6,70	8,17	52
4932 36 32 60	PUNTA HSS-CO 4,2X75 MM	4,30	5,25	52
4932 36 32 62	PUNTA HSS-CO 4,5X80 MM	4,30	5,25	52
4932 36 32 63	PUNTA HSS-CO 4,8X86 MM	4,40	5,37	52
4932 36 32 64	PUNTA HSS-CO 5,0X86 MM	4,60	5,61	52
4932 36 32 67	PUNTA HSS-CO 5,5X93 MM	4,90	5,98	52
4932 36 32 68	PUNTA HSS-CO 6,0X93 MM	4,90	5,98	52
4932 36 32 69	PUNTA HSS-CO 6,5X101 MM	6,10	7,44	52
4932 36 32 70	PUNTA HSS-CO 6,8X109 MM	6,30	7,69	52
4932 36 32 71	PUNTA HSS-CO 7,0X109 MM	6,70	8,17	52
4932 36 32 72	PUNTA HSS-CO 7,5X109 MM	7,40	9,03	52
4932 36 32 74	PUNTA HSS-CO 8,0X117 MM	7,40	9,03	52
4932 36 32 76	PUNTA HSS-CO 8,5X117 MM	9,00	10,98	52
4932 36 32 77	PUNTA HSS-CO 9,0X125 MM	10,10	12,32	52
4932 36 32 78	PUNTA HSS-CO 9,5X125 MM	11,40	13,91	52
4932 36 32 79	PUNTA HSS-CO 10,0X133 MM	11,40	13,91	52
4932 36 32 81	PUNTA HSS-CO 10,5X133 MM	17,00	20,74	52
4932 36 32 82	PUNTA HSS-CO 11,0X142 MM	17,50	21,35	52
4932 36 32 83	PUNTA HSS-CO 11,5X142 MM	18,20	22,20	52
4932 36 32 84	PUNTA HSS-CO 12,0X151 MM	19,40	23,67	52
4932 36 32 85	PUNTA HSS-CO 12,5X151 MM	24,70	30,13	52
4932 36 32 86	PUNTA HSS-CO 13,0X151 MM	25,50	31,11	52
4932 36 34 44	PUNTA HSS-R 1,0X34 MM (conf. 10pz)	5,00	6,10	60
4932 36 34 49	PUNTA HSS-R 1,5X40 MM (conf. 10pz)	5,00	6,10	60
4932 36 34 54	PUNTA HSS-R 2,0X49 MM (conf. 10pz)	5,00	6,10	60
4932 36 34 59	PUNTA HSS-R 2,5X57 MM (conf. 10pz)	5,00	6,10	60
4932 36 34 64	PUNTA HSS-R 3,0X61 MM (conf. 10pz)	5,60	6,83	60
4932 36 34 66	PUNTA HSS-R 3,2X65 MM (conf. 10pz)	5,90	7,20	60
4932 36 34 69	PUNTA HSS-R 3,5X70 MM (conf. 10pz)	5,90	7,20	60
4932 36 34 74	PUNTA HSS-R 4,0X75 MM (conf. 10pz)	7,10	8,66	60
4932 36 34 76	PUNTA HSS-R 4,2X75 MM (conf. 10pz)	7,40	9,03	60
4932 36 34 79	PUNTA HSS-R 4,5X80 MM (conf. 10pz)	7,50	9,15	60
4932 36 34 82	PUNTA HSS-R 4,8X86 MM (conf. 10pz)	8,00	9,76	60
4932 36 34 84	PUNTA HSS-R 5,0X86 MM (conf. 10pz)	8,60	10,49	60
4932 36 34 89	PUNTA HSS-R 5,5X93 MM (conf. 10pz)	10,20	12,44	60
4932 36 34 94	PUNTA HSS-R 6,0X93 MM (conf. 10pz)	10,20	12,44	60
4932 36 34 99	PUNTA HSS-R 6,5X101 MM (conf. 10pz)	11,80	14,40	60
4932 36 35 02	PUNTA HSS-S 6,8X109 MM (conf. 10pz)	13,00	15,86	60
4932 36 35 04	PUNTA HSS-R 7,0X109 MM (conf. 10pz)	13,10	15,98	60
4932 36 35 09	PUNTA HSS-R 7,5X109 MM (conf. 10pz)	17,30	21,11	60

Cod. Prodotto	Descrizione	LISTINO (Iva Escl.)	LISTINO (Iva Incl.)	Pag.
4932 36 35 14	PUNTA HSS-R 8,0X117 MM (conf. 10pz)	19,50	23,79	60
4932 36 35 19	PUNTA HSS-R 8,5X117 MM (conf. 10pz)	19,50	23,79	60
4932 36 35 24	PUNTA HSS-R 9,0X125 MM (conf. 10pz)	22,30	27,21	60
4932 36 35 29	PUNTA HSS-R 9,5X125 MM (conf. 10pz)	24,90	30,38	60
4932 36 35 34	PUNTA HSS-R 10,0X133 MM (conf. 10pz)	26,50	32,33	60
4932 36 35 39	PUNTA HSS-R 10,5X133 MM (conf. 5pz)	16,90	20,62	60
4932 36 35 44	PUNTA HSS-R 11,0X142 MM (conf. 5pz)	16,90	20,62	60
4932 36 35 49	PUNTA HSS-R 11,5X142 MM (conf. 5pz)	19,50	23,79	60
4932 36 35 54	PUNTA HSS-R 12,0X151 MM (conf. 5pz)	19,50	23,79	60
4932 36 35 59	PUNTA HSS-R 12,5X151 MM (conf. 5pz)	22,10	26,96	60
4932 36 35 64	PUNTA HSS-R 13,0X151 MM (conf. 5pz)	25,70	31,35	60
4932 36 36 30	PUNTA X CALCESTR. 3X60 MM	2,40	2,93	37
4932 36 36 31	PUNTA X CALCESTR. 4X85 MM	2,40	2,93	37
4932 36 36 32	PUNTA X CALCESTR. 4.5X85 MM	2,90	3,54	37
4932 36 36 33	PUNTA X CALCESTR. 5X85 MM	2,40	2,93	37
4932 36 36 34	PUNTA X CALCESTR. 5X150 MM	3,50	4,27	37
4932 36 36 35	PUNTA X CALCESTR. 5.5X85 MM	3,20	3,90	37
4932 36 36 36	PUNTA X CALCESTR. 6X100 MM	3,00	3,66	37
4932 36 36 37	PUNTA X CALCESTR. 6X150 MM	4,20	5,12	37
4932 36 36 38	PUNTA X CALCESTR. 6.5X100 MM	3,50	4,27	37
4932 36 36 39	PUNTA X CALCESTR. 7X100 MM	3,50	4,27	37
4932 36 36 40	PUNTA X CALCESTR. 8X120 MM	3,50	4,27	37
4932 36 36 41	PUNTA X CALCESTR. 8X200 MM	6,90	8,42	37
4932 36 36 42	PUNTA X CALCESTR. 8.5X120 MM	10,70	13,05	37
4932 36 36 43	PUNTA X CALCESTR. 9X120 MM	4,20	5,12	37
4932 36 36 44	PUNTA X CALCESTR. 10X120 MM	4,70	5,73	37
4932 36 36 45	PUNTA X CALCESTR. 10X200 MM	9,70	11,83	37
4932 36 36 46	PUNTA X CALCESTR. 11X150 MM	6,10	7,44	37
4932 36 36 47	PUNTA X CALCESTR. 12X150 MM	7,10	8,66	37
4932 36 36 48	PUNTA X CALCESTR. 12X200 MM	10,20	12,44	37
4932 36 36 49	PUNTA X CALCESTR. 13X150 MM	8,40	10,25	37
4932 36 36 50	PUNTA X CALCESTR. 14X150 MM	8,40	10,25	37
4932 36 36 51	PUNTA ELICOID. 3X60 MM	1,40	1,71	44
4932 36 36 52	PUNTA ELICOID. 4X75 MM	1,40	1,71	44
4932 36 36 53	PUNTA ELICOID. 5X85 MM	1,50	1,83	44
4932 36 36 54	PUNTA ELICOID. 6X100 MM	1,50	1,83	44
4932 36 36 55	PUNTA ELICOID. 7X100 MM	1,70	2,07	44
4932 36 36 56	PUNTA ELICOID. 8X120 MM	1,70	2,07	44
4932 36 36 57	PUNTA ELICOID. 9X120 MM	1,80	2,20	44
4932 36 36 58	PUNTA ELICOID. 10X120 MM	2,10	2,56	44
4932 36 36 59	PUNTA ELICOID. 11X150 MM	2,10	2,56	44
4932 36 36 60	PUNTA ELICOID. 12X150 MM	2,70	3,29	44
4932 36 36 61	PUNTA ELICOID. 13X150 MM	3,30	4,03	44
4932 36 36 62	PUNTA ELICOID. 14X150 MM	3,80	4,64	44
4932 36 36 63	PUNTA ELICOID. 15X150 MM	4,60	5,61	44
4932 36 36 64	PUNTA ELICOID. 16X150 MM	4,90	5,98	44
4932 36 36 65	PUNTA ELICOID. 18X160 MM	7,70	9,39	44
4932 36 36 66	PUNTA ELICOID. 20X160 MM	9,80	11,96	44
4932 36 36 67	PUNTA CV ELICOID. 8X400 MM	11,50	14,03	46
4932 36 36 68	PUNTA CV ELICOID. 10X400 MM	12,30	15,01	46
4932 36 36 69	PUNTA CV ELICOID. 12X400 MM	16,40	20,01	46
4932 36 36 70	PUNTA CV ELICOID. 14X400 MM	20,20	24,64	46
4932 36 36 71	PUNTA CV ELICOID. 16X400 MM	23,20	28,30	46
4932 36 36 72	PUNTA CV ELICOID. 18X400 MM	27,40	33,43	46
4932 36 36 73	PUNTA CV ELICOID. 20X400 MM	35,00	42,70	46
4932 36 36 74	PUNTA CV ELICOID. 8X600 MM	12,30	15,01	46
4932 36 36 75	PUNTA CV ELICOID. 10X600 MM	14,50	17,69	46
4932 36 36 76	PUNTA CV ELICOID. 12X600 MM	18,60	22,69	46
4932 36 36 77	PUNTA CV ELICOID. 14X600 MM	21,00	25,62	46
4932 36 36 78	PUNTA CV ELICOID. 16X600 MM	23,80	29,04	46
4932 36 36 79	PUNTA CV ELICOID. 18X600 MM	31,10	37,94	46



Cod. Prodotto	Descrizione	LISTINO (Iva Escl.)	LISTINO (Iva Incl.)	Pag.
4932 36 36 80	PUNTA CV ELICOID. 20X600 MM	37,80	46,12	46
4932 36 36 81	PUNTA MECCHIA ELIC. 8X230 MM	7,10	8,66	40
4932 36 36 82	PUNTA MECCHIA ELIC. 10X230 MM	7,90	9,64	40
4932 36 36 83	PUNTA MECCHIA ELIC. 12X230 MM	9,10	11,10	40
4932 36 36 84	PUNTA MECCHIA ELIC. 14X230 MM	10,50	12,81	40
4932 36 36 85	PUNTA MECCHIA ELIC. 16X230 MM	11,50	14,03	40
4932 36 36 86	PUNTA MECCHIA ELIC. 18X230 MM	12,30	15,01	40
4932 36 36 87	PUNTA MECCHIA ELIC. 20X230 MM	13,10	15,98	40
4932 36 36 88	PUNTA MECCHIA ELIC. 8X460 MM	11,00	13,42	40
4932 36 36 89	PUNTA MECCHIA ELIC. 10X460 MM	12,10	14,76	40
4932 36 36 90	PUNTA MECCHIA ELIC. 12X460 MM	12,40	15,13	40
4932 36 36 91	PUNTA MECCHIA ELIC. 14X460 MM	14,50	17,69	40
4932 36 36 92	PUNTA MECCHIA ELIC. 16X460 MM	16,60	20,25	40
4932 36 36 93	PUNTA MECCHIA ELIC. 18X460 MM	19,20	23,42	40
4932 36 36 94	PUNTA MECCHIA ELIC. 20X460 MM	22,60	27,57	40
4932 36 36 95	PUNTA MECCHIA ELIC. 22X460 MM	26,40	32,21	40
4932 36 36 96	PUNTA MECCHIA ELIC. 10X600 MM	18,90	23,06	40
4932 36 36 97	PUNTA MECCHIA ELIC. 12X600 MM	25,70	31,35	40
4932 36 36 98	PUNTA MECCHIA ELIC. 14X600 MM	27,50	33,55	40
4932 36 36 99	PUNTA MECCHIA ELIC. 16X600 MM	30,10	36,72	40
4932 36 37 00	PUNTA MECCHIA ELIC. 18X600 MM	32,10	39,16	40
4932 36 37 01	PUNTA MECCHIA ELIC. 20X600 MM	35,30	43,07	40
4932 36 37 02	PUNTA MECCHIA ELIC. 22X600 MM	40,90	49,90	40
4932 36 37 03	PUNTA FORSTNER 10X90 MM	7,50	9,15	41
4932 36 37 04	PUNTA FORSTNER 12X90 MM	7,50	9,15	41
4932 36 37 05	PUNTA FORSTNER 14X90 MM	8,30	10,13	41
4932 36 37 06	PUNTA FORSTNER 16X90 MM	8,70	10,61	41
4932 36 37 07	PUNTA FORSTNER 18X90 MM	9,20	11,22	41
4932 36 37 08	PUNTA FORSTNER 20X90 MM	9,40	11,47	41
4932 36 37 11	PUNTA FORSTNER 25X90 MM	10,50	12,81	41
4932 36 37 12	PUNTA FORSTNER 26X90 MM	10,70	13,05	41
4932 36 37 14	PUNTA FORSTNER 30X90 MM	15,50	18,91	41
4932 36 37 15	PUNTA FORSTNER 32X90 MM	18,30	22,33	41
4932 36 37 17	PUNTA FORSTNER 35X90 MM	19,80	24,16	41
4932 36 37 20	PUNTA FORSTNER 40X90 MM	26,80	32,70	41
4932 36 38 83	PUNTA FORSTNER 15X90 MM	8,50	10,37	41
4932 36 42 65	MAND AUTO 1/2X20 1,5-13	58,00	70,76	166
4932 36 42 66	MAND AUTO 1/2X20 1,0-13	104,90	127,98	166
4932 36 42 67	MAND AUTO 1/2X20 1,5-13	59,30	72,35	166
4932 36 43 82	MAND AUTO 1/2X20 1,0-10	37,30	45,51	166
4932 36 44 83	CAVO QUIK-LOK 6 MT ACIDI	41,80	51,00	162
4932 36 70 13	PUNTA SDS-Plus 8X460 MM	16,30	19,89	9
4932 36 70 14	PUNTA SDS-Plus 10X610 MM	24,80	30,26	9
4932 36 70 15	PUNTA SDS-Plus 10X1000 MM	53,70	65,51	9
4932 36 70 17	PUNTA SDS-Plus 12X1000 MM	58,70	71,61	10
4932 36 70 18	PUNTA SDS-Plus 14X600 MM	31,50	38,43	10
4932 36 70 19	PUNTA SDS-Plus 14X1000 MM	65,30	79,67	10
4932 36 70 21	PUNTA SDS-Plus 16X1000 MM	71,70	87,47	10
4932 36 70 22	PUNTA SDS-Plus 18X600 MM	47,10	57,46	10
4932 36 70 24	PUNTA SDS-Plus 18X1000 MM	86,10	105,04	10
4932 36 70 25	PUNTA SDS-Plus 20X600 MM	52,60	64,17	10
4932 36 70 26	PUNTA SDS-Plus 20X1000 MM	86,40	105,41	10
4932 36 70 27	PUNTA SDS-Plus 22X600 MM	60,30	73,57	10
4932 36 70 29	PUNTA SDS-Plus 22X1000 MM	99,70	121,63	10
4932 36 70 30	PUNTA SDS-Plus 25X1000 MM	113,40	138,35	10
4932 36 70 35	PUNTA X CALCESTR. 5,5x150 MM	5,50	6,71	37
4932 36 70 36	PUNTA X CALCESTR. 6,5x150 MM	5,50	6,71	37
4932 36 70 37	PUNTA X CALCESTR. 7,0x150 MM	5,50	6,71	37
4932 36 70 66	PUNTA SDS-Plus 11X160 MM	6,90	8,42	10
4932 36 70 68	PUNTA SDS-Plus 12X600 MM	27,30	33,31	10
4932 36 70 69	PUNTA SDS-Plus 16X600 MM	34,20	41,72	10

Cod. Prodotto	Descrizione	LISTINO (Iva Escl.)	LISTINO (Iva Incl.)	Pag.
4932 36 71 46	SCALPELLO LARGO SDS-Plus 250X40 MM	17,10	20,86	28
4932 36 71 66	ADATTATORE SDS+ 1/2"X20	18,30	22,33	164
4932 36 73 04	PUNTA A CORONA 100X100 MM	177,90	217,04	22
4932 36 73 04	PUNTA A CORONA 100X100 MM	177,90	217,04	23
4932 36 73 06	PUNTA A CORONA 125X100 MM	211,50	258,03	22
4932 36 73 06	PUNTA A CORONA 125X100 MM	211,50	258,03	23
4932 36 73 08	PUNTA A CORONA 150X100 MM	273,50	333,67	22
4932 36 73 08	PUNTA A CORONA 150X100 MM	273,50	333,67	23
4932 36 74 38	SUPP MAND 1/2"X20UNF	29,90	36,48	164
4932 36 77 12	CHIAVE A FORCELLA	5,30	6,47	167
4932 36 77 40	DISCHI ABR 125MM K40	5,10	6,22	159
4932 36 77 41	DISCHI ABR 125MM K60	5,10	6,22	159
4932 36 77 42	DISCHI ABR 125MM K80	4,50	5,49	159
4932 36 77 43	DISCHI ABR 125MM K120	4,50	5,49	159
4932 36 77 44	DISCHI ABR 125MM K180	4,50	5,49	159
4932 36 77 45	DISCHI ABR 125MM K240	4,50	5,49	159
4932 36 97 36	PROLUNGA 300MM 16/M16	77,20	94,18	88
4932 36 97 36	PROLUNGA 300MM 16/M16	77,20	94,18	89
4932 37 10 18	MANDR. AUT. PLAST. 1-10	31,30	38,19	166
4932 37 13 96	CAR. ABR. 125MM K60	19,50	23,79	159
4932 37 13 97	CAR. ABR. 125MM K80	17,00	20,74	159
4932 37 13 98	CAR. ABR. 125MM K120	16,30	19,89	159
4932 37 13 99	DISCHI ABRAS. 125MM K180	16,30	19,89	159
4932 37 14 00	CAR. ABR. 125MM K240	16,30	19,89	159
4932 37 14 69	CHIAVE WS(A) ex 4932345706	6,10	7,44	167
4932 37 14 69	CHIAVE WS(A) ex 4932345706	6,10	7,44	172
4932 37 14 70	CAR. ABR. 125MM K40	19,50	23,79	159
4932 37 15 90	DISCHI ABR 150MM K40	6,20	7,56	159
4932 37 15 91	DISCHI ABR 150MM K60	6,00	7,32	159
4932 37 15 92	DISCHI ABR 150MM K80	6,00	7,32	159
4932 37 15 93	DISCHI ABR 150MM K120	6,00	7,32	159
4932 37 15 94	DISCHI ABR 150MM K180	6,00	7,32	159
4932 37 15 95	DISCHI ABR 150MM K240	6,00	7,32	159
4932 37 15 96	DISC ABR ROT 150MM K40	31,30	38,19	159
4932 37 15 97	DISCHI K60 DIAM. 150	21,60	26,35	159
4932 37 15 98	DISCHI K80 DIAM. 150	20,20	24,64	159
4932 37 15 99	DISCHI K120 DIAM. 150	20,20	24,64	159
4932 37 16 00	DISCHI ABRAS. 150MM K180	23,90	29,16	159
4932 37 16 01	DISCHI K240 DIAM. 150	20,20	24,64	159
4932 37 17 02	PUNTA SDS-Plus 5X110 MM (conf. 10pz)	32,40	39,53	11
4932 37 17 03	PUNTA SDS-Plus 5,5X160 MM (conf. 10pz)	42,50	51,85	11
4932 37 17 04	PUNTA SDS-Plus 6X110 MM (conf. 10pz)	26,30	32,09	11
4932 37 17 05	PUNTA SDS-Plus 6X160 MM (conf. 10pz)	29,40	35,87	11
4932 37 17 06	PUNTA SDS-Plus 8X160 MM (conf. 10pz)	39,60	48,31	11
4932 37 17 08	PUNTA SDS-Plus 10X160 MM (conf. 10pz)	47,60	58,07	11
4932 37 17 09	PUNTA SDS-Plus 10X210 MM (conf. 10pz)	56,70	69,17	11
4932 37 17 10	PUNTA SDS-Plus 12X210 MM (conf. 10pz)	72,80	88,82	11
4932 37 17 11	PUNTA SDS-Plus 14X260 MM (conf. 10pz)	105,40	128,59	11
4932 37 17 40	FRESA MET. HSS 12X30 MM	46,00	56,12	65
4932 37 17 41	FRESA MET. HSS 13X30 MM	46,10	56,24	65
4932 37 17 42	FRESA MET. HSS 33X30 MM	105,40	128,59	65
4932 37 17 43	FRESA MET. HSS 34X30 MM	136,40	166,41	65
4932 37 17 44	FRESA MET. HSS 35X30 MM	135,00	164,70	65
4932 37 17 45	FRESA MET. HSS 36X30 MM	143,50	175,07	65
4932 37 17 46	FRESA MET. HSS 37X30 MM	146,50	178,73	65
4932 37 17 47	FRESA MET. HSS 38X30 MM	159,90	195,08	65
4932 37 17 48	FRESA MET. HSS 39X30 MM	151,40	184,71	65
4932 37 17 49	FRESA MET. HSS 40X30 MM	158,80	193,74	65
4932 37 17 50	FRESA MET. HSS 41X30 MM	181,20	221,06	65
4932 37 17 51	FRESA MET. HSS 42X30 MM	194,70	237,53	65
4932 37 17 52	FRESA MET. HSS 43X30 MM	220,70	269,25	65

Cod. Prodotto	Descrizione	LISTINO (Iva Escl.)	LISTINO (Iva Incl.)	Pag.
4932 37 17 53	FRESA MET. HSS 44X30 MM	213,60	260,59	65
4932 37 17 54	FRESA MET. HSS 45X30 MM	219,70	268,03	65
4932 37 17 55	FRESA MET. HSS 46X30 MM	227,30	277,31	65
4932 37 17 56	FRESA MET. HSS 47X30 MM	227,40	277,43	65
4932 37 17 57	FRESA MET. HSS 48X30 MM	227,40	277,43	65
4932 37 17 58	FRESA MET. HSS 49X30 MM	227,40	277,43	65
4932 37 17 59	FRESA MET. HSS 50X30 MM	227,40	277,43	65
4932 37 17 60	FRESA MET. HSS 33X50 MM	162,40	198,13	65
4932 37 17 61	FRESA MET. HSS 34X50 MM	173,80	212,04	65
4932 37 17 62	FRESA MET. HSS 35X50 MM	181,90	221,92	65
4932 37 17 63	FRESA MET. HSS 36X50 MM	190,30	232,17	65
4932 37 17 64	FRESA MET. HSS 37X50 MM	190,90	232,90	65
4932 37 17 65	FRESA MET. HSS 38X50 MM	197,90	241,44	65
4932 37 17 66	FRESA MET. HSS 39X50 MM	197,90	241,44	65
4932 37 17 67	FRESA MET. HSS 40X50 MM	217,20	264,98	65
4932 37 17 68	FRESA MET. HSS 41X50 MM	225,20	274,74	65
4932 37 17 69	FRESA MET. HSS 42X50 MM	232,30	283,41	65
4932 37 17 70	FRESA MET. HSS 43X50 MM	232,30	283,41	65
4932 37 17 71	FRESA MET. HSS 44X50 MM	243,90	297,56	65
4932 37 17 72	FRESA MET. HSS 45X50 MM	253,80	309,64	65
4932 37 17 73	FRESA MET. HSS 46X50 MM	264,00	322,08	65
4932 37 17 74	FRESA MET. HSS 47X50 MM	275,00	335,50	65
4932 37 17 75	FRESA MET. HSS 48X50 MM	285,20	347,94	65
4932 37 17 76	FRESA MET. HSS 49X50 MM	285,20	347,94	65
4932 37 17 77	FRESA MET. HSS 50X50 MM	294,30	359,05	65
4932 37 17 82	IMPIANTA DI LUBRIFICAZIONE per MDE42/MD4-8	111,70	136,27	66
4932 37 17 85	ANELLO DI LUBRIFICAZIONE per MDE42	100,20	122,24	66
4932 37 17 88	SUPPORTO CONICO CON LUBRIFICAZIONE MT3 19 MM WELDON per MD4-85	278,50	339,77	66
4932 37 18 07	ADATT. SDS+1/2"X20FIXTEC	36,50	44,53	164
4932 37 19 13	MANDRINO FIXTEC 1,5-13	58,80	71,74	166
4932 37 19 78	CORONA DKBL M16 68X60	74,00	90,28	88
4932 37 19 79	CORONA DKBL M16 82X60	87,00	106,14	88
4932 37 24 43	MAND AUT PL FIXTEC 1,0-10	41,20	50,26	166
4932 37 25 33	KIT FRESE HSS 6 Pz (14/16/18/20/22/24mm)	347,00	423,34	65
4932 37 27 81	SUPPORTO MDE42 e MBE 1200 1/2"X20 UNF 19 MM WELDON	165,50	201,91	66
4932 37 30 80	LAMA SEGH.TO Lungh. mm/Passo/Rif. 75/4/T101DP 5pz	9,60	11,71	129
4932 37 30 83	LAMA SEGH.TO Lungh. mm/Passo/Rif. 60/1,9/ SPECIALE PARQUET 5pz	18,60	22,69	129
4932 37 30 86	LAMA SEGH.TO Lungh. mm/Passo/Rif. 155/1/T318AFL 5pz	25,70	31,35	130
4932 37 31 36	PUNTA SDS-Plus 6,0X210 MM	5,20	6,34	9
4932 37 31 47	DISCO DIAM DSU125 22,2MM	101,60	123,95	148
4932 37 31 48	DISCO DIAM DSU150 22,2MM	136,70	166,77	148
4932 37 31 61	PLATORELLO 150 VELCRO	37,60	45,87	170
4932 37 31 63	DISCO FELTRO 150MM	9,80	11,96	170
4932 37 31 64	CUFFIA AGNELLO 150	23,10	28,18	170
4932 37 31 65	CUFFIA AGNELLO 150	23,10	28,18	171
4932 37 31 66	SPUGNA M.DURA 150 VELC	18,70	22,81	170
4932 37 31 67	SPUGNA M.DURA 150 VELC	18,70	22,81	171
4932 37 31 68	SPUGNA MORB. 150 VELC	18,90	23,06	170
4932 37 32 25	PUNTA SDS-Plus 7X160 MM (conf. 10pz)	53,80	65,64	11
4932 37 33 18	PUNTA HSS-R 13,5X160 MM	7,20	8,78	59
4932 37 33 19	PUNTA HSS-R 14X160 MM	7,40	9,03	59
4932 37 33 20	PUNTA HSS-R 14,5X169 MM	8,00	9,76	59
4932 37 33 21	PUNTA HSS-R 15,0X169 MM	9,60	11,71	59
4932 37 33 22	PUNTA HSS-R 15,5X178 MM	10,00	12,20	59
4932 37 33 23	PUNTA HSS-R 16X178 MM	10,50	12,81	59
4932 37 33 24	PUNTA HSS-R 16,5X184 MM	18,80	22,94	59
4932 37 33 25	PUNTA HSS-R 17X184 MM	18,80	22,94	59
4932 37 33 26	PUNTA HSS-R 17,5X191 MM	22,40	27,33	59
4932 37 33 27	PUNTA HSS-R 18X191 MM	22,40	27,33	59

Cod. Prodotto	Descrizione	LISTINO (Iva Escl.)	LISTINO (Iva Incl.)	Pag.
4932 37 33 28	PUNTA HSS-R 18,5X198 MM	24,30	29,65	59
4932 37 33 29	PUNTA HSS-R 19,0X198 MM	24,30	29,65	59
4932 37 33 30	PUNTA HSS-R 19,5X205 MM	27,50	33,55	59
4932 37 33 31	PUNTA HSS-R 20,0X205 MM	27,50	33,55	59
4932 37 33 32	PUNTA HSS-CO 1,0X34 MM (conf. 10pz)	21,80	26,60	53
4932 37 33 33	PUNTA HSS-CO 1,5X40 MM (conf. 10pz)	21,80	26,60	53
4932 37 33 34	PUNTA HSS-CO 2,0X49 MM (conf. 10pz)	21,80	26,60	53
4932 37 33 35	PUNTA HSS-CO 2,5X57 MM (conf. 10pz)	21,80	26,60	53
4932 37 33 36	PUNTA HSS-CO 3,0X61 MM (conf. 10pz)	23,30	28,43	53
4932 37 33 37	PUNTA HSS-CO 3,2X65 MM (conf. 10pz)	24,50	29,89	53
4932 37 33 38	PUNTA HSS-CO 3,5X70 MM (conf. 10pz)	26,60	32,45	53
4932 37 33 39	PUNTA HSS-CO 4,0X75 MM (conf. 10pz)	28,50	34,77	53
4932 37 33 40	PUNTA HSS-CO 4,2 X75 MM (conf. 10pz)	34,40	41,97	53
4932 37 33 41	PUNTA HSS-CO 4,5X80 MM (conf. 10pz)	36,40	44,41	53
4932 37 33 42	PUNTA HSS-CO 4,8X86 MM (conf. 10pz)	36,40	44,41	53
4932 37 33 43	PUNTA HSS-CO 5,0X86 MM (conf. 10pz)	36,40	44,41	53
4932 37 33 44	PUNTA HSS-CO 5,5X93 MM (conf. 10pz)	40,00	48,80	53
4932 37 33 45	PUNTA HSS-CO 6,0X93 MM (conf. 10pz)	41,60	50,75	53
4932 37 33 46	PUNTA HSS-CO 6,5X101 MM (conf. 10pz)	54,30	66,25	53
4932 37 33 47	PUNTA HSS-CO 6,8X109 MM (conf. 5pz)	30,40	37,09	53
4932 37 33 48	PUNTA HSS-CO 7,0X109 MM (conf. 5pz)	30,40	37,09	53
4932 37 33 49	PUNTA HSS-CO 7,5X109 MM (conf. 5pz)	33,80	41,24	53
4932 37 33 50	PUNTA HSS-CO 8,0X117 MM (conf. 5pz)	34,90	42,58	53
4932 37 33 51	PUNTA HSS-CO 8,5X117 MM (conf. 5pz)	39,90	48,68	53
4932 37 33 52	PUNTA HSS-CO 9,0X125 MM (conf. 5pz)	45,90	56,00	53
4932 37 33 53	PUNTA HSS-CO 9,5X125 MM (conf. 5pz)	53,00	64,66	53
4932 37 33 54	PUNTA HSS-CO 10,0X133 MM (conf. 5pz)	56,20	68,56	53
4932 37 33 55	PUNTA HSS CO 10,5 X133 MM (conf. 5pz)	91,60	111,75	53
4932 37 33 56	PUNTA HSS-CO 11,0X142 MM (conf. 5pz)	91,60	111,75	53
4932 37 33 57	PUNTA HSS-CO 11,5X142 MM (conf. 5pz)	95,60	116,63	53
4932 37 33 58	PUNTA HSS-CO 12,0X151 MM (conf. 5pz)	99,20	121,02	53
4932 37 33 59	PUNTA HSS-CO 12,5X142 MM (conf. 5pz)	121,20	147,86	53
4932 37 33 60	PUNTA HSS-CO 13,0X151 MM (conf. 5pz)	119,30	145,55	53
4932 37 33 63	PUNTA MECCHIA ELIC 22X230 MM	20,60	25,13	40
4932 37 33 64	PUNTA MECCHIA ELIC. 24X230 MM	22,80	27,82	40
4932 37 33 65	PUNTA MECCHIA ELIC. 26X230 MM	26,10	31,84	40
4932 37 33 66	PUNTA MECCHIA ELIC. 28X230 MM	29,40	35,87	40
4932 37 33 67	PUNTA MECCHIA ELIC. 30X230 MM	33,80	41,24	40
4932 37 33 68	PUNTA MECCHIA ELIC. 32X230 MM	41,50	50,63	40
4932 37 33 70	PUNTA MECCHIA ELIC. 24X460 MM	43,20	52,70	40
4932 37 33 71	PUNTA MECCHIA ELIC. 26X460 MM	45,10	55,02	40
4932 37 33 72	PUNTA MECCHIA ELIC. 28X460 MM	51,00	62,22	40
4932 37 33 73	PUNTA MECCHIA ELIC. 30X460 MM	60,30	73,57	40
4932 37 33 74	PUNTA MECCHIA ELIC. 32X460 MM	68,00	82,96	40
4932 37 33 79	FORSTNER BIT 5Pz (15/20/25/30/35mm)	72,70	88,69	41
4932 37 33 80	CASS MECCHIE 6 Pz (8/10/12/14/16/18x230mm)	68,20	83,20	40
4932 37 33 87	LAMA SEGH.TO Lungh. mm/Passo/Rif. 105/4,2/T341HM 1pz	22,80	27,82	131
4932 37 33 88	LAMA SEGH.TO Lungh. mm/Passo/Rif. 105/4/T101DP SP 5pz	19,40	23,67	129
4932 37 33 90	LAMA SEGH.TO Lungh. mm/Passo/Rif. 75/2,5/T101BF 5pz	21,10	25,74	129
4932 37 33 91	LAMA SEGH.TO Lungh. mm/Passo/Rif. 75/4/T144DF 5pz	26,60	32,45	128
4932 37 33 92	LAMA SEGH.TO Lungh. mm/Passo/Rif. 20/1,35/T101AO 5pz	10,00	12,20	128
4932 37 33 92	LAMA SEGH.TO Lungh. mm/Passo/Rif. 50/1,35/T101AO 5pz	10,00	12,20	129
4932 37 33 93	LAMA SEGH.TO Lungh. mm/Passo/Rif. 50/1,1/T118AHM 2pz	32,50	39,65	131
4932 37 34 83	ATTACCO BIT RAPIDO	13,10	15,98	100
4932 37 34 86	LAMA SEGH.TO Lungh. mm/Passo/Rif. 55/1,2/T118A 25pz	28,50	34,77	130
4932 37 34 87	LAMA SEGH.TO Lungh. mm/Passo/Rif. 75/4/T144D 25pz	29,90	36,48	128
4932 37 34 89	LAMA SEGH.TO Lungh. mm/Passo/Rif. 75/2,5/T101B 25pz	31,00	37,82	129
4932 37 34 90	LAMA SEGH.TO Lungh. mm/Passo/Rif. 75/4/T101D 25pz	32,50	39,65	129
4932 37 34 92	LAMA SEGH.TO Lungh. mm/Passo/Rif. 75/4/T244D 25pz	31,90	38,92	128
4932 37 35 02	CAVO QUICK-LOK 4M EU	27,20	33,18	162
4932 37 35 03	CAVO QUIK-LOK 10mt EU	44,50	54,29	162

Cod. Prodotto	Descrizione	LISTINO (Iva Escl.)	LISTINO (Iva Incl.)	Pag.
4932 37 35 04	CAVO QUIK-LOK 4MT CH PIMET	31,30	38,19	162
4932 37 35 08	CAVO QUICK-LOK 4M GB	55,60	67,83	162
4932 37 38 84	PUNTA CORONA SDS-Max 50X550 MM	271,20	330,86	21
4932 37 38 85	PUNTA CORONA SDS-Max 68X550 MM	305,30	372,47	21
4932 37 38 86	PUNTA CORONA SDS-Max 80X550 MM	344,70	420,53	21
4932 37 38 88	PUNTA CORONA SDS-Max 100X550 MM	405,70	494,95	21
4932 37 38 89	PUNTA CORONA SDS-Max 125X550 MM	498,70	608,41	21
4932 37 38 90	PUNTA CORONA SDS-Max 150X550 MM	590,50	720,41	21
4932 37 38 92	PUNTA TUNNEL SDS-Max 55X550 MM	280,90	342,70	21
4932 37 38 93	PUNTA TUNNEL SDS-Max 65X550 MM	308,30	376,13	21
4932 37 38 94	PUNTA TUNNEL SDS-Max 80X550 MM	332,40	405,53	21
4932 37 38 95	PUNTA TUNNEL SDS-Max 100X550 MM	380,70	464,45	21
4932 37 39 08	PUNTA SDS-Plus 3,5X110 MM	3,90	4,76	9
4932 37 39 10	PUNTA SDS-Plus 15X160 MM	12,80	15,62	10
4932 37 39 11	PUNTA SDS-Plus 22X250 MM	36,40	44,41	10
4932 37 39 14	PUNTA X CALCESTR. 16X160 MM	10,70	13,05	37
4932 37 39 18	PUNTA UNIVERSALE SDS-Plus 6X160 MM	6,20	7,56	13
4932 37 39 19	PUNTA UNIVERSALE SDS-Plus 8X210 MM	8,50	10,37	13
4932 37 39 20	PUNTA UNIVERSALE SDS-Plus 10X260 MM	11,70	14,27	13
4932 37 39 21	PUNTA UNIVERSALE SDS-Plus 12X260 MM	14,50	17,69	13
4932 37 39 22	PUNTA SDS-Plus 24X250 MM	41,00	50,02	10
4932 37 39 23	PUNTA FORSTNER 50X90 MM	39,50	48,19	41
4932 37 65 31	MAND AUTO 1/2" X20 1,5-13	46,80	57,10	166
4932 37 65 33	MAND AUTO 1/2" X20 1,5-13	49,00	59,78	166
4932 37 98 77	ADATT. SDS+FIXTEC	39,70	48,43	164
4932 38 33 57	VALIGIA VARIBOX per scanalatori	143,00	174,46	152
4932 39 90 21	CONO ESPULSORE	12,60	15,37	21
4932 39 90 27	PUNTA SDS-Plus 20X300MM	34,70	42,33	10
4932 39 90 99	PUNTA A CORONA 68X50	84,00	102,48	18
4932 39 91 25	PUNTA PILOTA TCT 120mm diam.8	8,40	10,25	18
4932 39 91 28	ADATTATORE DRILL CONNECT	272,00	331,84	25
4932 39 91 29	DRILL CONNECT SDS MAX 750MM	51,80	63,20	25
4932 39 91 43	PUNTA SDS-Plus 4X160 MM	5,20	6,34	9
4932 39 91 45	DISCO DIAM.DTS 115MM	40,90	49,90	149
4932 39 91 46	DISCO DIAM.DTS 125MM	53,00	64,66	149
4932 39 91 47	PUNTA SDS-Plus 6,5X210 MM	6,50	7,93	9
4932 39 91 48	PUNTA SDS-Plus 6,5X260 MM	8,30	10,13	9
4932 39 91 52	ADATT.FIXTEC E SDS+	40,90	49,90	164
4932 39 91 54	ADATT.FIXTEC E SDS+	37,20	45,38	164
4932 39 91 63	CORONA 1 1/4" DCHXL 52X490	196,80	240,10	86
4932 39 91 64	CORONA1 1/4" DCHXL 68X490	217,50	265,35	86
4932 39 91 65	CORONA 1 1/4" DCHXL 82X490	255,50	311,71	86
4932 39 91 66	CORONA1 1/4" DCHXL 102X490	302,30	368,81	86
4932 39 91 67	CORONA 1 1/4" DCHXL 112X490	324,10	395,40	86
4932 39 91 68	CORONA 1 1/4" DCHXL 122X490	346,90	423,22	86
4932 39 91 69	CORONA 1 1/4" DCHXL 127X490	351,20	428,46	86
4932 39 91 70	CORONA 1 1/4" DCHXL 132X490	373,00	455,06	86
4932 39 91 71	CORONA 1 1/4" DCHXL 152X490	405,60	494,83	86
4932 39 91 72	CORONA 1 1/4" DCHXL 162X490	449,00	547,78	86
4932 39 91 73	UNITA' CENTRATURA	63,10	76,98	86
4932 39 91 74	ADATTATORE FIXTEC EX 369733	120,80	147,38	86
4932 39 91 74	ADATTATORE FIXTEC EX 369733	120,80	147,38	88
4932 39 91 74	ADATTATORE FIXTEC EX 369733	120,80	147,38	89
4932 39 91 76	PUNTA SDS-Plus JUMBO 5X110 MM (conf. 50pz)	153,50	187,27	11
4932 39 91 77	PUNTA SDS-Plus JUMBO 5,5X160 MM (conf. 50pz)	201,50	245,83	11
4932 39 91 78	PUNTA SDS-Plus JUMBO 6X110 MM (conf. 50pz)	124,70	152,13	11
4932 39 91 79	PUNTA SDS-Plus JUMBO 6X160 MM (conf. 50pz)	139,10	169,70	11
4932 39 91 81	PUNTA SDS-Plus JUMBO 7X160 MM (conf. 50pz)	254,30	310,25	11
4932 39 91 82	PUNTA SDS-Plus JUMBO 8X160 MM (conf. 50pz)	187,20	228,38	11
4932 39 91 83	PUNTA SDS-Plus JUMBO 8X210 MM (conf. 50pz)	235,10	286,82	11
4932 39 91 84	PUNTA SDS-Plus JUMBO 10X210 MM (conf. 50pz)	268,70	327,81	11

Cod. Prodotto	Descrizione	LISTINO (Iva Escl.)	LISTINO (Iva Incl.)	Pag.
4932 39 91 85	PUNTA SDS-Plus JUMBO 10X260 MM (conf. 50pz)	359,90	439,08	11
4932 39 91 86	PUNTA SDS-Plus JUMBO 12X210 MM (conf. 50pz)	345,40	421,39	11
4932 39 92 14	MANDRINO FIXTEC 1,5-13MM	83,70	102,11	166
4932 39 92 17	CORONA DKBL M30 68X80	92,40	112,73	87
4932 39 92 18	CORONA DKBL M30 82X80	116,40	142,01	87
4932 39 92 20	ADATTATORE FIXTEC HEX SW11M16	128,30	156,53	86
4932 39 92 20	ADATTATORE FIXTEC HEX SW11M16	128,30	156,53	88
4932 39 92 20	ADATTATORE FIXTEC HEX SW11M16	128,30	156,53	89
4932 39 92 21	UNITA' CENTRATURA	63,10	76,98	87
4932 39 92 22	PUNTA SDS-Plus 7X210 MM	6,90	8,42	9
4932 39 92 29	PUNTA X CALCESTR. 18X160 MM	15,30	18,67	37
4932 39 92 30	PUNTA X CALCESTR. 20X160 MM	19,30	23,55	37
4932 39 92 34	SCALPELLO A SPATOLA SDS-Max 300X80 MM	36,30	44,29	29
4932 39 92 42	DRILL CONNECT SDS MAX 320MM	39,50	48,19	25
4932 39 92 43	DRILL CONNECT SDS MAX 1100MM	70,20	85,64	25
4932 39 92 52	SCALPELLO ATT ESAG.MM450	23,10	28,18	30
4932 39 92 57	SCALPELLO L.450MM K21MM	23,40	28,55	30
4932 39 92 65	PIANTAPICCHETTI 12MM	134,10	163,60	30
4932 39 92 69	PIANTAPICCHETTI 25MM	146,10	178,24	30
4932 39 92 75	SOSTITUZIONE DEL SUPP. SERRAGGIO	30,30	36,97	30
4932 39 92 79	TESTATA 50MM	59,60	72,71	30
4932 39 92 81	CODOLO ESAGONO 21 K-HEX 450 MM	28,60	34,89	30
4932 39 92 95	kit PUNTA A CORONA 65X60MM	113,70	138,71	18
4932 39 92 96	kit PUNTA A CORONA 68X60Mm	115,00	140,30	18
4932 39 92 97	kit PUNTA A CORONA 82X60Mm	122,70	149,69	18
4932 39 93 02	SCALPELLO A PUNTA SDS-Max 400 MM (conf. 20pz)	218,00	265,96	29
4932 39 93 03	SCALPELLO PIATTO SDS-Max 400X25 MM (conf. 20pz)	220,10	268,52	29
4932 39 93 06	LAMA SEGH.TO Lungh. mm/Passo/Rif. 105/3/T301CD 5pz	14,10	17,20	129
4932 39 93 07	SET LAME SEGH.TO 105 MM 5pz	11,10	13,54	132
4932 39 93 08	LAMA SEGH.TO Lungh. mm/Passo/Rif. 75/4,2/T141 HM 1pz	21,60	26,35	131
4932 39 93 15	PUNTA SDS-Plus 5X160 MM	4,50	5,49	9
4932 39 93 16	PUNTA SDS-Plus 5X210 MM	5,90	7,20	9
4932 39 93 17	PUNTA SDS-Plus 5,5X210 MM	6,10	7,44	9
4932 39 93 18	PUNTA SDS-Plus 5,5X260 MM	8,00	9,76	9
4932 39 93 19	PUNTA SDS-Plus 5,5X310 MM	13,20	16,10	9
4932 39 93 20	PUNTA SDS-Plus 5,5X410 MM	16,00	19,52	9
4932 39 93 21	PUNTA SDS-Plus 6X310 MM	12,80	15,62	9
4932 39 93 22	PUNTA SDS-Plus 6X460 MM	16,50	20,13	9
4932 39 93 23	PUNTA SDS-Plus 6,5X310 MM	12,90	15,74	9
4932 39 93 24	PUNTA SDS-Plus 7X250 MM	9,60	11,71	9
4932 39 93 25	PUNTA SDS-Plus 8X310 MM	9,60	11,71	9
4932 39 93 26	PUNTA SDS-Plus 8X400 MM	12,20	14,88	9
4932 39 93 27	PUNTA SDS-Plus 8X600 MM	21,20	25,86	9
4932 39 93 28	PUNTA SDS-Plus 8X1000 MM	44,80	54,66	9
4932 39 93 29	PUNTA SDS-Plus 11X260 MM	8,60	10,49	10
4932 39 93 30	PUNTA SDS-Plus 14X310 MM	13,60	16,59	10
4932 39 93 31	PUNTA SDS-Plus 16X260 MM	16,70	20,37	10
4932 39 93 32	PUNTA SDS-Plus MX4 22X250 MM	39,60	48,31	6
4932 39 93 33	PUNTA SDS-Plus MX4 25X250 MM	59,90	73,08	6
4932 39 93 34	PUNTA SDS-Plus MX4 28X250 MM	68,50	83,57	6
4932 39 93 35	PUNTA SDS-Plus MX4 30X250 MM	83,90	102,36	6
4932 39 93 36	PUNTA SDS-Plus MX4 32X450 MM	107,90	131,64	6
4932 39 93 37	PUNTA SDS-Plus 6X210 MM (conf. 10pz)	49,70	60,63	11
4932 39 93 38	PUNTA SDS-Plus 6,5X160 MM (conf. 10pz)	44,60	54,41	11
4932 39 93 39	PUNTA SDS-Plus 6,5X210 MM (conf. 10pz)	62,80	76,62	11
4932 39 93 40	PUNTA SDS-Plus 6,5X260 MM (conf. 10pz)	79,10	96,50	11
4932 39 93 41	PUNTA SDS-Plus 8X210 MM (conf. 10pz)	49,70	60,63	11
4932 39 93 42	PUNTA SDS-Plus 10X260 MM (conf. 10pz)	76,10	92,84	11
4932 39 93 43	PUNTA SDS-Plus 12X160 MM (conf. 10pz)	53,80	65,64	11
4932 39 93 44	PUNTA SDS-Plus 12X260 MM (conf. 10pz)	91,10	111,14	11
4932 39 93 45	PUNTA SDS-Plus JUMBO 10X160 MM (conf. 50pz)	225,50	275,11	11



Cod. Prodotto	Descrizione	LISTINO (Iva Escl.)	LISTINO (Iva Incl.)	Pag.
4932 39 93 66	PUNTA TUNNEL SDS-Max 45X990 MM	350,70	427,85	21
4932 39 93 68	PUNTA TUNNEL SDS-Max 55X990 MM	392,70	479,09	21
4932 39 93 70	PUNTA TUNNEL SDS-Max 65X990 MM	428,40	522,65	21
4932 39 93 72	PUNTA TUNNEL SDS-Max 80X990 MM	532,00	649,04	21
4932 39 93 73	PUNTA CORONA SDS-Max 50X290 MM	211,50	258,03	21
4932 39 93 74	PUNTA CORONA SDS-Max 68X290 MM	242,10	295,36	21
4932 39 93 75	PUNTA CORONA SDS-Max 80X290 MM	275,80	336,48	21
4932 39 93 80	PUNTA X CALCESTR. 15X160 MM	12,20	14,88	37
4932 39 93 83	PUNTA X CALCESTR. 6X200 MM	5,50	6,71	37
4932 39 93 84	PUNTA X CALCESTR. 8X400 MM	11,10	13,54	37
4932 39 93 85	PUNTA X CALCESTR.10X400 MM	13,80	16,84	37
4932 39 93 86	PUNTA X CALCESTR. 12X400 MM	14,50	17,69	37
4932 39 93 87	PUNTA X CALCESTR. 14X400 MM	16,70	20,37	37
4932 39 93 88	PUNTA X CALCESTR. 16X400 MM	22,70	27,69	37
4932 39 93 89	PUNTA X CALCESTR. 20X400 MM	33,40	40,75	37
4932 39 94 92	MANDRINO FIXTEC 1,5-13	57,50	70,15	166
4932 39 95 13	1 CASS.ORANGE SET 12 BIT	36,30	44,29	100
4932 39 95 21	DISCO DIAM. DU 115MM	15,40	18,79	148
4932 39 95 22	DISCO DIAM. DU 125MM	24,40	29,77	148
4932 39 95 23	DISCO DIAM. DU 180MM	49,90	60,88	148
4932 39 95 24	DISCO DIAM. DU 230MM	62,80	76,62	148
4932 39 95 26	DISCO DIAM. DUT 115MM	18,40	22,45	149
4932 39 95 27	DISCO DIAM. DUT 125MM	33,60	40,99	149
4932 39 95 28	DISCO DIAM. DUT 180MM	54,60	66,61	149
4932 39 95 29	DISCO DIAM. DUT 230MM	65,20	79,54	149
4932 39 95 39	DISCO DIAM. DUH 115MM	52,10	63,56	148
4932 39 95 40	DISCO DIAM. DUH 125MM	62,00	75,64	148
4932 39 95 41	DISCO DIAM. DUH 180MM	114,10	139,20	148
4932 39 95 42	DISCO DIAM. DUH 230MM	115,90	141,40	148
4932 39 95 50	DISCO DIAM. DHTS 230MM	111,20	135,66	149
4932 39 95 52	DISCO DIAM. DHTI 115MM	19,70	24,03	149
4932 39 95 53	DISCO DIAM. DHTI 125MM	31,70	38,67	149
4932 39 95 55	DISCO DIAM. DHTI 230MM	41,80	51,00	149
4932 39 95 79	CORONA DKBL M16 68X60	83,70	102,11	88
4932 39 95 80	CORONA DKBL M16 82X60	95,70	116,75	88
4932 39 95 86	BIT PH1 25MM 25PZ	14,50	17,69	99
4932 39 95 87	BIT PH2 25MM PZ.25	14,50	17,69	99
4932 39 95 88	BIT PH3 25MM PZ.25	14,50	17,69	99
4932 39 95 89	BIT PZ1 25PZ	14,50	17,69	99
4932 39 95 90	BIT PZ2 25MM 25PZ	14,50	17,69	99
4932 39 95 91	BIT PZ3 25 MM	14,50	17,69	99
4932 39 95 94	BIT TX10 B0 25MM 25PZ	22,70	27,69	99
4932 39 95 95	BIT TX15 25MM 25PZ	22,70	27,69	99
4932 39 95 96	BIT TX20 B0 25MM 25PZ	22,70	27,69	99
4932 39 95 97	BIT TX25 B0 25MM 25PZ	22,70	27,69	99
4932 39 95 99	BIT TX30 B0 25MM 25PZ	23,00	28,06	99
4932 39 96 00	BIT TX40 B0 25MM 25PZ	23,20	28,30	99
4932 39 96 72	PUNTA CV ELICOID. 6X400 MM	11,00	13,42	46
4932 39 96 73	PUNTA CV ELICOID. 22X400 MM	46,60	56,85	46
4932 39 96 75	PUNTA CV ELICOID. 6X600 MM	11,80	14,40	46
4932 39 96 76	PUNTA CV ELICOID. 22X600 MM	52,20	63,68	46
4932 39 97 07	CORONA DIAM. UMIDO 52X500 MM	231,50	282,43	84
4932 39 97 08	CORONA DIAM. UMIDO 62X500 MM	255,50	311,71	84
4932 39 97 09	CORONA DIAM. UMIDO72X500 MM	279,40	340,87	84
4932 39 97 10	CORONA DIAM. UMIDO 82X500 MM	304,50	371,49	84
4932 39 97 11	CORONA DIAM. UMIDO92X500 MM	311,00	379,42	84
4932 39 97 12	CORONA DIAM. UMIDO102X500 MM	324,10	395,40	84
4932 39 97 13	CORONA DIAM. UMIDO112X500 MM	358,80	437,74	84
4932 39 97 14	CORONA DIAM. UMIDO 122X500 MM	395,80	482,88	84
4932 39 97 15	CORONA DIAM. UMIDO132X500 MM	448,00	546,56	84
4932 39 97 16	CORONA DIAM. UMIDO 152X500 MM	513,30	626,23	84

Cod. Prodotto	Descrizione	LISTINO (Iva Escl.)	LISTINO (Iva Incl.)	Pag.
4932 39 97 17	CORONA DIAM. UMIDO 162X500 MM	545,90	666,00	84
4932 39 97 18	CORONA DIAM. UMIDO 182X500 MM	669,80	817,16	84
4932 39 97 19	CORONA DIAM. UMIDO 202X500 MM	698,10	851,68	84
4932 39 97 20	CORONA DIAM. UMIDO 225X500 MM	868,80	1059,94	84
4932 39 97 21	CORONA DIAM. UMIDO 250X500 MM	1075,30	1311,87	84
4932 39 97 22	CORONA DIAM. UMIDO 300X500 MM	1130,80	1379,58	84
4932 39 97 23	CORONA DIAM. UMIDO 350X500 MM	1403,70	1712,51	84
4932 39 97 24	PROLUNGA 300MM	137,90	168,24	85
4932 39 97 25	PROLUNGA 500MM	179,10	218,50	85
4932 39 97 26	WT 10 TANICA ACQUA	412,60	503,37	85
4932 39 97 27	KIT RACCOLTA PER DR250TV	525,80	641,48	85
4932 39 97 28	KIT RACCOLTA ACQUA PER DR350T	540,10	658,92	85
4932 39 97 29	COPERCHIO GOMMA X DR250TV	69,30	84,55	85
4932 39 97 30	COPERCHIO GOMMA X DR350T	62,20	75,88	85
4932 39 97 31	KIT FISSAGGIO	94,20	114,92	85
4932 39 97 32	ESTENSORE TELESCOPICO	678,10	827,28	85
4932 39 97 33	CONNESSIONE RAPIDA	235,20	286,94	85
4932 39 97 36	DISTANZIALE X CORONE	235,20	286,94	85
4932 39 97 53	CORONA 1 1/4" DCHXL 38X490	159,80	194,96	86
4932 39 97 54	CORONA 1 1/4" DCHXL 107X490	318,50	388,57	86
4932 39 97 55	CORONA 1 1/4" DCHXL 117X490	337,10	411,26	86
4932 39 98 19	DISCO DIAM SPEEDCROSS HUDD 115MM	143,00	174,46	146
4932 39 98 20	DISCO DIAM SPEEDCROSS HUDD 125MM	158,40	193,25	146
4932 39 98 21	DISCO DIAM SPEEDCROSS HUDD 150MM	184,70	225,33	146
4932 39 98 22	DISCO DIAM SPEEDCROSS HUDD 230MM	244,90	298,78	146
4932 39 98 23	DISCO DIAM SPEEDCROSS AUDD 115MM	149,70	182,63	146
4932 39 98 24	DISCO DIAM SPEEDCROSS AUDD 125MM	166,60	203,25	146
4932 39 98 25	DISCO DIAM SPEEDCROSS AUDD 150MM	193,80	236,44	146
4932 39 98 26	DISCO DIAM SPEEDCROSS AUDD 230MM	257,40	314,03	146
4932 39 98 85	SEGA A TAZZA 160 MM	74,10	90,40	69
4932 39 98 86	SEGA A TAZZA 168 MM	81,20	99,06	69
4932 39 98 87	SEGA A TAZZA 177 MM	85,80	104,68	69
4932 39 98 88	SEGA A TAZZA 200 MM	108,20	132,00	69
4932 39 98 89	SEGA A TAZZA 210 MM	120,60	147,13	69
4932 39 99 09	LAMA CIRC. Diam./Foro mm 165/30 Z24	61,70	75,27	139
4932 39 99 16	PUNTA X CALCESTR. 3,5X70 MM	3,40	4,15	37
4932 39 99 17	PUNTA X CALCESTR. 7,5X100 MM	4,40	5,37	37
4932 39 99 19	PUNTA X CALCESTR. 9,5X120 MM	5,50	6,71	37
4932 39 99 66	ALBERO SDS+ 105MM	37,80	46,12	18
4932 39 99 67	ALBERO SDS + 370MM	48,10	58,68	18
4932 39 99 68	ALBERO SDS+ 90MM	30,20	36,84	18
4932 39 99 91	IMPUGNATURA AVS	26,10	31,84	167
4932 39 99 92	IMPUGNATURA AVS	26,10	31,84	167
4932 40 95 46	IMP. LATERALE	7,80	9,52	152
4932 40 95 46	IMP. LATERALE	7,80	9,52	167
4932 43 00 01	SET S 3 PZ SCALPELLI SDS-Plus (PUNTA, PIATTO, LARGO)	28,90	35,26	28
4932 43 00 02	SET PUNTE + SCALPELLI SDS-Plus 5 pz	40,40	49,29	11
4932 43 00 70	LAMA RICAMBIO PER TAGLIA CAVI	98,90	120,66	175
4932 43 00 80	MOLA DIAM. SDCWU DIAM. 100mm	96,90	118,22	151
4932 43 00 81	MOLA DIAM. SDCWU DIAM. 125mm	114,80	140,06	151
4932 43 01 41	LAMA SEGH.TO Lungh. mm/Passo/Rif. 91/2,5/T234X5pz	12,00	14,64	129
4932 43 01 42	LAMA SEGH.TO Lungh. mm/Passo/Rif. 91/2,5-1,8/T123XF 5pz	13,50	16,47	130
4932 43 01 43	LAMA SEGH.TO Lungh. mm/Passo/Rif. 75/2,5/CURVE 5pz	16,50	20,13	128
4932 43 01 44	LAMA SEGH.TO Lungh. mm/Passo/Rif. 155/Ondulato/T313AW 5pz	36,00	43,92	132
4932 43 01 46	PUNTA SDS-Plus MX4 6,5X165 MM	8,30	10,13	5
4932 43 01 71	LAMA FISSA KS2.5, S2.5 Q	49,40	60,27	168
4932 43 01 72	PUNZONE per KN2, N2 Q, PN 14.4, PN 12	127,60	155,67	168
4932 43 01 75	PUNTA MECCCHIA ELIC. 6X230 MM	6,70	8,17	40
4932 43 01 76	PUNTA MECCCHIA ELIC. 6X460 MM	10,00	12,20	40
4932 43 01 79	PORTA INSERTI MAGNETICO PER CARTONGESSO	20,80	25,38	100

Cod. Prodotto	Descrizione	LISTINO (Iva Escl.)	LISTINO (Iva Incl.)	Pag.
4932 43 02 34	PUNTA SDS-Plus MX4 6X215 MM conf. 10pz	94,20	114,92	6
4932 43 02 35	PUNTA SDS-Plus MX4 6,5X215 MM conf. 10pz	128,70	157,01	6
4932 43 03 27	CASSETTA VUOTA PORTA SEGHE A TAZZA (contiene 1 x Albero per seghe a tazza da 14-30 con attacco Hex 9,5; 1 x Albero per seghe a tazza da 32-210 con attacco Hex 11; 2 x Punte pilota; 1 x chiave a brugola.)	40,80	49,78	71
4932 43 03 28	PUNTA LUNGA HSS-G 2,0X85 MM	21,50	26,23	57
4932 43 03 29	PUNTA LUNGA HSS-G 2,5X95 MM	21,50	26,23	57
4932 43 03 30	PUNTA LUNGA HSS-G 3,0X100 MM	21,50	26,23	57
4932 43 03 31	PUNTA LUNGA HSS-G 3,5X112 MM	26,90	32,82	57
4932 43 03 32	PUNTA LUNGA HSS-G 4,0X119 MM	26,90	32,82	57
4932 43 03 33	PUNTA LUNGA HSS-G 4,5X126 MM	34,90	42,58	57
4932 43 03 34	PUNTA LUNGA HSS-G 5,0X132 MM	34,90	42,58	57
4932 43 03 35	PUNTA LUNGA HSS-G 5,5X139 MM	42,70	52,09	57
4932 43 03 36	PUNTA LUNGA HSS-G 6,0X139 MM	42,70	52,09	57
4932 43 03 37	PUNTA LUNGA HSS-G 6,5X139 MM	51,90	63,32	57
4932 43 03 38	PUNTA LUNGA HSS-G 7,0X156 MM	64,30	78,45	57
4932 43 03 39	PUNTA LUNGA HSS-G 8,0X165 MM	77,70	94,79	57
4932 43 03 40	PUNTA LUNGA HSS-G 9,0X175 MM	93,80	114,44	57
4932 43 03 41	PUNTA LUNGA HSS-G 10X184 MM	117,80	143,72	57
4932 43 03 42	PUNTA LUNGA HSS-G 11,0X195 MM	75,00	91,50	57
4932 43 03 43	PUNTA LUNGA HSS-G 12,0X205 MM	88,30	107,73	57
4932 43 03 44	PUNTA LUNGA HSS-G 13,0X205 MM	101,10	123,34	57
4932 43 03 56	RIVESTIMENTO BASE D'APPOGGIO	14,40	17,57	132
4932 43 03 94	Platorello M14 DIAM. 125 mm	37,60	45,87	169
4932 43 03 95	Cuffia in pelle d'agnello DIAM. 125 mm	27,70	33,79	169
4932 43 03 96	Cuffia in pelle d'agnello DIAM. 125 mm	27,70	33,79	171
4932 43 03 96	Spugna dura DIAM. 125 mm	24,60	30,01	169
4932 43 03 96	Spugna dura DIAM. 125 mm	24,60	30,01	171
4932 43 03 97	Spugna morbida DIAM. 125 mm	17,90	21,84	169
4932 43 03 98	Panno in microfibra DIAM. 125 mm	17,90	21,84	169
4932 43 04 37	PUNTA SDS-Plus MX4 6X110 MM conf. 50pz	311,90	380,52	7
4932 43 04 38	PUNTA SDS-Plus MX4 6X160 MM conf. 50pz	321,40	392,11	7
4932 43 04 39	PUNTA SDS-Plus MX4 8X160 MM conf. 50pz	398,20	485,80	7
4932 43 04 40	PUNTA SDS-Plus MX4 8X210 MM conf. 50pz	446,10	544,24	7
4932 43 04 41	PUNTA SDS-Plus MX4 10X160 MM conf. 50pz	431,80	526,80	7
4932 43 04 42	PUNTA SDS-Plus MX4 10X210 MM conf. 50pz	498,90	608,66	7
4932 43 04 43	PUNTA SDS-Plus MX4 12X210 MM conf. 50pz	590,20	720,04	7
4932 43 04 44	MANDR. AUTOSER. da 1-10 mm per M12BPS	27,70	33,79	166
4932 43 04 46	EXTRACTOR	37,10	45,26	16
4932 43 04 61	LAMA SEGHTO Lugh. mm/Passo/Rif. 75/4/T1144D 100pz	82,50	100,65	128
4932 43 04 62	PUNTA SDS-Plus MX4 6X210 MM conf. 50pz	446,10	544,24	7
4932 43 04 63	PUNTA SDS-Plus MX4 6,5X210 MM conf. 50pz	609,30	743,35	7
4932 43 04 64	ADAT. SMERIG. M14- 1/2x20 DIAM.22-29mm	30,00	36,60	82
4932 43 04 65	ADAT.SMERIG. M14- 5/8 x 18DIAM.32-68mm	30,00	36,60	82
4932 43 04 66	SET RICAMBIO ( MOLLA + VITE A BRUGOLA)	0,90	1,10	79
4932 43 04 75	Pasta lucid. M-Cut 1500 (flacone 250ml)	52,40	63,93	169
4932 43 04 76	Pasta lucid. M-Wax 6000 (flacone 250ml)	41,70	50,87	169
4932 43 04 77	PUNTA PILOTA	11,80	14,40	79
4932 43 04 78	CONF. PORTABIT MAGN.HEX 1/4" 60 MM 100pz	8,60	10,49	96
4932 43 04 80	ASPIRAZIONE per PHDE72	67,70	82,59	16
4932 43 04 88	PLATORELLO DIAM. 70 mm per M12BPS	11,30	13,79	170
4932 43 04 89	SPUGNA DURA per M12 BPS	7,80	9,52	170
4932 43 04 90	SPUGNA MORBIDA per M12 BPS	7,40	9,03	170
4932 43 04 92	PLATORELLO IN FIBRA DIAM. 50mm M12BPS	10,50	12,81	170
4932 43 04 93	BARRA PUNTE SDS_PLUS MX4	983,00	1199,26	179
4932 43 04 94	BARRA PUNTE SDS-PLUS M2	653,40	797,15	179
4932 43 04 95	BARRA PUNTE SDS-PLUS LUNGHE	1408,80	1718,74	180
4932 43 04 96	BARRA PUNTE & SCALPELLI SDS-PLUS	802,60	979,17	180
4932 43 04 97	BARRA PUNTE & SCALPELLI SDS-Max	2488,70	3036,21	181
4932 43 04 98	BARRA SCALPELLI SDS-PLUS & SDS-MAX	1101,90	1344,32	181
4932 43 04 99	BARRA PUNTE CALCESTRUZZO	436,20	532,16	182

Cod. Prodotto	Descrizione	LISTINO (Iva Escl.)	LISTINO (Iva Incl.)	Pag.
4932 43 05 00	BARRA PUNTE METALLOHSS-G	420,50	513,01	183
4932 43 05 01	BARRA PUNTE METALLO HSS-G CO	882,50	1076,65	183
4932 43 05 02	BARRA MECCHIE ELIC. PER LEGNO L. 230 mm	695,60	848,63	184
4932 43 05 03	BARRA MECCHIE ELIC. PER LEGNO L. 460 mm	1139,20	1389,82	184
4932 43 05 04	BARRA PUNTE LEGNO	260,00	317,20	185
4932 43 05 05	BARRA MECCHIE PER LEGNO a TESTA PIATTA	399,50	487,39	185
4932 43 05 08	BARRA LAME SEGHT.per APPLICAZIONI COMUNI	483,00	589,26	186
4932 43 05 09	BARRA LAME SEGHTTO per LEGNO	479,50	584,99	187
4932 43 05 10	BARRA LAME SEGHTTO per METALLO	450,00	549,00	187
4932 43 05 11	BARRA CARTE ABRASIVE DELTA 147x100 mm	331,80	404,80	188
4932 43 05 12	BARRA CARTA ABRASIVA ROS 125 mm / 8 fori	99,90	121,88	188
4932 43 05 13	BARRA CARTA ABRASIVA ROS 150 mm	108,60	132,49	189
4932 43 05 14	BARRA NASTRI ABRASIVI 75x533 mm	221,40	270,11	190
4932 43 05 15	BARRA LAME SEG. - LEGNO/DEMLIZIONE/UNIV.	2533,50	3090,87	190
4932 43 05 16	BARRA LAME SEG.per METALLO + richieste	2502,30	3052,81	191
4932 43 05 17	BARRA LAME SEGACCIO per METALLO	2655,70	3239,95	191
4932 43 05 18	BARRA LAME SEGACCIO per METALLO PREMIUM	2499,50	3049,39	192
4932 43 05 47	PUNTA HSS-G 3,8X49 MM (conf. 10pz)	11,80	14,40	56
4932 43 05 48	PUNTA HSS-G 5,2X49 MM (conf. 10pz)	16,50	20,13	56
4932 43 05 49	PUNTA HSS-G 5,8X49 MM (conf. 10pz)	19,10	23,30	56
4932 43 05 50	PUNTA HSS-G 6,2X49 MM (conf. 10pz)	20,20	24,64	56
4932 43 05 51	PUNTA HSS-G 7,2X49 MM (conf. 5pz)	15,50	18,91	56
4932 43 05 52	PUNTA HSS-G 8,2X49 MM (conf. 5pz)	22,30	27,21	56
4932 43 05 53	PUNTA HSS-G 8,4X49 MM (conf. 5pz)	22,60	27,57	56
4932 43 05 57	BARRA CARTE ABRASIVE DELTA 105x105 mm	112,80	137,62	188
4932 43 05 58	BARRA NASTRI ABRASIVI 100x620 mm	270,80	330,38	189
4932 43 05 59	BARRA NASTRI ABRASIVI 100x610 mm	278,40	339,65	189
4932 43 05 69	PUNTA HSS-G 2,4X49 MM (conf. 10pz)	9,60	11,71	55
4932 43 05 70	PUNTA HSS-G 5,6X93 MM (conf. 10pz)	18,80	22,94	56
4932 43 05 71	PUNTA HSS-G 6,4X49 MM (conf. 10pz)	21,00	25,62	56
4932 43 07 25	PUNTA SDS-PLUS MX4 15x160 MM	23,40	28,55	6
4932 43 07 26	PUNTA SDS-PLUS MX4 16x160 MM	23,80	29,04	6
4932 43 07 27	PUNTA SDS MAX 4T 12X1690	75,40	91,99	20
4932 43 07 28	PUNTA SDS MAX 4T 26X520	97,00	118,34	20
4932 43 07 29	PUNTA SDS MAX 4T 30X920	161,50	197,03	20
4932 43 07 30	PUNTA SDS MAX 4T 45X920	312,30	381,01	20
4932 43 07 31	PUNTA SDS MAX 4T 50X570	333,80	407,24	20
4932 43 07 32	PUNTA A CORONA 50X100 MM	91,60	111,75	22
4932 43 07 32	PUNTA A CORONA 50X100 MM	91,60	111,75	23
4932 43 07 33	PUNTA A CORONA 60X100 MM	112,00	136,64	22
4932 43 07 33	PUNTA A CORONA 60X100 MM	112,00	136,64	23
4932 43 07 34	PUNTA A CORONA 68X100 MM	129,20	157,62	22
4932 43 07 34	PUNTA A CORONA 68X100 MM	129,20	157,62	23
4932 43 07 35	PUNTA A CORONA 90X100 MM	156,20	190,56	22
4932 43 07 35	PUNTA A CORONA 90X100 MM	156,20	190,56	23
4932 43 07 36	ALBERO PUNTA TUN. SDS-MAX-VS	61,90	75,52	23
4932 43 07 37	PROLUN. PUNTA TUN. SDS-MAX-VS	105,20	128,34	23
4932 43 07 38	VITE FILETTATA	17,50	21,35	23
4932 43 07 39	PUNTA TUN. SDS-MAX 30X150 -VS	158,80	193,74	23
4932 43 07 40	PUNTA TUN. SDS-MAX 35X150 -VS	183,10	223,38	23
4932 43 07 41	PUNTA TUN. SDS-MAX 60X150 -VS	261,00	318,42	23
4932 43 07 42	PUNTA TUN. SDS-MAX 90X150 -VS	427,90	522,04	23
4932 43 07 43	PUNTA TUN. SDS-MAX 40X150 -VS	191,00	233,02	23
4932 43 07 44	PUNTA TUN. SDS-MAX 45X150 -VS	201,90	246,32	23
4932 43 07 45	PUNTA TUN. SDS-MAX 55X150 -VS	239,50	292,19	23
4932 43 07 46	PUNTA TUN. SDS-MAX 68X150 -VS	277,30	338,31	23
4932 43 07 47	PUNTA TUN. SDS-MAX 80X150 -VS	347,20	423,58	23
4932 43 07 48	ALBERO CORONA TUN. SDS-MAX-VS	88,70	108,21	23
4932 43 08 15	CARTA ABR. 115X107 GR 60	9,40	11,47	160
4932 43 08 16	CARTA ABR. 115X107 GR 80	8,60	10,49	160
4932 43 08 17	CARTA ABR. 115X107 GR 120	8,60	10,49	160

Cod. Prodotto	Descrizione	LISTINO (Iva Escl.)	LISTINO (Iva Incl.)	Pag.
4932 43 08 18	CARTA ABR. 115X107 GR 240	8,60	10,49	160
4932 43 08 19	CARTA ABR. 115X140 GR 60	10,50	12,81	160
4932 43 08 20	CARTA ABR. 115X140 GR 80	10,20	12,44	160
4932 43 08 21	CARTA ABR. 115X140 GR 240	10,20	12,44	160
4932 43 08 22	CARTA ABR. 115X140 GR 120	10,20	12,44	160
4932 43 08 35	UNITA' DI ASPIRAZIONE UNIV. DE 16	144,40	176,17	16
4932 43 08 38	CUFFIA PELLE DI AGNELLO Ø 80 MM	15,10	18,42	170
4932 43 08 50	BIT PH1 25 MM (conf. 2pz)	1,80	2,20	91
4932 43 08 51	BIT PH1 90 MM (conf. 1pz)	3,50	4,27	91
4932 43 08 52	BIT PH2 25 MM (conf. 2pz)	1,80	2,20	91
4932 43 08 53	PH2 25 MM (conf. 25pz)	16,10	19,64	91
4932 43 08 54	BIT PH2 50 MM (conf. 1pz)	3,00	3,66	91
4932 43 08 55	PH2 50 mm (conf. 10pz)	20,00	24,40	91
4932 43 08 56	BIT PH2 90 MM (conf. 1pz)	3,50	4,27	91
4932 43 08 57	BIT PH3 25 MM (conf. 2pz)	1,80	2,20	91
4932 43 08 58	BIT PH3 50 MM (conf. 1pz)	3,00	3,66	91
4932 43 08 59	BIT PH3 90 MM (conf. 1pz)	3,50	4,27	91
4932 43 08 60	BIT PZ1 25 MM (conf. 2pz)	1,80	2,20	91
4932 43 08 61	PZ1 25 mm (conf. 25pz)	16,10	19,64	91
4932 43 08 62	BIT PZ1 90 MM (conf. 1pz)	3,50	4,27	91
4932 43 08 63	BIT PZ2 25 MM (conf. 2pz)	1,80	2,20	91
4932 43 08 64	PZ2 25 mm (conf. 25pz)	16,10	19,64	91
4932 43 08 65	BIT PZ2 50 MM (conf. 1pz)	3,00	3,66	91
4932 43 08 66	PZ2 50 mm (conf. 10pz)	20,00	24,40	91
4932 43 08 67	BIT PZ2 90 MM (conf. 1pz)	3,50	4,27	91
4932 43 08 68	BIT PZ3 25 MM (conf. 2pz)	1,80	2,20	91
4932 43 08 69	PZ3 25 mm (conf. 25pz)	16,10	19,64	91
4932 43 08 70	BIT PZ3 50 MM (conf. 1pz)	3,00	3,66	91
4932 43 08 71	BIT TX10 25 MM (conf. 2pz)	1,80	2,20	92
4932 43 08 72	BIT TX15 25 MM (conf. 2pz)	1,80	2,20	92
4932 43 08 73	TX15 25 mm (conf. 25pz)	16,80	20,50	92
4932 43 08 74	BIT TX20 25 MM (conf. 2pz)	1,80	2,20	92
4932 43 08 75	TX20 25 mm (conf. 25pz)	17,50	21,35	92
4932 43 08 76	BIT TX20 50 MM (conf. 1pz)	3,00	3,66	92
4932 43 08 77	TX20 50 mm (conf. 10pz)	20,80	25,38	92
4932 43 08 78	BIT TX20 90 MM (conf. 1pz)	3,50	4,27	92
4932 43 08 79	BIT TX25 25 MM (conf. 2pz)	1,80	2,20	92
4932 43 08 80	TX25 25 mm (conf. 25pz)	17,50	21,35	92
4932 43 08 81	BIT TX25 50 MM (conf. 1pz)	3,30	4,03	92
4932 43 08 82	TX25 50 mm (conf. 10pz)	20,80	25,38	92
4932 43 08 83	BIT TX25 90 MM (conf. 1pz)	3,30	4,03	92
4932 43 08 84	BIT TX27 25 MM (conf. 2pz)	2,00	2,44	92
4932 43 08 85	BIT TX30 25 MM (conf. 2pz)	1,80	2,20	92
4932 43 08 86	TX30 25 mm (conf. 25pz)	17,50	21,35	92
4932 43 08 87	BIT TX30 50 MM (conf. 1pz)	3,30	4,03	92
4932 43 08 88	BIT TX40 25 MM (conf. 1pz)	1,80	2,20	92
4932 43 08 89	TX40 25 mm (conf. 25pz)	17,50	21,35	92
4932 43 08 90	BIT TX40 50 MM (conf. 1pz)	3,30	4,03	92
4932 43 08 91	BIT TX50 25 MM (conf. 2pz)	3,00	3,66	92
4932 43 08 92	TX50 25 mm (conf. 25pz)	19,60	23,91	92
4932 43 08 93	BIT HEX2,5 25MM (conf. 2pz)	1,80	2,20	93
4932 43 08 94	BIT HEX3 25MM (conf. 2pz)	1,80	2,20	93
4932 43 08 95	BIT HEX4 25MM (conf. 2pz)	1,80	2,20	93
4932 43 08 96	BIT HEX5 25 MM (conf. 2pz)	1,80	2,20	93
4932 43 08 97	BIT HEX6 25 MM (conf. 2pz)	2,00	2,44	93
4932 43 08 98	BIT HEX8 25 MM (conf. 2pz)	2,30	2,81	93
4932 43 08 99	BIT HEX10 25 MM (conf. 2pz)	2,40	2,93	93
4932 43 09 00	BIT HEX12 25 MM (conf. 2pz)	2,70	3,29	93
4932 43 09 01	BIT SL 0,6X4,5 25 MM (conf. 2pz)	1,80	2,20	93
4932 43 09 02	BIT SL 0,8X5,5 25 MM (conf. 2pz)	1,80	2,20	93
4932 43 09 03	BIT SL 1,2X6,5 25 MM (conf. 2pz)	1,80	2,20	93

Cod. Prodotto	Descrizione	LISTINO (Iva Escl.)	LISTINO (Iva Incl.)	Pag.
4932 43 09 04	SET BIT CONFEZIONE MAGNETICA	23,20	28,30	94
4932 43 09 05	SET 33pz AVV./FORAT. SHOCKWAVE	61,40	74,91	94
4932 43 09 06	SET 48pz AVV. SHOCKWAVE	68,70	83,81	95
4932 43 09 07	SET 56pz AVV. SHOCKWAVE	73,20	89,30	95
4932 43 09 08	SET 40pz AVV./FORAT. SHOCKWAVE	65,80	80,28	94
4932 43 09 10	DISP. 2 AVV. MANUALE SHOCKWAVE	29,80	36,36	96
4932 43 09 12	PLATORELLO RACCOGLI POLVERI	8,70	10,61	16
4932 45 11 85	MOLE DIAM. DCWU DIAM. 100mm	45,40	55,39	151
4932 45 11 86	MOLE DIAM. DCWU DIAM. 125mm	62,40	76,13	151
4932 45 11 87	MOLE DIAM. DCWUT DIAM. 125mm	125,10	152,62	151
4932 45 11 88	MOLE DIAM. DCWS DIAM. 125mm	252,80	308,42	151
4932 45 12 65	GUIDA PARALLELA GRU 1400	177,60	216,67	172
4932 45 12 86	BIT TX15 50 MM (conf. 1pz)	2,40	2,93	92
4932 45 13 16	BARRA BIT AVVITATURA SHOCKWAVE	330,00	402,60	186
4932 45 13 54	PIANTAPICCHETTI SDS-MAX 13,3X222 MM	91,90	112,12	29
4932 45 13 55	PIANTAPICCHETTI SDS-MAX 16,6X222 MM	91,90	112,12	29
4932 45 13 56	PIANTAPICCHETTI SDS-MAX 22,2X222 MM	135,20	164,94	29
4932 45 14 74	MOLE DA TAGLIO 115x1mm - CS	1,10	1,34	155
4932 45 14 75	ESP. MOLE DA TAGLIO 115x1mm (200pz) - CS	233,40	284,75	155
4932 45 14 76	MOLE DA TAGLIO 115x1,5mm - CS	1,10	1,34	155
4932 45 14 77	MOLE DA TAGLIO 125x1mm - CS	1,40	1,71	155
4932 45 14 78	ESP. MOLE DA TAGLIO 125x1mm (200pz) - CS	265,20	323,54	155
4932 45 14 79	MOLE DA TAGLIO 125x1,5mm - CS	1,40	1,71	155
4932 45 14 80	MOLE DA TAGLIO 230x1,9mm - CS	3,30	4,03	155
4932 45 14 81	MOLE DA SBAVO 115x6mm - CS	2,10	2,56	155
4932 45 14 82	MOLE DA SBAVO 125x6mm - CS	2,20	2,68	155
4932 45 14 83	MOLE DA SBAVO 230x6mm - CS	6,40	7,81	155
4932 45 14 84	MOLE DA TAGLIO SCS41D 115x1mm - PRO+	1,90	2,32	153
4932 45 14 85	ESP. MOLE TAGLIO 115x1mm (200pz) - PRO+	424,30	517,65	153
4932 45 14 86	MOLE DA TAGLIO SCT41 115x1,5mm - PRO+	1,90	2,32	153
4932 45 14 87	MOLE DA TAGLIO SCS41D 125x1mm - PRO+	2,20	2,68	153
4932 45 14 88	ESP. MOLE TAGLIO 125x1mm (200pz) - PRO+	477,40	582,43	153
4932 45 14 89	MOLE DA TAGLIO SCS41D 180x1,5mm - PRO+	3,30	4,03	153
4932 45 14 90	MOLE DA TAGLIO SCS41S 230x1,9mm - PRO+	4,70	5,73	153
4932 45 14 91	MOLE DA TAGLIO SC41P 115x3mm - PRO+	1,50	1,83	154
4932 45 14 92	MOLE DA TAGLIO SC41P 125x3mm - PRO+	1,70	2,07	154
4932 45 14 93	MOLE DA TAGLIO SC41P 180x3mm - PRO+	2,70	3,29	154
4932 45 14 94	MOLE DA TAGLIO SC41P 230x3mm - PRO+	3,00	3,66	154
4932 45 14 95	MOLE DA TAGLIO SC42P 115x3mm - PRO+	1,60	1,95	154
4932 45 14 96	MOLE DA TAGLIO SC42P 125x3mm - PRO+	1,60	1,95	154
4932 45 14 97	MOLE DA TAGLIO SC42P 180x3mm - PRO+	2,70	3,29	154
4932 45 14 98	MOLE DA TAGLIO SC42P 230x3mm - PRO+	3,20	3,90	154
4932 45 14 99	MOLE DA TAGLIO PIETRA 115x3mm - PRO+	1,80	2,20	155
4932 45 15 00	MOLE DA TAGLIO PIETRA 230x3mm - PRO+	4,20	5,12	155
4932 45 15 01	MOLE DA SBAVO SG27P 115x6mm - PRO+	2,40	2,93	154
4932 45 15 02	MOLE DA SBAVO SG27P 125x6mm - PRO+	2,40	2,93	154
4932 45 15 03	MOLE DA SBAVO SG27P 180x6mm - PRO+	3,70	4,51	154
4932 45 15 04	MOLE DA SBAVO SG27P 230x6mm - PRO+	6,80	8,30	154
4932 45 15 05	MOLE DA TAGLIO SCS41S 355x2,5mm - PRO+	11,10	13,54	154
4932 45 15 68	SET BUSSOLE 1/2" GOMMATE 3PZ	47,80	58,32	105
4932 45 16 68	SET FRESE DA 12 PZ GAMBO 8MM	159,10	194,10	173
4932 45 17 31	SCALPELLO A PUNTA FINE SDS-PLUS 180 mm	12,20	14,88	28
4932 45 17 32	SCALPELLO PIATTO SDS-PLUS 180 mm	8,20	10,00	28
4932 45 51 44	SCALPELLO A PUNTA SDS-MAX per DE 400 mm	32,60	39,77	16
4932 45 51 45	SCALPELLO A PIATTO SDS-MAX per DE 400 mm	32,60	39,77	16
4932 45 52 75	SISTEMA PCHDE - Scalp. Piatto	133,20	162,50	16
4932 45 52 80	SISTEMA PCHDE - Scalp. Punta	143,80	175,44	16
4932 45 91 24	GROPPINO 18G/16mm - conf. 10000 pz	32,70	39,89	108
4932 45 91 25	GROPPINO 18G/19mm - conf. 10000 pz	37,00	45,14	108
4932 45 91 26	GROPPINO 18G/25mm - conf. 5000 pz	22,40	27,33	108
4932 45 91 27	GROPPINO 18G/30mm - conf. 5000 pz	23,70	28,91	108



Cod. Prodotto	Descrizione	LISTINO (Iva Escl.)	LISTINO (Iva Incl.)	Pag.
4932 45 91 28	GROPPINO 18G/32mm - conf. 5000 pz	24,10	29,40	108
4932 45 91 29	GROPPINO 18G/40mm - conf. 5000 pz	27,60	33,67	108
4932 45 91 30	GROPPINO 18G/45mm - conf. 4000 pz	23,70	28,91	108
4932 45 91 31	GROPPINO 18G/50mm - conf. 4000 pz	25,60	31,23	108
4932 45 91 32	GROPPINO INOX 18G/16mm - conf. 10000 pz	94,90	115,78	108
4932 45 91 33	GROPPINO INOX 18G/19mm - conf. 10000 pz	103,80	126,64	108
4932 45 91 34	GROPPINO INOX 18G/25mm - conf. 5000 pz	59,60	72,71	108
4932 45 91 35	GROPPINO INOX 18G/30mm - conf. 5000 pz	74,70	91,13	108
4932 45 91 36	GROPPINO INOX 18G/32mm - conf. 5000 pz	69,00	84,18	108
4932 45 91 37	GROPPINO INOX 18G/40mm - conf. 5000 pz	81,00	98,82	108
4932 45 91 38	GROPPINO INOX 18G/45mm - conf. 4000 pz	74,40	90,77	108
4932 45 91 39	GROPPINO INOX 18G/50mm - conf. 4000 pz	79,80	97,36	108
4932 45 91 40	GROPPINO 16G/32mm/20 - conf. 2000 pz	21,90	26,72	108
4932 45 91 41	GROPPINO 16G/38mm/20 - conf. 2000 pz	23,70	28,91	108
4932 45 91 42	GROPPINO 16G/45mm/20 - conf. 2000 pz	25,30	30,87	108
4932 45 91 43	GROPPINO 16G/50mm/20 - conf. 2000 pz	27,00	32,94	108
4932 45 91 44	GROPPINO 16G/64mm/20 - conf. 2000 pz	34,10	41,60	108
4932 45 91 45	GRAFFETTE T50/6mm - conf. 1200 pz	13,50	16,47	109
4932 45 91 46	GRAFFETTE T50/8mm - conf. 1200 pz	16,40	20,01	109
4932 45 91 47	GRAFFETTE DT50/14mm - conf. 600 pz	14,10	17,20	109
4932 45 92 83	PUNTA SDS-Plus ASPIRANTE 12x325 MM	98,60	120,29	15
4932 45 92 84	PUNTA SDS-Plus ASPIRANTE14x360 MM	103,90	126,76	15
4932 45 92 85	PUNTA SDS-Plus ASPIRANTE16x360 MM	106,60	130,05	15
4932 45 92 86	PUNTA SDS-Plus ASPIRANTE18x360 MM	130,60	159,33	15
4932 45 92 87	PUNTA SDS-Max ASPIRANTE 16x600 MM	230,00	280,60	15
4932 45 92 88	PUNTA SDS-Max ASPIRANTE 18x600 MM	240,70	293,65	15
4932 45 92 89	PUNTA SDS-Max ASPIRANTE 20x600 MM	246,20	300,36	15
4932 45 92 90	PUNTA SDS-Max ASPIRANTE 22x600 MM	249,00	303,78	15
4932 45 92 91	PUNTA SDS-Max ASPIRANTE 24x600 MM	257,00	313,54	15
4932 45 92 92	PUNTA SDS-Max ASPIRANTE 25x600 MM	259,70	316,83	15
4932 45 92 93	PUNTA SDS-Max ASPIRANTE 28x600 MM	292,20	356,48	15
4932 45 92 94	PUNTA SDS-Max ASPIRANTE 28x900 MM	405,80	495,08	15
4932 45 92 95	PUNTA SDS-Max ASPIRANTE 30x600 MM	297,50	362,95	15
4932 45 92 96	PUNTA SDS-Max ASPIRANTE 30x900 MM	419,30	511,55	15
4932 45 92 97	PUNTA SDS-Max ASPIRANTE 32x600 MM	313,90	382,96	15
4932 45 92 98	PUNTA SDS-Max ASPIRANTE 32x900 MM	440,90	537,90	15
4932 45 92 99	PUNTA SDS-Max ASPIRANTE 35x600 MM	324,60	396,01	15
4932 45 93 00	PUNTA SDS-Max ASPIRANTE 35x900 MM	454,40	554,37	15
4932 45 93 43	SCALP PIATTO AUTOAFF SDS-Max400MM (20pz)	416,40	508,01	29
4932 45 93 93	BIT PH2 148mm per M18FSG	11,50	14,03	162
4932 45 93 94	PORTABIT 75mm per M18FSG	12,40	15,13	162
4932 45 93 98	PORTABIT MAGNETICO SGANCIO RAPIDO 76 mm	15,50	18,91	96
4932 45 95 88	PUNTA SDS-Plus MX4 6,5X265 MM conf. 10pz	162,10	197,76	6
4932 45 95 89	PUNTA SDS-Plus MX4 6,5X265 MM conf. 50pz	767,60	936,47	7
4932 45 97 74	SCALPELLO A PUNTA 400 MM - HEX 28	50,40	61,49	32
4932 45 97 75	SCALPELLO PIATTO 400X35 MM - HEX 28	53,00	64,66	32
4932 45 97 76	SCALPELLO LARGO 400X80 MM - HEX 28	127,30	155,31	32
4932 45 97 81	DISPAVIT. da 0-30 GRADI	44,80	54,66	98
4932 45 98 26	PUNTA HSS-G 1.1 MM (conf. 10pz)	8,30	10,13	55
4932 45 98 27	PUNTA HSS-G 1.2 MM (conf. 10pz)	8,30	10,13	55
4932 45 98 28	PUNTA HSS-G 1.3 MM (conf. 10pz)	8,30	10,13	55
4932 45 98 29	PUNTA HSS-G 1.4 MM (conf. 10pz)	8,30	10,13	55
4932 45 98 30	PUNTA HSS-G 1.6 MM (conf. 10pz)	8,80	10,74	55
4932 45 98 31	PUNTA HSS-G 1.7 MM (conf. 10pz)	8,80	10,74	55
4932 45 98 32	PUNTA HSS-G 1.8 MM (conf. 10pz)	8,80	10,74	55
4932 45 98 33	PUNTA HSS-G 1.9 MM (conf. 10pz)	8,80	10,74	55
4932 45 98 34	PUNTA HSS-G 2.1 MM (conf. 10pz)	9,40	11,47	55
4932 45 98 35	PUNTA HSS-G 2.2 MM (conf. 10pz)	9,40	11,47	55
4932 45 98 36	PUNTA HSS-G 2.3 MM (conf. 10pz)	9,40	11,47	55
4932 45 98 37	PUNTA HSS-G 2.6 MM (conf. 10pz)	9,90	12,08	55
4932 45 98 38	PUNTA HSS-G 2.7 MM (conf. 10pz)	9,90	12,08	55

Cod. Prodotto	Descrizione	LISTINO (Iva Escl.)	LISTINO (Iva Incl.)	Pag.
4932 45 98 39	PUNTA HSS-G 2.8 MM (conf. 10pz)	9,90	12,08	55
4932 45 98 40	PUNTA HSS-G 2.9 MM (conf. 10pz)	9,90	12,08	55
4932 45 98 41	PUNTA HSS-G 3.1 MM (conf. 10pz)	10,60	12,93	55
4932 45 98 42	PUNTA HSS-G 3.3 MM (conf. 10pz)	10,60	12,93	55
4932 45 98 43	PUNTA HSS-G 3.4 MM (conf. 10pz)	10,60	12,93	55
4932 45 98 44	PUNTA HSS-G 3.6 MM (conf. 10pz)	11,50	14,03	56
4932 45 98 45	PUNTA HSS-G 3.7 MM (conf. 10pz)	11,80	14,40	56
4932 45 98 46	PUNTA HSS-G 3.9 MM (conf. 10pz)	11,80	14,40	56
4932 45 98 47	PUNTA HSS-G 4.1 MM (conf. 10pz)	14,30	17,45	56
4932 45 98 48	PUNTA HSS-G 4.3 MM (conf. 10pz)	14,30	17,45	56
4932 45 98 49	PUNTA HSS-G 4.4 MM (conf. 10pz)	14,30	17,45	56
4932 45 98 50	PUNTA HSS-G 4.6 MM (conf. 10pz)	15,20	18,54	56
4932 45 98 51	PUNTA HSS-G 4.7 MM (conf. 10pz)	15,20	18,54	56
4932 45 98 52	PUNTA HSS-G 4.9 MM (conf. 10pz)	15,20	18,54	56
4932 45 98 53	PUNTA HSS-G 5.1 MM (conf. 10pz)	16,50	20,13	56
4932 45 98 54	PUNTA HSS-G 5.3 MM (conf. 10pz)	16,50	20,13	56
4932 45 98 55	PUNTA HSS-G 5.4 MM (conf. 10pz)	16,50	20,13	56
4932 45 98 56	PUNTA HSS-G 5.7 MM (conf. 10pz)	19,10	23,30	56
4932 45 98 57	PUNTA HSS-G 5.9 MM (conf. 10pz)	19,10	23,30	56
4932 45 98 58	PUNTA HSS-G 6.1 MM (conf. 10pz)	20,20	24,64	56
4932 45 98 59	PUNTA HSS-G 6.3 MM (conf. 10pz)	20,20	24,64	56
4932 45 98 60	PUNTA HSS-G 6.6 MM (conf. 5pz)	14,70	17,93	56
4932 45 98 61	PUNTA HSS-G 6.7 MM (conf. 5pz)	14,70	17,93	56
4932 45 98 62	PUNTA HSS-G 6.9 MM (conf. 5pz)	14,70	17,93	56
4932 45 98 63	PUNTA HSS-G 7.1 MM (conf. 5pz)	14,90	18,18	56
4932 45 98 64	PUNTA HSS-G 7.3 MM (conf. 5pz)	14,90	18,18	56
4932 45 98 65	PUNTA HSS-G 7.4 MM (conf. 5pz)	14,90	18,18	56
4932 45 98 66	PUNTA HSS-G 7.6 MM (conf. 5pz)	16,70	20,37	56
4932 45 98 67	PUNTA HSS-G 7.7 MM (conf. 5pz)	16,70	20,37	56
4932 45 98 68	PUNTA HSS-G 7.8 MM (conf. 5pz)	16,70	20,37	56
4932 45 98 69	PUNTA HSS-G 7.9 MM (conf. 5pz)	16,70	20,37	56
4932 45 98 70	PUNTA HSS-G 8.1 MM (conf. 5pz)	22,30	27,21	56
4932 45 98 71	PUNTA HSS-G 8.3 MM (conf. 5pz)	22,30	27,21	56
4932 45 98 72	PUNTA HSS-G 8.6 MM (conf. 5pz)	23,10	28,18	56
4932 45 98 73	PUNTA HSS-G 8.7 MM (conf. 5pz)	23,10	28,18	56
4932 45 98 74	PUNTA HSS-G 8.8 MM (conf. 5pz)	23,10	28,18	56
4932 45 98 75	PUNTA HSS-G 8.9 MM (conf. 5pz)	23,10	28,18	56
4932 45 98 76	PUNTA HSS-G 9.1 MM (conf. 5pz)	23,10	28,18	56
4932 45 98 77	PUNTA HSS-G 9.2 MM (conf. 5pz)	25,50	31,11	56
4932 45 98 78	PUNTA HSS-G 9.3 MM (conf. 5pz)	25,50	31,11	56
4932 45 98 79	PUNTA HSS-G 9.4 MM (conf. 5pz)	25,50	31,11	56
4932 45 98 80	PUNTA HSS-G 9.6 MM (conf. 5pz)	28,20	34,40	56
4932 45 98 81	PUNTA HSS-G 9.7 MM (conf. 5pz)	28,20	34,40	56
4932 45 98 82	PUNTA HSS-G 9.8 MM (conf. 5pz)	28,20	34,40	56
4932 45 98 83	PUNTA HSS-G 9.9 MM (conf. 5pz)	28,20	34,40	57
4932 46 40 71	PUNTA MECCHIA ELIC. 18X165 MM	11,10	13,54	46
4932 46 41 62	SCALPELLO A PUNTA 400 MM - HEX30	53,00	64,66	32
4932 46 41 63	SCALPELLO PIATTO 400X35 MM - HEX30	53,00	64,66	32
4932 46 41 65	SCALPELLO SPATOLA 400X125 MM HEX30	145,90	178,00	32
4932 46 41 66	SCALPELLO PER ASFALTO 400X125MM HEX30	145,90	178,00	32
4932 46 41 67	CODOLO CONICO	42,40	51,73	32
4932 46 42 40	SET 32pz AVV. SHOCKWAVE	24,50	29,89	94
4932 46 42 98	SCAL RIMOZ DENTI COR SCAVO SDS-Max 11MM	34,50	42,09	29
4932 46 45 96	PUNTA SDS-Plus MX4 6,5X450 MM	24,50	29,89	5
4932 46 46 10	GHIERA FIXTEC M14 XL	37,20	45,38	158
4932 46 46 71	SEGA A TAZZA 14 MM - CONTRACTOR	7,80	9,52	73
4932 46 46 72	SEGA A TAZZA 16 MM - CONTRACTOR	7,80	9,52	73
4932 46 46 73	SEGA A TAZZA 19 MM - CONTRACTOR	7,80	9,52	73
4932 46 46 74	SEGA A TAZZA 20 MM - CONTRACTOR	7,80	9,52	73
4932 46 46 75	SEGA A TAZZA 21 MM - CONTRACTOR	8,20	10,00	73
4932 46 46 76	SEGA A TAZZA 22 MM - CONTRACTOR	9,10	11,10	73

Cod. Prodotto	Descrizione	LISTINO (Iva Escl.)	LISTINO (Iva Incl.)	Pag.
4932 46 46 77	SEGA A TAZZA 24 MM - CONTRACTOR	9,10	11,10	73
4932 46 46 78	SEGA A TAZZA 25 MM - CONTRACTOR	9,10	11,10	73
4932 46 46 79	SEGA A TAZZA 27 MM - CONTRACTOR	9,10	11,10	73
4932 46 46 80	SEGA A TAZZA 29 MM - CONTRACTOR	9,10	11,10	73
4932 46 46 81	SEGA A TAZZA 30 MM - CONTRACTOR	9,10	11,10	73
4932 46 46 82	SEGA A TAZZA 32 MM - CONTRACTOR	9,70	11,83	73
4932 46 46 83	SEGA A TAZZA 35 MM - CONTRACTOR	11,00	13,42	73
4932 46 46 84	SEGA A TAZZA 38 MM - CONTRACTOR	11,00	13,42	73
4932 46 46 85	SEGA A TAZZA 40 MM - CONTRACTOR	11,40	13,91	73
4932 46 46 86	SEGA A TAZZA 43 MM - CONTRACTOR	11,40	13,91	73
4932 46 46 87	SEGA A TAZZA 44 MM - CONTRACTOR	11,40	13,91	73
4932 46 46 88	SEGA A TAZZA 48 MM - CONTRACTOR	11,40	13,91	73
4932 46 46 89	SEGA A TAZZA 51 MM - CONTRACTOR	12,30	15,01	73
4932 46 46 90	SEGA A TAZZA 54 MM - CONTRACTOR	12,30	15,01	73
4932 46 46 91	SEGA A TAZZA 56 MM - CONTRACTOR	12,30	15,01	73
4932 46 46 92	SEGA A TAZZA 57 MM - CONTRACTOR	12,30	15,01	73
4932 46 46 93	SEGA A TAZZA 60 MM - CONTRACTOR	14,00	17,08	73
4932 46 46 94	SEGA A TAZZA 64 MM - CONTRACTOR	14,50	17,69	73
4932 46 46 95	SEGA A TAZZA 65 MM - CONTRACTOR	14,50	17,69	73
4932 46 46 96	SEGA A TAZZA 67 MM - CONTRACTOR	14,50	17,69	73
4932 46 46 97	SEGA A TAZZA 68 MM - CONTRACTOR	14,50	17,69	73
4932 46 46 98	SEGA A TAZZA 70 MM - CONTRACTOR	15,30	18,67	73
4932 46 46 99	SEGA A TAZZA 73 MM - CONTRACTOR	15,30	18,67	73
4932 46 47 00	SEGA A TAZZA 76 MM - CONTRACTOR	15,80	19,28	73
4932 46 47 01	SEGA A TAZZA 79 MM - CONTRACTOR	16,20	19,76	73
4932 46 47 02	SEGA A TAZZA 83 MM - CONTRACTOR	17,60	21,47	73
4932 46 47 03	SEGA A TAZZA 89 MM - CONTRACTOR	17,90	21,84	73
4932 46 47 04	SEGA A TAZZA 92 MM - CONTRACTOR	20,10	24,52	73
4932 46 47 05	SEGA A TAZZA 98 MM - CONTRACTOR	20,80	25,38	73
4932 46 47 06	SEGA A TAZZA 102 MM - CONTRACTOR	21,00	25,62	73
4932 46 47 07	SEGA A TAZZA 105 MM - CONTRACTOR	22,20	27,08	73
4932 46 47 08	SEGA A TAZZA 114 MM - CONTRACTOR	25,70	31,35	73
4932 46 47 09	SEGA A TAZZA 121 MM - CONTRACTOR	28,60	34,89	73
4932 46 47 10	SEGA A TAZZA 127 MM - CONTRACTOR	31,10	37,94	73
4932 46 47 11	SEGA A TAZZA 152 MM - CONTRACTOR	40,80	49,78	73
4932 46 47 15	DISCO DIAM. DHTS 76MM per M12FCOT	19,00	23,18	149
4932 46 47 16	DISCO CARBURO 76MM per M12FCOT	11,40	13,91	156
4932 46 47 17	DISCO TAGLIO 76MM per M12FCOT(conf. 5pz)	9,00	10,98	153
4932 46 47 19	SET SEGHE A TAZZA 10 PZ - CONTRACTOR	124,80	152,26	73
4932 46 47 20	SET SEGHE A TAZZA 14 PZ - CONTRACTOR	154,70	188,73	73
4932 46 48 72	PUNTA SDS-Plus MX4 8X215 MM conf. 10pz	94,20	114,92	6
4932 46 48 73	CATENA RICAMBIO M18FCHS	32,60	39,77	174
4932 46 49 10	SCAL RIMOZ DENTI COR SCAVO SDS-Max 14MM	39,80	48,56	29
4932 46 49 16	SISTEMA RACCOGLI POLVERE - 1pz	32,60	39,77	17
4932 46 49 17	RIC. TUBO PLASTICA SIST.RAC. POLV. - 5pz	10,90	13,30	17
4932 46 49 21	SEGA A TAZZA 25 MM - MULTIMATERIALE	24,20	29,52	77
4932 46 49 22	SEGA A TAZZA 30 MM - MULTIMATERIALE	26,90	32,82	77
4932 46 49 23	SEGA A TAZZA 35 MM - MULTIMATERIALE	29,60	36,11	77
4932 46 49 24	SEGA A TAZZA 44 MM - MULTIMATERIALE	34,00	41,48	77
4932 46 49 25	SEGA A TAZZA 51 MM - MULTIMATERIALE	34,80	42,46	77
4932 46 49 26	SEGA A TAZZA 54 MM - MULTIMATERIALE	41,30	50,39	77
4932 46 49 27	SEGA A TAZZA 57 MM - MULTIMATERIALE	41,40	50,51	77
4932 46 49 28	SEGA A TAZZA 65 MM - MULTIMATERIALE	45,50	55,51	77
4932 46 49 29	SEGA A TAZZA 68 MM - MULTIMATERIALE	45,70	55,75	77
4932 46 49 30	SEGA A TAZZA 70 MM - MULTIMATERIALE	45,70	55,75	77
4932 46 49 31	SEGA A TAZZA 76 MM - MULTIMATERIALE	50,60	61,73	77
4932 46 49 32	SEGA A TAZZA 82 MM - MULTIMATERIALE	50,60	61,73	77
4932 46 49 33	SEGA A TAZZA 92 MM - MULTIMATERIALE	64,60	78,81	77
4932 46 49 34	SEGA A TAZZA 102 MM - MULTIMATERIALE	71,40	87,11	77
4932 46 49 35	SEGA A TAZZA 108 MM - MULTIMATERIALE	93,90	114,56	77
4932 46 49 36	SEGA A TAZZA 117 MM - MULTIMATERIALE	118,50	144,57	77

Cod. Prodotto	Descrizione	LISTINO (Iva Escl.)	LISTINO (Iva Incl.)	Pag.
4932 46 49 37	SEGA A TAZZA 133 MM - MULTIMATERIALE	164,40	200,57	77
4932 46 49 38	SEGA A TAZZA 159 MM - MULTIMATERIALE	211,10	257,54	77
4932 46 49 39	SET SEGHE A TAZZA 10 PZ - MULTIMATERIALE	269,80	329,16	77
4932 46 49 40	PUNTA PILOTA	8,10	9,88	77
4932 46 49 41	ALBERO + PUNTA PILOTA	23,00	28,06	77
4932 47 10 41	SIST. RACCOGLI POLV. UNIV.SCALPELLI - 1pz	68,00	82,96	17
4932 47 10 89	PUNTA SW REDHEX HSS-G 3,3X66,5 MM (conf. 2pz)	3,00	3,66	51
4932 47 10 90	PUNTA SW REDHEX HSS-G 10,2X120 MM (conf. 1pz)	7,40	9,03	51
4932 47 10 91	PUNTA MULTIMATERIALE 3X90 MM	3,20	3,90	35
4932 47 10 92	PUNTA MULTIMATERIALE 4X90 MM	3,50	4,27	35
4932 47 10 93	PUNTA MULTIMATERIALE 5X100 MM	3,50	4,27	35
4932 47 10 94	PUNTA MULTIMATERIALE 5.5X100 MM	3,50	4,27	35
4932 47 10 95	PUNTA MULTIMATERIALE 5.5X150 MM	3,80	4,64	35
4932 47 10 96	PUNTA MULTIMATERIALE 6X100 MM	3,80	4,64	35
4932 47 10 97	PUNTA MULTIMATERIALE 6X150 MM	4,30	5,25	35
4932 47 10 98	PUNTA MULTIMATERIALE 6X200 MM	5,40	6,59	35
4932 47 10 99	PUNTA MULTIMATERIALE 6X400 MM	9,60	11,71	35
4932 47 11 00	PUNTA MULTIMATERIALE 6.5X150 MM	4,80	5,86	35
4932 47 11 01	PUNTA MULTIMATERIALE 6.5X200 MM	5,40	6,59	35
4932 47 11 02	PUNTA MULTIMATERIALE 6,5X400 MM	10,20	12,44	35
4932 47 11 03	PUNTA MULTIMATERIALE 7X100 MM	5,40	6,59	35
4932 47 11 04	PUNTA MULTIMATERIALE 8X120 MM	5,70	6,95	35
4932 47 11 05	PUNTA MULTIMATERIALE 8X260 MM	7,00	8,54	35
4932 47 11 06	PUNTA MULTIMATERIALE 8X400 MM	10,80	13,18	35
4932 47 11 07	PUNTA MULTIMATERIALE 10X120 MM	6,30	7,69	35
4932 47 11 08	PUNTA MULTIMATERIALE 10X260 MM	8,00	9,76	35
4932 47 11 09	PUNTA MULTIMATERIALE 10X400 MM	11,10	13,54	35
4932 47 11 10	PUNTA MULTIMATERIALE 12X150 MM	8,30	10,13	35
4932 47 11 11	PUNTA MULTIMATERIALE 12x260 MM	11,40	13,91	35
4932 47 11 12	SET 1 PUNTE MULTIMATERIALE 8 pz (4 x 90 mm, 5/5/6/6x100mm, 8/10x120mm, 12x150mm)	39,80	48,56	35
4932 47 11 13	SET 2 PUNTE MULTIMATERIALE 8 pz (4x90mm, 5/5.5/5.5x100mm, 6/7x100mm, 8/10x120mm)	37,10	45,26	35
4932 47 11 40	PUNTA HSS-CO 3,3X65 MM (conf. 2pz)	6,30	7,69	52
4932 47 11 41	PUNTA HSS-CO 10,2X133 MM	12,60	15,37	52
4932 47 11 42	PUNTA HSS-CO 3,3X65 MM (conf. 10pz)	25,30	30,87	53
4932 47 11 43	PUNTA HSS-CO 10,2X133 MM (conf. 5pz)	57,30	69,91	53
4932 47 11 53	PROLUNGA SDS-PLUS 300 MM	157,20	191,78	13
4932 47 11 54	PROLUNGA SDS-PLUS 450 MM	173,20	211,30	13
4932 47 11 55	PUNTA SDS-Plus ASPIRANTE MODULARE 5x136 MM	19,10	23,30	14
4932 47 11 56	PUNTA SDS-Plus ASPIRANTE MODULARE 6x136 MM	19,40	23,67	14
4932 47 11 57	PUNTA SDS-Plus ASPIRANTE MODULARE 8x136 MM	19,60	23,91	14
4932 47 11 58	PUNTA SDS-Plus ASPIRANTE MODULARE 10x136 MM	19,90	24,28	14
4932 47 11 59	PUNTA SDS-Plus ASPIRANTE MODULARE 12x136 MM	20,10	24,52	14
4932 47 11 60	ALBERO PER PUNTA SDS-Plus ASPIRANTE MODULARE	40,80	49,78	14
4932 47 11 62	SET PUNTA SDS-Plus ASPIRANTE MODULARE 6 PZ	176,00	214,72	14
4932 47 11 66	BUSSOLA A MACCHINA DA 1/2 22 mm - LUNGA	16,60	20,25	104
4932 47 11 67	PUNTA CALCESTRUZZO PREMIUM 3,0X90 MM	3,10	3,78	36
4932 47 11 69	PUNTA CALCESTRUZZO PREMIUM 4X90 MM	3,10	3,78	36
4932 47 11 71	PUNTA CALCESTRUZZO PREMIUM 5X100 MM	3,30	4,03	36
4932 47 11 73	PUNTA CALCESTRUZZO PREMIUM 5,5X100 MM	3,30	4,03	36
4932 47 11 75	PUNTA CALCESTRUZZO PREMIUM 6X100 MM	3,40	4,15	36
4932 47 11 76	PUNTA CALCESTRUZZO PREMIUM 6X150 MM	4,20	5,12	36
4932 47 11 78	PUNTA CALCESTRUZZO PREMIUM 6,5X100 MM	3,40	4,15	36
4932 47 11 79	PUNTA CALCESTRUZZO PREMIUM 6,5X150 MM	4,20	5,12	36
4932 47 11 80	PUNTA CALCESTRUZZO PREMIUM 7x100 MM	4,20	5,12	36
4932 47 11 81	PUNTA CALCESTRUZZO PREMIUM 7X150 MM	4,80	5,86	36
4932 47 11 82	PUNTA CALCESTRUZZO PREMIUM 8X100 MM	4,50	5,49	36
4932 47 11 83	PUNTA CALCESTRUZZO PREMIUM 8X150 MM	5,20	6,34	36
4932 47 11 86	PUNTA CALCESTRUZZO PREMIUM 10X150 MM	5,80	7,08	36
4932 47 11 87	PUNTA CALCESTRUZZO PREMIUM 10X260 MM	8,60	10,49	36
4932 47 11 88	PUNTA CALCESTRUZZO PREMIUM 12X150 MM	9,70	11,83	36

Cod. Prodotto	Descrizione	LISTINO (Iva Escl.)	LISTINO (Iva Incl.)	Pag.
4932 47 11 89	PUNTA CALCESTRUZZO PREMIUM 12X260 MM	11,00	13,42	36
4932 47 11 90	PUNTA CALCESTRUZZO PREMIUM 14X150 MM	10,00	12,20	36
4932 47 11 91	PUNTA CALCESTRUZZO PREMIUM 14X260 MM	12,40	15,13	36
4932 47 11 92	SET 1 PUNTE CALCESTRUZZO PREMIUM 8pz (4X90 mm, 5/5/6/6X100 mm, 8/10/12X150 mm)	42,90	52,34	36
4932 47 11 93	SET 2 PUNTE CALCESTRUZZO PREMIUM 8 pz (4X90 mm, 5/5.5/5.5/6/7X100 mm, 8/10X150 mm)	40,10	48,92	36
4932 47 12 50	PUNTA SDS-Plus MX4 5X165 MM conf. 10pz	72,80	88,82	6
4932 47 12 51	PUNTA SDS-Plus MX4 6X115 MM conf. 10pz	65,90	80,40	6
4932 47 12 52	PUNTA SDS-Plus MX4 6X265 MM conf. 10pz	115,50	140,91	6
4932 47 12 53	PUNTA SDS-Plus MX4 8X265 MM conf. 10pz	115,50	140,91	6
4932 47 12 54	PUNTA SDS-Plus MX4 10X265 MM conf. 10pz	120,60	147,13	6
4932 47 12 55	PUNTA SDS-Plus MX4 10X315 MM conf. 10pz	149,90	182,88	6
4932 47 12 56	PUNTA SDS-Plus MX4 12X260 MM conf. 10pz	140,90	171,90	6
4932 47 12 57	PUNTA SDS-Plus MX4 14X210 MM conf. 10pz	191,50	233,63	6
4932 47 12 58	PUNTA SDS-Plus MX4 16X260 MM conf. 10pz	266,30	324,89	6
4932 47 12 74	DISPOSITIVO DI AVVITATURA ANGOLARE	32,60	39,77	98
4932 47 12 90	LAMA CIRC. Diam./Fore mm 160/20 Z24	42,90	52,34	139
4932 47 12 91	LAMA CIRC. Diam./Fore mm 160/20 Z48	54,10	66,00	139
4932 47 12 92	LAMA CIRC. Diam./Fore mm 160/20 Z52	57,30	69,91	139
4932 47 12 93	LAMA CIRC. Diam./Fore mm 160/20 Z4	127,30	155,31	139
4932 47 12 94	LAMA CIRC. Diam./Fore mm 165/20 Z24	50,90	62,10	139
4932 47 12 95	LAMA CIRC. Diam./Fore mm 165/20 Z48	54,10	66,00	139
4932 47 12 96	LAMA CIRC. Diam./Fore mm 165/20 Z52 neg.	63,60	77,59	139
4932 47 12 97	LAMA CIRC. Diam./Fore mm 184/30 Z24	38,10	46,48	139
4932 47 12 98	LAMA CIRC. Diam./Fore mm 184/30 Z40	57,30	69,91	139
4932 47 12 99	LAMA CIRC. Diam./Fore mm 184/30 Z54 neg.	66,80	81,50	139
4932 47 13 00	LAMA CIRC. Diam./Fore mm 190/30 Z24	47,70	58,19	139
4932 47 13 01	LAMA CIRC. Diam./Fore mm 190/30 Z36	52,50	64,05	139
4932 47 13 03	LAMA CIRC. Diam./Fore mm 190/30 Z54 neg.	79,60	97,11	139
4932 47 13 04	LAMA CIRC. Diam./Fore mm 190/30 Z4	127,30	155,31	139
4932 47 13 05	LAMA CIRC. Diam./Fore mm 235/30 Z24	68,40	83,45	139
4932 47 13 06	LAMA CIRC. Diam./Fore mm 235/30 Z36	76,40	93,21	139
4932 47 13 07	LAMA CIRC. Diam./Fore mm 235/30 Z48	85,90	104,80	139
4932 47 13 08	LAMA CIRC. Diam./Fore mm 235/30 Z60	100,80	122,98	139
4932 47 13 09	LAMA CIRC. Diam./Fore mm 235/30 Z60 neg.	103,90	126,76	139
4932 47 13 10	LAMA CIRC. Diam./Fore mm 140/20 Z18	33,50	40,87	139
4932 47 13 11	LAMA CIRC. Diam./Fore mm 165/15,87 Z24	31,80	38,80	139
4932 47 13 12	LAMA CIRC. Diam./Fore mm 165/15,87 Z40	38,10	46,48	139
4932 47 13 14	LAMA CIRC. Diam./Fore mm 190/20 Z40 neg.	66,80	81,50	140
4932 47 13 15	LAMA CIRC. Diam./Fore mm 210/30 Z24 neg.	66,80	81,50	140
4932 47 13 16	LAMA CIRC. Diam./Fore mm 216/30 Z48 neg.	79,60	97,11	140
4932 47 13 17	LAMA CIRC. Diam./Fore mm 210/30 Z60 neg.	85,90	104,80	140
4932 47 13 18	LAMA CIRC. Diam./Fore mm 254/30 Z80 neg.	127,30	155,31	140
4932 47 13 19	LAMA CIRC. Diam./Fore mm 210/30 Z60 neg.	95,50	116,51	140
4932 47 13 20	LAMA CIRC. Diam./Fore mm 254/30 Z60 neg.	111,40	135,91	140
4932 47 13 21	LAMA CIRC. Diam./Fore mm 305/30 Z60 neg.	171,90	209,72	140
4932 47 13 22	LAMA CIRC. Diam./Fore mm 305/30 Z100 neg.	210,00	256,20	140
4932 47 13 23	LAMA CIRC. Diam./Fore mm 305/30 Z96 neg.	219,60	267,91	140
4932 47 13 24	LAMA CIRC. Diam./Fore mm 210/30 Z16	54,10	66,00	140
4932 47 13 25	LAMA CIRC. Diam./Fore mm 210/30 Z48	79,60	97,11	140
4932 47 13 29	CATENA RICAMBIO DA MOTOSEGA 3/8 X 254 X 1,1	23,40	28,55	174
4932 47 13 30	LAMA DI RICAMBIO 20	15,90	19,40	174
4932 47 13 33	DISCO DIAM DHMM 76MM per M12FCOT	26,30	32,09	147
4932 47 13 78	LAMA CIRC. Diam./Fore mm 184/15,87/5/8 Z24	31,80	38,80	139
4932 47 13 79	LAMA CIRC. Diam./Fore mm 184/15,87/5/8 Z40	42,40	51,73	139
4932 47 13 80	LAMA CIRC. Diam./Fore mm 190/30 Z48	63,60	77,59	139
4932 47 13 85	CATENA RICAMBIO M18FCHSC - 12"/304,8mm	32,60	39,77	174
4932 47 13 86	MOLE DA TAGLIO SCS41D 150x1,5mm - PRO+	3,00	3,66	153
4932 47 13 87	MOLE DA SBAVO SG27 150X7mm - PRO+	4,10	5,00	154
4932 47 15 64	BIT PH1 50 MM (conf. 1pz)	3,00	3,66	91
4932 47 15 65	BIT PH2 150 MM (conf. 1pz)	4,80	5,86	91

Cod. Prodotto	Descrizione	LISTINO (Iva Escl.)	LISTINO (Iva Incl.)	Pag.
4932 47 15 66	BIT PZ1 50 MM (conf. 1pz)	3,00	3,66	91
4932 47 15 67	BIT TX7 25 MM (conf. 2pz)	1,90	2,32	92
4932 47 15 68	BIT TX8 25 MM (conf. 2pz)	1,90	2,32	92
4932 47 15 69	BIT TX9 25 MM (conf. 2pz)	1,90	2,32	92
4932 47 15 70	BIT TX10 50 MM (conf. 1pz)	3,00	3,66	92
4932 47 15 71	BIT TX15 90 MM (conf. 1pz)	3,30	4,03	92
4932 47 15 72	BIT TX15 150 MM (conf. 1pz)	4,80	5,86	92
4932 47 15 73	BIT TX20 150 MM (conf. 1pz)	4,80	5,86	92
4932 47 15 74	BIT TX30 50 mm (conf. 10pz)	11,60	14,15	92
4932 47 15 75	BIT TX30 90 MM (conf. 1pz)	3,30	4,03	92
4932 47 15 77	BIT TXB07 25 MM (conf. 2pz)	1,90	2,32	93
4932 47 15 78	BIT TXB08 25 MM (conf. 2pz)	1,90	2,32	93
4932 47 15 79	BIT TXB09 25 MM (conf. 2pz)	1,90	2,32	93
4932 47 15 80	BIT TXB010 25 MM (conf. 2pz)	1,90	2,32	93
4932 47 15 81	BIT TXB015 25 MM (conf. 2pz)	2,20	2,68	93
4932 47 15 82	BIT TXB020 25 MM (conf. 2pz)	2,20	2,68	93
4932 47 15 83	BIT TXB025 25 MM (conf. 2pz)	2,20	2,68	93
4932 47 15 84	BIT TXB030 25 MM (conf. 2pz)	2,20	2,68	93
4932 47 15 85	BIT TXB040 25 MM (conf. 2pz)	2,20	2,68	93
4932 47 15 86	SET 32pz AVV. SHOCKWAVE - TORX	26,50	32,33	94
4932 47 15 87	SET 70pz AVV. SHOCKWAVE	92,30	112,61	95
4932 47 15 88	SET 75pz AVV. SHOCKWAVE - TORX	98,60	120,29	95
4932 47 16 05	CARICATORE SUPPLEMENTARE M18 FNN	129,90	158,48	109
4932 47 16 42	BUSSOLA A MACCHINA DA 3/4 17 mm	40,70	49,65	106
4932 47 16 43	BUSSOLA A MACCHINA DA 3/4 19 mm	47,60	58,07	106
4932 47 16 44	BUSSOLA A MACCHINA DA 3/4 21 mm	48,90	59,66	106
4932 47 16 45	BUSSOLA A MACCHINA DA 3/4 22 mm	48,20	58,80	106
4932 47 16 46	BUSSOLA A MACCHINA DA 3/4 24 mm	48,90	59,66	106
4932 47 16 47	BUSSOLA A MACCHINA DA 3/4 27 mm	50,40	61,49	106
4932 47 16 48	BUSSOLA A MACCHINA DA 3/4 30 mm	50,40	61,49	106
4932 47 16 49	BUSSOLA A MACCHINA DA 3/4 32 mm	51,60	62,95	106
4932 47 16 50	BUSSOLA A MACCHINA DA 3/4 33 mm	51,60	62,95	106
4932 47 16 51	BUSSOLA A MACCHINA DA 3/4 36 mm	55,80	68,08	106
4932 47 16 52	BUSSOLA A MACCHINA DA 3/4 41 mm	60,90	74,30	106
4932 47 16 53	BUSSOLA A MACCHINA DA 3/4 46 mm	71,80	87,60	106
4932 47 16 54	BUSSOLA A MACCHINA DA 3/4 50 mm	93,80	114,44	106
4932 47 16 55	PROLUNGA ATTACCO 3/4 LUNGH. 150 mm	59,90	73,08	106
4932 47 16 56	PROLUNGA ATTACCO 3/4 LUNGH. 250 mm	85,40	104,19	106
4932 47 16 57	ADATTATORE 3/4 FA 1/2 M	30,80	37,58	106
4932 47 16 58	ADATTATORE 3/4 FA 1 M	38,00	46,36	106
4932 47 16 59	O-RING PER BUSSOLE 3/4 Ø 17-49 mm	4,90	5,98	106
4932 47 16 60	O-RING PER BUSSOLE 3/4 Ø 50-70 mm	4,90	5,98	106
4932 47 16 61	PIN DI SICUREZZA BUSSOLE 3/4 Ø 17-49 mm	3,60	4,39	106
4932 47 16 62	PIN DI SICUREZZA BUSSOLE 3/4 Ø 50-70 mm	5,20	6,34	106
4932 47 16 63	BUSSOLA A MACCHINA DA 1 27 mm	44,90	54,78	107
4932 47 16 64	BUSSOLA A MACCHINA DA 1 30 mm	46,20	56,36	107
4932 47 16 65	BUSSOLA A MACCHINA DA 1 32 mm	47,60	58,07	107
4932 47 16 66	BUSSOLA A MACCHINA DA 1 33 mm	48,90	59,66	107
4932 47 16 67	BUSSOLA A MACCHINA DA 1 36 mm	51,60	62,95	107
4932 47 16 68	BUSSOLA A MACCHINA DA 1 41 mm	68,00	82,96	107
4932 47 16 69	BUSSOLA A MACCHINA DA 1 46 mm	73,40	89,55	107
4932 47 16 70	BUSSOLA A MACCHINA DA 1 50 mm	81,60	99,55	107
4932 47 16 71	BUSSOLA A MACCHINA DA 1 55 mm	99,20	121,02	107
4932 47 16 72	BUSSOLA A MACCHINA DA 1 60 mm	135,90	165,80	107
4932 47 16 73	BUSSOLA A MACCHINA DA 1 65 mm	149,40	182,27	107
4932 47 16 74	BUSSOLA A MACCHINA DA 1 70 mm	171,30	208,99	107
4932 47 16 75	PROLUNGA ATTACCO 1 LUNGH. 175 mm	97,90	119,44	107
4932 47 16 76	PROLUNGA ATTACCO 1 LUNGH. 300 mm	163,20	199,10	107
4932 47 16 77	ADATTATORE 1 FA 3/4 M	55,80	68,08	107
4932 47 16 78	O-RING PER BUSSOLE 1 Ø 22-70 mm	3,60	4,39	107
4932 47 16 79	PIN DI SICUREZZA BUSSOLE 1 Ø 22-70 mm	3,10	3,78	107



Cod. Prodotto	Descrizione	LISTINO (Iva Escl.)	LISTINO (Iva Incl.)	Pag.
4932 47 16 93	LAMA SD Lugh. mm/Passo 275/6 2pz	40,60	49,53	122
4932 47 16 94	ALBERO SDS-PLUS Ø 14-30 mm	24,20	29,52	74
4932 47 16 95	ALBERO SDS-PLUS Ø 32-152 mm	26,90	32,82	74
4932 47 17 37	BUSSOLA A MACCHINA DA 1/2 15 mm - LUNGA	16,60	20,25	104
4932 47 17 38	BUSSOLA A MACCHINA DA 1/2 18 mm - LUNGA	16,60	20,25	104
4932 47 17 39	BARRA PUNTE METALLOHSS-G TIN REDHEX	524,10	639,40	182
4932 47 17 58	PUNTA DIAMANTATA ATTACCO M14 - 5MM	26,50	32,33	80
4932 47 17 59	PUNTA DIAMANTATA ATTACCO M14 - 6MM	29,20	35,62	80
4932 47 17 60	PUNTA DIAMANTATA ATTACCO M14 - 8MM	31,80	38,80	80
4932 47 17 61	PUNTA DIAMANTATA ATTACCO M14 - 10MM	33,30	40,63	80
4932 47 17 62	PUNTA DIAMANTATA ATTACCO M14 - 12MM	35,90	43,80	80
4932 47 17 63	PUNTA DIAMANTATA ATTACCO M14 - 14MM	37,10	45,26	80
4932 47 17 64	PUNTA DIAMANTATA ATTACCO M14 - 16MM	39,80	48,56	80
4932 47 17 71	SET PUNTE DIAMANTATE 3PZ - 6/8/10mm	52,80	64,42	82
4932 47 18 22	PORTA BIT MAGN.HEX 1/4" 152 MM	15,40	18,79	96
4932 47 18 23	PORTA BIT MAGN.HEX 1/4" 305 MM	19,80	24,16	96
4932 47 18 24	PORTABIT MAGNETICO SGANCIO RAPIDO 152 mm	20,00	24,40	96
4932 47 18 25	PORTABIT MAGNETICO SGANCIO RAPIDO 305 mm	25,70	31,35	96
4932 47 18 26	ADAT.HEX 1/4"A 1/4" 50MM 1PZ	13,10	15,98	97
4932 47 18 28	ADAT.1/2"A 1/4" 50MM 1PZ XBIT	23,60	28,79	105
4932 47 18 55	PUNTA VETRO e PIASTRELLE 5.5X50 MM	5,40	6,59	36
4932 47 18 56	PUNTA VETRO e PIASTRELLE 6.5X60 MM	5,60	6,83	36
4932 47 18 57	PUNTA VETRO e PIASTRELLE 7X60 MM	7,00	8,54	36
4932 47 18 58	PUNTA VETRO e PIASTRELLE 14X95 MM	12,40	15,13	36
4932 47 18 59	PUNTA VETRO e PIASTRELLE 16X100 MM	15,60	19,03	36
4932 47 18 63	PUNTA DIAMANTATA ATTACCO M14 - SET 4 PZ	116,70	142,37	80
4932 47 19 28	BIT P22 150 MM (conf. 1pz)	4,80	5,86	91
4932 47 19 29	BIT P23 150 MM (conf. 1pz)	4,80	5,86	91
4932 47 19 31	LAMA CIRC. Diam./Foro mm 165/20 Z24	38,10	46,48	139
4932 47 19 32	LAMA CIRC. Diam./Foro mm 165/20 Z40	46,10	56,24	139
4932 47 19 55	PUNTA VETRO e PIASTRELLE 3X50 MM	4,80	5,86	36
4932 47 19 56	PUNTA VETRO e PIASTRELLE 4X50 MM	5,10	6,22	36
4932 47 19 57	PUNTA VETRO e PIASTRELLE 5X50 MM	5,40	6,59	36
4932 47 19 58	PUNTA VETRO e PIASTRELLE 6X60 MM	5,60	6,83	36
4932 47 19 59	PUNTA VETRO e PIASTRELLE 8X60 MM	7,70	9,39	36
4932 47 19 60	PUNTA VETRO e PIASTRELLE 10X95 MM	8,30	10,13	36
4932 47 19 61	PUNTA VETRO e PIASTRELLE 12X95 MM	9,20	11,22	36
4932 47 19 85	DISCO DIAM SPEEDCROSS HUDD 350MM	291,70	355,87	146
4932 47 19 86	DISCO DIAM DUH 350MM	132,60	161,77	148
4932 47 19 87	DISCO DIAM SPEEDCROSS AUDD 350MM	159,10	194,10	146
4932 47 19 88	DISCO DIAM. DH 350MM - PER FERRO - STEELHEAD	262,50	320,25	146
4932 47 19 89	MOLE DA TAGLIO SCS41D 340x4mm - PRO+	21,20	25,86	153
4932 47 19 90	SISTEMA ASPIRAZIONE CORONE A SECCO	119,30	145,55	16
4932 47 19 91	SISTEMA DI ASPIRAZIONE PER SCALPELLI SDS-MAX	172,40	210,33	17
4932 47 19 92	SISTEMA DI ASPIRAZIONE PER SCALPELLI HEX	198,90	242,66	17
4932 47 20 15	LAMA CIRC. Diam./Foro mm 250/30 Z40	79,60	97,11	140
4932 47 20 16	LAMA CIRC. Diam./Foro mm 250/30 Z60	84,90	103,58	140
4932 47 20 29	SCALP. PER FUGHE CON DENTI IN CARBURO SDS-PLUS 125X32MM	156,50	190,93	28
4932 47 20 30	SCALP. PER FUGHE CON DENTI IN CARBURO SDS-PLUS 200X32 MM	156,50	190,93	28
4932 47 20 31	SCALP. PER FUGHE CON DENTI IN CARBURO SDS-MAX 280X38 MM	172,40	210,33	29
4932 47 20 76	SEGA A TAZZA 121 MM - HCS	112,00	136,64	78
4932 47 20 77	SEGA A TAZZA 127 MM - HCS	119,30	145,55	78
4932 47 20 78	SEGA A TAZZA 133 MM - HCS	137,90	168,24	78
4932 47 20 79	SEGA A TAZZA 138 MM - HCS	158,30	193,13	78
4932 47 20 80	SEGA A TAZZA 150 MM - HCS	159,10	194,10	78
4932 47 20 81	SEGA A TAZZA 168 MM - HCS	164,40	200,57	78
4932 47 20 82	SEGA A TAZZA 172 MM - HCS	169,30	206,55	78
4932 47 20 83	SEGA A TAZZA 177 MM - HCS	176,70	215,57	78
4932 47 20 84	SEGA A TAZZA 186 MM - HCS	207,10	252,66	78

Cod. Prodotto	Descrizione	LISTINO (Iva Escl.)	LISTINO (Iva Incl.)	Pag.
4932 47 20 85	SEGA A TAZZA 210 MM - HCS	212,20	258,88	78
4932 47 20 86	SEGA A TAZZA 212 MM - HCS	214,80	262,06	78
4932 47 20 87	SEGA A TAZZA 226 MM - HCS	220,40	268,89	78
4932 47 20 88	ALBERO 5/8"X18 11mm	16,50	20,13	78
4932 47 20 89	PUNTA PILOTA 150mm	8,60	10,49	78
4932 47 20 90	ADATTATORE M9 x 0,75 M per M12BPS	12,00	14,64	80
4932 47 21 54	PUNTA SDS-Plus MX4 7X115 MM conf. 50pz	412,70	503,49	7
4932 47 21 55	PUNTA SDS-Plus MX4 7X165 MM conf. 50pz	425,50	519,11	7
4932 47 21 56	PUNTA SDS-Plus MX4 8X315 MM conf. 50pz	709,20	865,22	7
4932 47 21 57	PUNTA SDS-Plus MX4 8X465 MM conf. 50pz	1148,60	1401,29	7
4932 47 21 58	PUNTA SDS-Plus MX4 10X315 MM conf. 50pz	677,20	826,18	7
4932 47 21 59	PUNTA SDS-Plus MX4 10X455 MM conf. 50pz	1189,80	1451,56	7
4932 47 21 60	PUNTA SDS-Plus MX4 12X160 MM conf. 50pz	457,70	558,39	7
4932 47 21 61	PUNTA SDS-Plus MX4 12X310 MM conf. 50pz	864,90	1055,18	7
4932 47 21 62	PUNTA SDS-Plus MX4 12X450 MM conf. 50pz	1304,20	1591,12	7
4932 47 21 67	CORONA DIAM. UMIDO 12mm MXFDCC	96,10	117,24	83
4932 47 21 68	CORONA DIAM. UMIDO 14mm MXFDCC	96,10	117,24	83
4932 47 21 69	CORONA DIAM. UMIDO 16mm MXFDCC	100,80	122,98	83
4932 47 21 70	CORONA DIAM. UMIDO 18mm MXFDCC	105,40	128,59	83
4932 47 21 71	CORONA DIAM. UMIDO 20mm MXFDCC	111,20	135,66	83
4932 47 21 72	CORONA DIAM. UMIDO 22mm MXFDCC	113,50	138,47	83
4932 47 21 73	CORONA DIAM. UMIDO 24mm MXFDCC	119,30	145,55	83
4932 47 21 74	CORONA DIAM. UMIDO 25mm MXFDCC	124,00	151,28	83
4932 47 21 75	CORONA DIAM. UMIDO 28mm MXFDCC	137,90	168,24	83
4932 47 21 76	CORONA DIAM. UMIDO 30mm MXFDCC	149,40	182,27	83
4932 47 21 77	CORONA DIAM. UMIDO 32mm MXFDCC	167,90	204,84	83
4932 47 21 78	CORONA DIAM. UMIDO 35mm MXFDCC	182,00	222,04	83
4932 47 21 80	CORONA DIAM. UMIDO 40mm MXFDCC	202,70	247,29	83
4932 47 21 84	CORONA DIAM. UMIDO 51mm MXFDCC	233,40	284,75	83
4932 47 21 85	CORONA DIAM. UMIDO 56mm MXFDCC	244,00	297,68	83
4932 47 21 86	CORONA DIAM. UMIDO 61mm MXFDCC	256,70	313,17	83
4932 47 21 87	CORONA DIAM. UMIDO 66mm MXFDCC	265,20	323,54	83
4932 47 21 88	CORONA DIAM. UMIDO 71mm MXFDCC	275,80	336,48	83
4932 47 21 89	CORONA DIAM. UMIDO 76mm MXFDCC	286,40	349,41	83
4932 47 21 90	CORONA DIAM. UMIDO 81mm MXFDCC	307,60	375,27	83
4932 47 21 91	CORONA DIAM. UMIDO 86mm MXFDCC	312,90	381,74	83
4932 47 21 92	CORONA DIAM. UMIDO 91mm MXFDCC	317,20	386,98	83
4932 47 21 93	CORONA DIAM. UMIDO 101mm MXFDCC	325,70	397,35	83
4932 47 21 94	CORONA DIAM. UMIDO 105mm MXFDCC	328,80	401,14	83
4932 47 21 95	CORONA DIAM. UMIDO 111mm MXFDCC	360,70	440,05	83
4932 47 21 96	CORONA DIAM. UMIDO 121mm MXFDCC	390,40	476,29	83
4932 47 21 97	CORONA DIAM. UMIDO 130mm MXFDCC	443,40	540,95	83
4932 47 21 98	CORONA DIAM. UMIDO 140mm MXFDCC	472,10	575,96	83
4932 47 21 99	CORONA DIAM. UMIDO 150mm MXFDCC	509,20	621,22	83
4932 47 22 20	DISCO LAMELLARE ZIRCONIO 115mm G40	2,90	3,54	157
4932 47 22 21	DISCO LAMELLARE ZIRCONIO 115mm G60	2,90	3,54	157
4932 47 22 22	DISCO LAMELLARE ZIRCONIO 115mm G80	2,90	3,54	157
4932 47 22 23	DISCO LAMELLARE ZIRCONIO 115mm G120	2,90	3,54	157
4932 47 22 24	DISCO LAMELLARE ZIRCONIO 125mm G40	3,10	3,78	157
4932 47 22 25	DISCO LAMELLARE ZIRCONIO 125mm G60	3,10	3,78	157
4932 47 22 26	DISCO LAMELLARE ZIRCONIO 125mm G80	3,10	3,78	157
4932 47 22 27	DISCO LAMELLARE ZIRCONIO 125mm G120	3,10	3,78	157
4932 47 22 28	DISCO LAMELLARE CERAMICO 115mm G40	4,40	5,37	156
4932 47 22 29	DISCO LAMELLARE CERAMICO 115mm G60	4,40	5,37	156
4932 47 22 30	DISCO LAMELLARE CERAMICO 115mm G80	4,40	5,37	156
4932 47 22 31	DISCO LAMELLARE CERAMICO 125mm G40	5,60	6,83	156
4932 47 22 32	DISCO LAMELLARE CERAMICO 125mm G60	5,60	6,83	156
4932 47 22 33	DISCO LAMELLARE CERAMICO 125mm G80	5,60	6,83	156
4932 47 22 48	KIT SEGHE A TAZZA 12 Pz PACKOUT	290,50	354,41	71
4932 47 22 64	MOLE DA TAGLIO CCS41 350x4mm DUCTILE - PRO+	22,50	27,45	154
4932 47 22 65	ADATTATORE M16 x M14 per M12FDGA/FDGS	21,10	25,74	80

Cod. Prodotto	Descrizione	LISTINO (Iva Escl.)	LISTINO (Iva Incl.)	Pag.
4932 47 22 83	BUSSOLA A MACCHINA DA 1/4 4 mm - LUNGA	4,50	5,49	101
4932 47 22 84	BUSSOLA A MACCHINA DA 1/4 4,5 mm - LUNGA	4,50	5,49	101
4932 47 22 85	BUSSOLA A MACCHINA DA 1/4 5 mm - LUNGA	4,50	5,49	101
4932 47 22 86	BUSSOLA A MACCHINA DA 1/4 5,5 mm - LUNGA	4,80	5,86	101
4932 47 80 00	BUSSOLA A MACCHINA DA 1/4 6 mm - LUNGA	5,00	6,10	101
4932 47 80 01	BUSSOLA A MACCHINA DA 1/4 7 mm - LUNGA	5,00	6,10	101
4932 47 80 02	BUSSOLA A MACCHINA DA 1/4 8 mm - LUNGA	5,30	6,47	101
4932 47 80 03	BUSSOLA A MACCHINA DA 1/4 9 mm - LUNGA	5,60	6,83	101
4932 47 80 04	BUSSOLA A MACCHINA DA 1/4 10 mm - LUNGA	5,60	6,83	101
4932 47 80 05	BUSSOLA A MACCHINA DA 1/4 11 mm - LUNGA	5,60	6,83	101
4932 47 80 06	BUSSOLA A MACCHINA DA 1/4 12 mm - LUNGA	5,80	7,08	101
4932 47 80 07	BUSSOLA A MACCHINA DA 1/4 13 mm - LUNGA	5,80	7,08	101
4932 47 80 08	BUSSOLA A MACCHINA DA 3/8 8 mm - CORTA	5,30	6,47	102
4932 47 80 09	BUSSOLA A MACCHINA DA 3/8 10 mm - CORTA	5,30	6,47	102
4932 47 80 10	BUSSOLA A MACCHINA DA 3/8 11 mm - CORTA	5,30	6,47	102
4932 47 80 11	BUSSOLA A MACCHINA DA 3/8 12 mm - CORTA	5,60	6,83	102
4932 47 80 12	BUSSOLA A MACCHINA DA 3/8 13 mm - CORTA	5,80	7,08	102
4932 47 80 13	BUSSOLA A MACCHINA DA 3/8 14 mm - CORTA	5,80	7,08	102
4932 47 80 14	BUSSOLA A MACCHINA DA 3/8 15 mm - CORTA	6,60	8,05	102
4932 47 80 15	BUSSOLA A MACCHINA DA 3/8 16 mm - CORTA	6,60	8,05	102
4932 47 80 16	BUSSOLA A MACCHINA DA 3/8 17 mm - CORTA	7,40	9,03	102
4932 47 80 17	BUSSOLA A MACCHINA DA 3/8 18 mm - CORTA	7,40	9,03	102
4932 47 80 18	BUSSOLA A MACCHINA DA 3/8 19 mm - CORTA	7,40	9,03	102
4932 47 80 19	BUSSOLA A MACCHINA DA 3/8 21 mm - CORTA	8,00	9,76	102
4932 47 80 20	BUSSOLA A MACCHINA DA 3/8 22 mm - CORTA	8,00	9,76	102
4932 47 80 21	BUSSOLA A MACCHINA DA 3/8 8 mm - LUNGA	8,80	10,74	102
4932 47 80 22	BUSSOLA A MACCHINA DA 3/8 10 mm - LUNGA	8,80	10,74	102
4932 47 80 23	BUSSOLA A MACCHINA DA 3/8 11 mm - LUNGA	9,30	11,35	102
4932 47 80 24	BUSSOLA A MACCHINA DA 3/8 12 mm - LUNGA	9,30	11,35	102
4932 47 80 25	BUSSOLA A MACCHINA DA 3/8 13 mm - LUNGA	9,60	11,71	102
4932 47 80 26	BUSSOLA A MACCHINA DA 3/8 14 mm - LUNGA	9,60	11,71	102
4932 47 80 27	BUSSOLA A MACCHINA DA 3/8 15 mm - LUNGA	10,10	12,32	102
4932 47 80 28	BUSSOLA A MACCHINA DA 3/8 16 mm - LUNGA	10,30	12,57	102
4932 47 80 29	BUSSOLA A MACCHINA DA 3/8 17 mm - LUNGA	10,60	12,93	102
4932 47 80 30	BUSSOLA A MACCHINA DA 3/8 18 mm - LUNGA	10,60	12,93	102
4932 47 80 31	BUSSOLA A MACCHINA DA 3/8 19 mm - LUNGA	11,10	13,54	102
4932 47 80 32	BUSSOLA A MACCHINA DA 3/8 21 mm - LUNGA	11,40	13,91	102
4932 47 80 33	BUSSOLA A MACCHINA DA 3/8 22 mm - LUNGA	11,60	14,15	102
4932 47 80 34	BUSSOLA A MACCHINA DA 1/2 8 mm - CORTA	6,60	8,05	104
4932 47 80 35	BUSSOLA A MACCHINA DA 1/2 10 mm - CORTA	6,60	8,05	104
4932 47 80 36	BUSSOLA A MACCHINA DA 1/2 11 mm - CORTA	6,60	8,05	104
4932 47 80 37	BUSSOLA A MACCHINA DA 1/2 12 mm - CORTA	7,10	8,66	104
4932 47 80 38	BUSSOLA A MACCHINA DA 1/2 13 mm - CORTA	7,40	9,03	104
4932 47 80 39	BUSSOLA A MACCHINA DA 1/2 14 mm - CORTA	7,40	9,03	104
4932 47 80 40	BUSSOLA A MACCHINA DA 1/2 15mm - CORTA	8,00	9,76	104
4932 47 80 41	BUSSOLA A MACCHINA DA 1/2 16 mm - CORTA	8,00	9,76	104
4932 47 80 42	BUSSOLA A MACCHINA DA 1/2 17 mm - CORTA	8,80	10,74	104
4932 47 80 43	BUSSOLA A MACCHINA DA 1/2 18 mm - CORTA	8,80	10,74	104
4932 47 80 44	BUSSOLA A MACCHINA DA 1/2 19 mm - CORTA	9,60	11,71	104
4932 47 80 45	BUSSOLA A MACCHINA DA 1/2 21 mm - CORTA	10,30	12,57	104
4932 47 80 46	BUSSOLA A MACCHINA DA 1/2 22 mm - CORTA	10,30	12,57	104
4932 47 80 47	BUSSOLA A MACCHINA DA 1/2 24 mm - CORTA	11,10	13,54	104
4932 47 80 48	BUSSOLA A MACCHINA DA 1/2 27 mm - CORTA	11,60	14,15	104
4932 47 80 49	BUSSOLA A MACCHINA DA 1/2 30 mm - CORTA	13,30	16,23	104
4932 47 80 50	BUSSOLA A MACCHINA DA 1/2 32 mm - CORTA	14,10	17,20	104
4932 47 80 51	ADAT.3/8 QUADRO A 1/2 QUADRO	9,60	11,71	105
4932 47 80 52	ADAT.3/8 QUADRO A 1/4 QUADRO	8,80	10,74	105
4932 47 80 53	ADAT.1/2 QUADRO A 3/8 QUADRO	9,60	11,71	102
4932 47 80 54	ADAT.1/4 HEX A 3/8 QUADRO	5,30	6,47	102
4932 47 80 55	PROLUNGA 3/8 DA 150 mm	11,60	14,15	102
4932 47 80 56	PROLUNGA 3/8 DA 250 mm	15,90	19,40	102

Cod. Prodotto	Descrizione	LISTINO (Iva Escl.)	LISTINO (Iva Incl.)	Pag.
4932 47 80 57	PROLUNGA 1/2 DA 150 mm	14,60	17,81	105
4932 47 80 58	PROLUNGA 1/2 DA 250 mm	20,40	24,89	105
4932 47 80 59	BUSSOLA MASCHIO A MACCH. DA 1/2 PER TX30	13,00	15,86	105
4932 47 80 60	BUSSOLA MASCHIO A MACCH. DA 1/2 PER TX40	13,00	15,86	105
4932 47 80 61	BUSSOLA MASCHIO A MACCH. DA 1/2 PER TX45	13,00	15,86	105
4932 47 80 62	BUSSOLA MASCHIO A MACCH. DA 1/2 PER TX50	13,00	15,86	105
4932 47 80 63	BUSSOLA MASCHIO A MACCH.DA 1/2 PER HEX5	14,60	17,81	105
4932 47 80 64	BUSSOLA MASCHIO A MACCH.DA 1/2 PER HEX6	14,60	17,81	105
4932 47 80 65	BUSSOLA MASCHIO A MACCH.DA 1/2 PER HEX8	14,60	17,81	105
4932 47 80 66	BUSSOLA MASCHIO A MACCH.DA 1/2 PER HEX10	15,40	18,79	105
4932 47 80 67	BUSSOLA MASCHIO A MACCH.DA 1/2 PER HEX12	15,40	18,79	105
4932 47 80 73	KIT RACCOLTA ACQUA UNIVERSALE FINO A CORONE 152 MM	291,70	355,87	85
4932 47 80 95	LAMA CIRC. Diam./Foro mm 210/30 Z24	60,70	74,05	140
4932 47 80 97	PUNTA SDS-Plus MX4 14X210 MM conf. 50pz	907,00	1106,54	7
4932 47 81 11	LAMA SD Lugh. mm/Passo 240/4-5 50pz	331,50	404,43	122
4932 47 81 75	PUNTA SW REDHEX HSS-G 2,5X62 MM (conf. 10pz)	24,20	29,52	51
4932 47 81 76	PUNTA SW REDHEX HSS-G 3,0X65 MM (conf. 10pz)	25,20	30,74	51
4932 47 81 77	PUNTA SW REDHEX HSS-G 3,5X69 MM (conf. 10pz)	28,20	34,40	51
4932 47 81 78	PUNTA SW REDHEX HSS-G 4,0X71,5 MM (conf. 10pz)	30,20	36,84	51
4932 47 81 79	PUNTA SW REDHEX HSS-G 4,5X76 MM (conf. 10pz)	18,10	22,08	51
4932 47 81 80	PUNTA SW REDHEX HSS-G 5,0X93 MM (conf. 10pz)	34,20	41,72	51
4932 47 81 81	PUNTA SW REDHEX HSS-G 6,0X105 MM (conf. 10pz)	34,20	41,72	51
4932 47 81 82	PUNTA SW REDHEX HSS-G 7,0X109 MM (conf. 5pz)	40,30	49,17	51
4932 47 81 83	PUNTA SW REDHEX HSS-G 8,0X111 MM (conf. 5pz)	43,20	52,70	51
4932 47 81 84	PUNTA SW REDHEX HSS-G 10,0X120 MM (conf. 5pz)	68,40	83,45	51
4932 47 82 62	SCALPELLO A PUNTA AUTOAFFILANTE SDS-Plus 250MM	17,20	20,98	27
4932 47 82 63	SCALPELLO A PIATTO AUTOAFFILANTE SDS-Plus 250X20MM	17,20	20,98	27
4932 47 82 64	SCALPELLO LARGO AUTOAFFILANTE SDS-Plus 250X40 MM	23,10	28,18	27
4932 47 82 65	SCALPELLO A SPATOLA AUTOAFFILANTE SDS-Plus 250X50 MM	26,00	31,72	27
4932 47 82 66	SCALPELLO A PUNTA AUTOAFFILANTE SDS-Max 400 MM	29,20	35,62	27
4932 47 82 67	SCALPELLO PIATTO AUTOAFFILANTE SDS-Max 400X25 MM	29,20	35,62	27
4932 47 82 68	SCALPELLO LARGO AUTOAFFILANTE SDS-Max 380X50 MM	31,80	38,80	27
4932 47 82 69	SCALPELLO LARGO AUTOAFFILANTE SDS-Max 300X80 MM	31,80	38,80	27
4932 47 82 70	SCALPELLO A SPATOLA AUTOAFFILANTE SDS-Max 380X50 MM	32,80	40,02	27
4932 47 82 71	SCALPELLO A SPATOLA AUTOAFFILANTE SDS-Max 300X50 MM	31,80	38,80	27
4932 47 82 72	SCALPELLO A PUNTA AUTOAFFILANTE SDS-Plus 250MM (conf. 10pz)	163,80	199,84	27
4932 47 82 73	SCALPELLO A PIATTO AUTOAFFILANTE SDS-Plus 250X20MM (conf. 10pz)	163,80	199,84	27
4932 47 82 74	SCALPELLO A PUNTA AUTOAFFILANTE SDS-Max 400 MM (conf. 20pz)	554,30	676,25	27
4932 47 82 75	SCALPELLO PIATTO AUTOAFFILANTE SDS-Max 400X25MM (20pz)	554,30	676,25	27
4932 47 82 76	PUNTA DIAMANTATA ATTACCO M14 - 18MM	31,80	38,80	80
4932 47 82 77	PUNTA DIAMANTATA ATTACCO M14 - 20MM	34,50	42,09	80
4932 47 82 78	PUNTA DIAMANTATA ATTACCO M14 - 25MM	37,10	45,26	80
4932 47 82 79	PUNTA DIAMANTATA ATTACCO M14 - 32MM	47,70	58,19	80
4932 47 82 80	PUNTA DIAMANTATA ATTACCO M14 - 35MM	50,40	61,49	80
4932 47 82 81	PUNTA DIAMANTATA ATTACCO M14 - 40MM	53,00	64,66	80
4932 47 82 82	PUNTA DIAMANTATA ATTACCO M14 - 44MM	55,70	67,95	80
4932 47 82 83	PUNTA DIAMANTATA ATTACCO M14 - 51MM	58,30	71,13	80
4932 47 82 84	PUNTA DIAMANTATA ATTACCO M14 - 55MM	61,00	74,42	80
4932 47 82 85	PUNTA DIAMANTATA ATTACCO M14 - 68MM	62,30	76,01	80
4932 47 82 86	PUNTA DIAMANTATA ATTACCO M14 - 75MM	66,30	80,89	80
4932 47 82 87	PUNTA DIAMANTATA ATTACCO M14 - 102MM	79,60	97,11	80
4932 47 82 88	SET BUSSOLE A MACCHINA 3/8 8pz - CORTE	27,00	32,94	102
4932 47 82 89	SET BUSSOLE A MACCHINA 3/8 8pz - LUNGHE	39,80	48,56	102
4932 47 82 90	SET BUSSOLE A MACCHINA 1/2 11pz - CORTE	87,50	106,75	104
4932 47 83 89	Graffette 18G/15mm RC G-P9200	39,80	48,56	109
4932 47 83 90	Graffette 18G/20mm RC G-P9200	44,60	54,41	109
4932 47 83 91	Graffette 18G/25mm RC G-P4600	26,50	32,33	109

Cod. Prodotto	Descrizione	LISTINO (Iva Escl.)	LISTINO (Iva Incl.)	Pag.
4932 47 83 92	Graffette 18G/30mm RC G-P4600	31,80	38,80	109
4932 47 83 93	Graffette 18G/32mm RC G-P4600	34,50	42,09	109
4932 47 83 94	Graffette 18G/36mm RC G-P4600	34,50	42,09	109
4932 47 83 96	Chiodi 7,4x2,8/50mm RS-P4000	92,80	113,22	109
4932 47 83 97	Chiodi 7,4x2,8/63mm RS-P4000	106,10	129,44	109
4932 47 83 98	Chiodi 7,4x2,8/75mm RS-P4000	127,30	155,31	109
4932 47 83 99	Chiodi 7,4x2,8/80mm RS-P3000	95,50	116,51	109
4932 47 84 00	Chiodi 7,4x3,1/90mm RS-P3000	129,90	158,48	109
4932 47 84 01	Chiodi 7,4x2,8/63mm RS G-P4000 - Zincato	143,20	174,70	109
4932 47 84 02	Chiodi 7,4x2,8/75mm RS G-P4000 - Zincato	153,80	187,64	109
4932 47 84 03	Chiodi 7,4x3,1/80mm RS G-P3000 - Zincato	151,20	184,46	109
4932 47 84 04	Chiodi 7,4x3,1/90mm RS G-P3000 - Zincato	164,40	200,57	109
4932 47 84 27	CATENA RICAMBIO DA MOTOSEGA 3/8x152x1,1	21,20	25,86	174
4932 47 84 65	PUNTA SDS-Plus MX4 5X215 MM	8,00	9,76	5
4932 47 84 66	PUNTA SDS-Plus MX4 5X265 MM	10,30	12,57	5
4932 47 84 67	PUNTA SDS-Plus MX4 5X315 MM	14,80	18,06	5
4932 47 84 69	PUNTA SDS-Plus MX4 5.5X215 MM	7,40	9,03	5
4932 47 84 70	PUNTA SDS-Plus MX4 5.5X315 MM	14,80	18,06	5
4932 47 84 73	PUNTA SDS-Plus MX4 14X380 MM	27,80	33,92	6
4932 47 84 74	PUNTA SDS-Plus MX4 17X210 MM	31,80	38,80	6
4932 47 85 92	BARRA BUSSOLE A MACCHINA 3/8 - CORTE	362,70	442,49	177
4932 47 85 93	BARRA BUSSOLE A MACCHINA 3/8 - LUNGHE	501,70	612,07	177
4932 47 85 94	BARRA BUSSOLE A MACCHINA 1/2 - CORTE	466,80	569,50	178
4932 47 85 95	BARRA BUSSOLE A MACCHINA 1/2 - LUNGHE	913,80	1114,84	178
4932 47 86 26	SET 1 PUNTE SDS-Plus MX4 7pz (5/6/8x110mm) (6/8/10/12x160mm)	64,90	79,18	7
4932 47 86 27	SET 2 PUNTE SDS-Plus MX4 7pz (5/5,6/8x115mm) (5/5,5/6/8/10x165mm)	59,60	72,71	7
4932 47 86 73	ESPOSITORE DA BANCO SET PUNTE SDS-Plus MX4 Set 1	370,10	451,52	7
4932 47 86 74	ESPOSITORE DA BANCO SET PUNTE SDS-Plus MX4 Set 2	339,90	414,68	7
4932 47 88 03	ADAT.HEX 1/4" A 1/2" 50MM 1PZ	16,90	20,62	97
4932 47 88 06	MANDR AUTOSER. 1.5-13 9/16x18	71,60	87,35	166
4932 47 88 15	LAMA CIRC. Diam./Foro mm 203/5/8" Z70	265,20	323,54	141
4932 47 88 72	PUNTA MECCHIA ELIC. 8X360 MM	8,50	10,37	40
4932 47 88 99	PUNTA SDS-Plus MX4 18X200 MM	31,50	38,43	6
4932 47 89 46	DISCO LAMELLARE CERAMICO XL 115mm G40	5,60	6,83	156
4932 47 89 47	DISCO LAMELLARE CERAMICO XL 115mm G60	5,60	6,83	156
4932 47 89 48	DISCO LAMELLARE CERAMICO XL 115mm G80	5,60	6,83	156
4932 47 89 49	DISCO LAMELLARE CERAMICO XL 125mm G40	6,50	7,93	156
4932 47 89 50	DISCO LAMELLARE CERAMICO XL 125mm G60	6,50	7,93	156
4932 47 89 51	DISCO LAMELLARE CERAMICO XL 125mm G80	6,50	7,93	156
4932 47 89 52	DISCO DIAM AUDD 350MM	159,10	194,10	147
4932 47 89 53	CORONA DIAM. UMIDO 46mm MXFDCC	214,80	262,06	83
4932 47 89 54	CORONA DIAM. UMIDO 68mm MXFDCC	270,50	330,01	83
4932 47 89 55	CORONA DIAM. UMIDO 126mm MXFDCC	411,10	501,54	83
4932 47 90 33	SEGA A TAZZA 16 MM - TCT PER METALLO	45,60	55,63	76
4932 47 90 34	SEGA A TAZZA 18 MM - TCT PER METALLO	45,60	55,63	76
4932 47 90 35	SEGA A TAZZA 19 MM - TCT PER METALLO	45,60	55,63	76
4932 47 90 36	SEGA A TAZZA 20 MM - TCT PER METALLO	45,60	55,63	76
4932 47 90 37	SEGA A TAZZA 22 MM - TCT PER METALLO	45,60	55,63	76
4932 47 90 38	SEGA A TAZZA 24 MM - TCT PER METALLO	45,60	55,63	76
4932 47 90 39	SEGA A TAZZA 25 MM - TCT PER METALLO	45,60	55,63	76
4932 47 90 40	SEGA A TAZZA 29 MM - TCT PER METALLO	53,00	64,66	76
4932 47 90 41	SEGA A TAZZA 30 MM - TCT PER METALLO	53,00	64,66	76
4932 47 90 42	SEGA A TAZZA 32 MM - TCT PER METALLO	61,80	75,40	76
4932 47 90 43	SEGA A TAZZA 35 MM - TCT PER METALLO	61,80	75,40	76
4932 47 90 44	SEGA A TAZZA 38 MM - TCT PER METALLO	66,30	80,89	76
4932 47 90 45	SEGA A TAZZA 40 MM - TCT PER METALLO	69,00	84,18	76
4932 47 90 46	SEGA A TAZZA 44 MM - TCT PER METALLO	79,60	97,11	76
4932 47 90 47	SEGA A TAZZA 45 MM - TCT PER METALLO	79,60	97,11	76
4932 47 90 48	SEGA A TAZZA 50 MM - TCT PER METALLO	87,50	106,75	76
4932 47 90 49	SEGA A TAZZA 51 MM - TCT PER METALLO	100,80	122,98	76

Cod. Prodotto	Descrizione	LISTINO (Iva Escl.)	LISTINO (Iva Incl.)	Pag.
4932 47 90 50	SEGA A TAZZA 54 MM - TCT PER METALLO	103,40	126,15	76
4932 47 90 51	SEGA A TAZZA 60 MM - TCT PER METALLO	127,30	155,31	76
4932 47 90 52	SEGA A TAZZA 64 MM - TCT PER METALLO	127,30	155,31	76
4932 47 90 53	SEGA A TAZZA 70 MM - TCT PER METALLO	140,60	171,53	76
4932 47 90 54	SEGA A TAZZA 76 MM - TCT PER METALLO	148,50	181,17	76
4932 47 90 55	SEGA A TAZZA 80 MM - TCT PER METALLO	159,10	194,10	76
4932 47 90 56	SEGA A TAZZA 85 MM - TCT PER METALLO	180,30	219,97	76
4932 47 90 57	SEGA A TAZZA 102 MM - TCT PER METALLO	217,50	265,35	76
4932 47 90 58	SET SEGHE A TAZZA 4 PZ - TCTPER METALLO	164,40	200,57	76
4932 47 90 59	PUNTA PILOTA E MOLLA	12,80	15,62	76
4932 47 90 60	MOLLA RICAMBIO 3PZ	4,80	5,86	76
4932 47 90 61	VITE A BRUGOLA M6 3PZ	2,30	2,81	76
4932 47 90 78	FRESA CILINDRICA 20MM ATTACCO M14	63,60	77,59	81
4932 47 90 79	PLATORELLO DIAMANTATO 50MM ATTACCO M14	79,60	97,11	81
4932 47 90 87	LAMA CIRC. Diam./Foro mm 165/20 Z52 ATB	63,60	77,59	139
4932 47 90 88	SET LAME SEGHETTO 35 pz	38,50	46,97	132
4932 47 90 89	DISCO LAMELLARE ALLUMINIO 115mm G40	4,80	5,86	157
4932 47 90 90	DISCO LAMELLARE ALLUMINIO 115mm G60	4,80	5,86	157
4932 47 90 91	DISCO LAMELLARE ALLUMINIO 125mm G40	5,80	7,08	157
4932 47 90 92	DISCO LAMELLARE ALLUMINIO 125mm G60	5,80	7,08	157
4932 47 90 93	MOLA DIAM. SDCWSF DIAM. 125mm	107,10	130,66	151
4932 47 90 94	MOLA DIAM. SDCWSF DIAM. 125mm	153,00	186,66	151
4932 47 91 21	BARRA PUNTE SDS_PLUS MX4 TOP SELLER 1	1291,40	1575,51	-
4932 47 91 22	BARRA PUNTE SDS_PLUS MX4 TOP SELLER 2	1400,00	1708,00	-
4932 47 91 23	BARRA PUNTE SDS-MAX TOP SELLER	3413,20	4164,10	-
4932 47 91 24	BARRA SCALPELLI SDS-PLUS TOP SELLER	1017,70	1241,59	-
4932 47 91 25	BARRA SCALPELLI SDS-MAX TOP SELLER	1259,00	1535,98	-
4932 47 91 26	BARRA PUNTE MULTIMATERIALE TOP SELLER	402,30	490,81	-
4932 47 91 27	PUNTE DIAMANTATE TOP SELLER	1475,10	1799,62	-
4932 47 91 28	BARRA LAME UTENSILE MULTIFUNZIONE 1	1182,10	1442,16	-
4932 47 91 29	BARRA LAME UTENSILE MULTIFUNZIONE 2	531,60	648,55	-
4932 47 91 30	BARRA LAME SEGACCIO TOP SELLER	1704,00	2078,88	-
4932 47 91 31	BARRA DISCHI DIAMANTATI TOP SELLER	856,00	1044,32	-
4932 47 91 32	BARRA FRESE A GRADINO TOP SELLER	1560,90	1904,30	-
4932 47 92 12	SCALPELLO PUNTA 380ES	20,70	25,25	30
4932 47 92 13	PUNTA L.600MM	25,70	31,35	30
4932 47 92 14	SCALPELLO PIATTO 380X25MM	20,60	25,13	30
4932 47 92 15	SCALPELLO L.600MM K21MM	25,50	31,11	30
4932 47 92 16	SCALPELLO LARGO 300X50MM	35,00	42,70	30
4932 47 92 17	SCALPELLO LARGO 300X75MM	42,80	52,22	30
4932 47 92 18	SPATOLA 450X150MM	112,00	136,64	30
4932 47 92 19	CODOLO ESAGONO 21 K-HEX 300 MM	26,30	32,09	30
4932 47 92 20	COSTIPATORE QUADRATO 140X100MM	79,10	96,50	30
4932 47 92 21	SCALPELLO SPATOLA 400X125 MM - HEX 28	127,30	155,31	32
4932 47 92 22	SCALP.TAGLIA ASFALTO 400X125 MM - HEX 28	156,50	190,93	32
4932 47 92 23	CODOLO CONICO - HEX 28	238,70	291,21	32
4932 47 92 24	COSTIPATORE 200X200 MM - HEX 28	530,40	647,09	32
4932 47 92 25	SCALPELLO LARGO 400X80 MM - HEX30	132,60	161,77	32
4932 47 92 26	CODOLO CONICO - HEX 28	212,20	258,88	32
4932 47 92 27	CODOLO CONICO - HEX 30	212,20	258,88	32
4932 47 92 28	PUNTA A MECCHIA 40X152 MM	9,00	10,98	45
4932 47 92 29	SET ADATTATORI 1/4" Hex - 1/4" - 3/8" , 1/2" QUADRO	15,90	19,40	97
4932 47 92 44	SCALPELLO A SPATOLA 400X125 MM - HEX30	127,30	155,31	32
4932 47 92 45	SCALP.TAGLIA ASFALTO 400X115 MM - HEX 30	156,50	190,93	32
4932 47 93 45	PUNTA SDS-Plus MX4 18X1000 MM	113,50	138,47	6
4932 47 93 46	PUNTA SDS-Plus MX4 20X1000 MM	116,70	142,37	6
4932 47 93 47	PUNTA SDS-Plus MX4 22X1000 MM	119,90	146,28	6
4932 47 93 48	PUNTA SDS-Plus MX4 24X1000 MM	123,00	150,06	6
4932 47 93 49	PUNTA SDS-Plus MX4 25X1000 MM	126,30	154,09	6
4932 47 93 68	PUNTA SDS-Plus MX4 8X115 MM conf. 50pz	358,00	436,76	7
4932 47 93 69	PUNTA SDS-Plus MX4 10X115 MM conf. 50pz	396,20	483,36	7



Cod. Prodotto	Descrizione	LISTINO (Iva Escl.)	LISTINO (Iva Incl.)	Pag.
4932 47 94 62	DISCO DIAM SUDD 350MM	236,00	287,92	147
4932 47 94 63	DISCO DIAM SUDD 230MM	159,10	194,10	147
4932 47 94 65	ALBERO 1/2"X20 Ø 14-30mm	13,30	16,23	74
4932 47 94 66	ALBERO 5/8"X18 Ø 32-210mm	19,60	23,91	74
4932 47 94 67	ALBERO FIXTEC 5/8"X18 Ø 32-210mm HEX 11 mm	22,20	27,08	74
4932 47 94 68	PUNTA PILOTA 6x89mm (per tutti gli alberi tranne 49567210)	0,00	0,00	74
4932 47 94 69	PUNTA PILOTA 6x100mm	0,00	0,00	74
4932 47 94 70	PROLUNGA 330 MM per alberi con attacco HEX 9,5	26,20	31,96	74
4932 47 94 71	PUNTA MECCHIA E.L.I.C.16X165 MM	10,10	12,32	46
4932 47 94 72	PUNTA MECCHIA E.L.I.C.16X165 MM	11,00	13,42	46
4932 47 94 73	PUNTA MECCHIA E.L.I.C.20X165 MM	12,30	15,01	46
4932 47 94 74	PUNTA MECCHIA E.L.I.C.22X165 MM	13,80	16,84	46
4932 47 94 75	PUNTA MECCHIA E.L.I.C.25X165 MM	14,80	18,06	46
4932 47 94 76	PUNTA MECCHIA E.L.I.C.32X165 MM	19,20	23,42	46
4932 47 94 77	SET 4 MECCHIE (13/16/20/25mm)	29,60	36,11	46
4932 47 94 78	SELFEED BIT Ø 25 MM	17,70	21,59	43
4932 47 94 79	SELFEED BIT Ø 29 MM	21,30	25,99	43
4932 47 94 80	SELFEED BIT Ø 32 MM	23,30	28,43	43
4932 47 94 81	SELFEED BIT Ø 35 MM	26,80	32,70	43
4932 47 94 82	SELFEED BIT Ø 38 MM	29,70	36,23	43
4932 47 94 83	SELFEED BIT Ø 44 MM	33,80	41,24	43
4932 47 94 84	SELFEED BIT Ø 51 MM	37,00	45,14	43
4932 47 94 85	SELFEED BIT Ø 54 MM	38,60	47,09	43
4932 47 94 86	SELFEED BIT Ø 57 MM	42,30	51,61	43
4932 47 94 87	SELFEED BIT Ø 65 MM	46,80	57,10	43
4932 47 94 88	KIT PUNTE SELFEED 7 Pz (25/29/32/38/44/54/65mm)	228,00	278,16	43
4932 47 94 89	SELFEED BIT Ø 76 MM	57,30	69,91	43
4932 47 94 90	PUNTA SELFEED Ø 92 MM	69,40	84,67	43
4932 47 94 91	PUNTA SELFEED Ø 117 MM	80,50	98,21	43
4932 47 94 93	PROLUNGA CODOLO 140 MM	25,90	31,60	43
4932 47 94 94	PROLUNGA CODOLO 300 MM	27,30	33,31	43
4932 47 94 94	PROLUNGA CODOLO 300 MM	27,30	33,31	74
4932 47 94 95	PROLUNGA CODOLO 450 MM	29,30	35,75	43
4932 47 94 96	PROLUNGA CODOLO 600 MM	32,60	39,77	43
4932 47 94 97	SELFEED BITS SWITCHBLADE 35 mm	40,00	48,80	42
4932 47 94 98	SELFEED BITS SWITCHBLADE 38 mm	42,30	51,61	42
4932 47 94 99	SELFEED BITS SWITCHBLADE 51 mm	50,60	61,73	42
4932 47 95 00	SELFEED BITS SWITCHBLADE 54 mm	54,90	66,98	42
4932 47 95 01	SELFEED BITS SWITCHBLADE 57 mm	55,60	67,83	42
4932 47 95 02	SELFEED BITS SWITCHBLADE 65 mm	61,80	75,40	42
4932 47 95 46	lama ricambio 35 mm per SELFEED BITS SWITCHBLADE	5,00	6,10	42
4932 47 95 47	lama ricambio 38 mm per SELFEED BITS SWITCHBLADE	5,00	6,10	42
4932 47 95 49	lama ricambio 54 mm per SELFEED BITS SWITCHBLADE	5,00	6,10	42
4932 47 95 50	lama ricambio 57 mm per SELFEED BITS SWITCHBLADE	5,00	6,10	42
4932 47 95 51	lama ricambio 65 mm per SELFEED BITS SWITCHBLADE	5,00	6,10	42
4932 47 95 52	SET PEZZI RICAMBIO per SELFEED BITS SWITCHBLADE	5,00	6,10	42
4932 47 95 53	ALBERO QUIK LOCK ATTACCO 1/4" HEX. Lunghezza 75 mm.	15,40	18,79	74
4932 47 95 54	LAMA CIRC. Diam./Foro mm 150/20 Z34	110,80	135,18	141
4932 47 95 74	SET LAME SEGA CIRCOLARE 2PZ 190 x 24/48 DENTI	89,30	108,95	139
4932 47 95 75	SET LAME TRONCATRICE 2PZ 1216 x 48T/60T DENTI	132,60	161,77	140
4932 47 95 76	SET LAME SEGA TRONCATRICE 2PZ 254 x 60/80 DENTI	193,80	236,44	140
4932 47 95 80	BACCHETTA GUIDA PER FORATURA SECCO MXF DCD150	251,90	307,32	85
4932 47 97 32	BARRA LAME SEGA CIRCOLARE EMEA NEW	1326,00	1617,72	-
4932 47 97 36	BARRA LAME UTENSILE MULTIFUNZIONE EMEA NEW	1936,00	2361,92	-
4932 47 97 61	BARRA DISCHI DIAMANTATI EMEA NEW	1771,40	2161,11	-
4932 47 98 04	SET LAME SEGA CIRCOLARE 2PZ 190 24 DENTI	76,50	93,33	139
4932 47 98 36	SET LAME SEGA CIRCOLARE 2PZ 165 24 DENTI	51,00	62,22	139
4932 47 98 37	SET LAME SEGA CIRCOLARE 2PZ 165 24 /40 DENTI	56,10	68,44	139
4932 47 98 38	SET LAME MULTIFUNZIONE VUOTO	15,30	18,67	137
4932 47 99 00	SCALP. A SGORBIA CON ALETTE	32,60	39,77	28
4932 47 99 48	SET PUNTE VETRO & PIASTRELLA 5pz	24,20	29,52	36

Cod. Prodotto	Descrizione	LISTINO (Iva Escl.)	LISTINO (Iva Incl.)	Pag.
4932 47 99 49	CHIODI T. R. 20° 7,4x2,8/65mm RS-3000p	72,60	88,57	108
4932 47 99 50	CHIODI T. R. 20° 7,4x2,8/75mm RS-2000p	56,90	69,42	108
4932 47 99 51	CHIODI T. R. 20° 7,4x3,1/80mm RS-2000p	65,80	80,28	108
4932 47 99 52	CHIODI T. R. 20° 7,4x3,1/90mm RS-2000p	70,50	86,01	108
4932 47 99 53	CHIODI T. R. 20° 7,4x2,8/65mm G RS-3000p	91,80	112,00	108
4932 47 99 54	CHIODI T. R. 20° 7,4x3,1/75mm G RS-2000p	77,20	94,18	108
4932 47 99 55	CHIODI T. R. 20° 7,4x3,1/80mm G RS-2000p	81,50	99,43	108
4932 47 99 56	CHIODI T. R. 20° 7,4x3,1/90mm G RS-2000p	89,40	109,07	108
4932 48 01 23	PUNTA X CALCESTR. 3X60 MM	2,40	2,93	37
4932 48 01 24	PUNTA X CALCESTR. 3,5X70 MM	3,40	4,15	37
4932 48 01 25	PUNTA X CALCESTR. 4X85 MM	2,40	2,93	37
4932 48 01 26	PUNTA X CALCESTR. 5X85 MM	2,40	2,93	37
4932 48 01 27	PUNTA X CALCESTR. 5X150 MM	3,50	4,27	37
4932 48 01 28	PUNTA X CALCESTR. 5,5X85 MM	3,20	3,90	37
4932 48 01 29	PUNTA X CALCESTR. 5,5X150 MM	5,50	6,71	37
4932 48 01 30	PUNTA X CALCESTR. 6X100 MM	3,00	3,66	37
4932 48 01 31	PUNTA X CALCESTR. 6X150 MM	4,40	5,37	37
4932 48 01 32	PUNTA X CALCESTR. 6X200 MM	5,50	6,71	37
4932 48 01 33	PUNTA X CALCESTR. 6,5X100 MM	3,50	4,27	37
4932 48 01 34	PUNTA X CALCESTR. 6,5X150 MM	5,50	6,71	37
4932 48 01 35	PUNTA X CALCESTR. 7X100 MM	3,50	4,27	37
4932 48 01 36	PUNTA X CALCESTR. 7,0X150 MM	5,50	6,71	37
4932 48 01 37	PUNTA X CALCESTR. 8X120 MM	3,50	4,27	37
4932 48 01 38	PUNTA X CALCESTR. 8X150 MM	3,80	4,64	37
4932 48 01 39	PUNTA X CALCESTR. 8X200 MM	6,90	8,42	37
4932 48 01 40	PUNTA X CALCESTR. 9X120 MM	4,20	5,12	37
4932 48 01 41	PUNTA X CALCESTR. 10X120 MM	4,70	5,73	37
4932 48 01 42	PUNTA X CALCESTR. 10X150 MM	5,60	6,83	37
4932 48 01 43	PUNTA X CALCESTR. 10X200 MM	9,70	11,83	37
4932 48 01 44	PUNTA X CALCESTR. 10X400 MM	13,80	16,84	37
4932 48 01 45	PUNTA X CALCESTR. 11X150 MM	6,10	7,44	37
4932 48 01 46	PUNTA X CALCESTR. 12X150 MM	7,10	8,66	37
4932 48 01 47	PUNTA X CALCESTR. 12X200 MM	10,20	12,44	37
4932 48 01 48	PUNTA X CALCESTR. 12X400 MM	14,50	17,69	37
4932 48 01 49	PUNTA X CALCESTR. 13X150 MM	8,40	10,25	37
4932 48 01 50	PUNTA X CALCESTR. 14X150 MM	8,40	10,25	37
4932 48 01 51	PUNTA X CALCESTR. 14X200 MM	9,70	11,83	37
4932 48 01 52	PUNTA X CALCESTR. 14X400 MM	16,70	20,37	37
4932 48 01 53	PUNTA X CALCESTR. 16X160 MM	10,70	13,05	37
4932 48 01 54	PUNTA X CALCESTR. 16X400 MM	22,70	27,69	37
4932 48 01 55	PUNTA X CALCESTR. 18X160 MM	15,30	18,67	37
4932 48 01 56	PUNTA X CALCESTR. 20X160 MM	19,30	23,55	37
4932 48 01 57	SET PUNTE CALCESTR. 5pz ( 4/5/6/8/10mm)	17,10	20,86	37
4932 48 01 58	SET PUNTE CALCESTR. 8pz ( 3/4/5/6/7/8/9/10mm)	28,40	34,65	37
4932 48 02 19	MOLA DIAM. SDCWUG DIAM. 125mm	140,30	171,17	151
4932 48 04 74	UTENSILE DI PULITURA 635X152X1,5 MM	167,90	204,84	27
4932 48 04 75	LAMA RICAMBIO 635X152X1,5 MM	34,10	41,60	27
4932 48 06 89	PUNTA A CORONA 100X50MM	149,90	182,88	18
4932 48 06 90	ALBERO SDS+ 180MM	41,30	50,39	18
4932 60 42 14	CUNEO D'ESPULSIONE	7,80	9,52	22
4932 60 42 14	CUNEO D'ESPULSIONE	7,80	9,52	23
4932 60 42 26	CONO ESP B4/MD4 SZ3	13,20	16,10	66
4932 60 42 26	CONO ESP B4/MD4 SZ3	13,20	16,10	165
9170 08 69 60	PROTEZIONE ANTIPOLVERE	4,30	5,25	16



Nothing but **HEAVY DUTY.**<sup>TM</sup>

## **Techtronic Industries Italia Srl**

Viale G. Matteotti 62  
20092 Cinisello Balsamo (MI)  
Internet: <http://www.milwaukeetool.it>  
NUMERO VERDE 800 014 291

Il vostro Rivenditore: