

# Beta



Promozione valida  
dal 04/09/2017 al 31/12/2017  
Prezzi netti I.V.A. esclusa



# Utensili pneumatici 2017

Beta

### Baby cricchetto reversibile

- Leggerissimo e compatto
- Corpo in composito
- Regolatore di velocità a vite
- Scarico posteriore silenziato

019210001

**1921B1**

~~€ 191,00~~  
**€ 109,00**

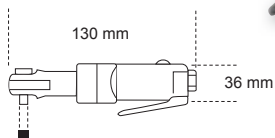

Velocità libera	giri/min	350
<b>Coppia massima</b>	<b>Nm</b>	<b>24</b>
Capacità vite/dado	Cl 8.8	M7 ● 11 mm
<b>Capacità vite/dado</b>	<b>Cl 12.9</b>	<b>M6 ● 10 mm</b>
Attacco aria	GAS	1/4"
<b>Pressione di utilizzo</b>	<b>bar</b>	<b>6,2</b>
Ø interno tubo aria	mm	8
<b>Consumo aria medio</b>	<b>l/min</b>	<b>68</b>
Peso	kg	0,4

CE **1/4"**

### Cricchetto compatto reversibile

- Impugnatura ergonomica in gomma
- Cuffia per protezione testa
- Regolatore di velocità mediante manopola
- Scarico posteriore regolabile silenziato
- Attacco aria girevole

019210005

**1921M1**

~~€ 170,00~~  
**€ 97,00**

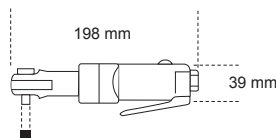

Velocità libera	giri/min	200
<b>Coppia massima</b>	<b>Nm</b>	<b>27</b>
Capacità vite/dado	Cl 8.8	M7 ● 11 mm
<b>Capacità vite/dado</b>	<b>Cl 12.9</b>	<b>M6 ● 10 mm</b>
Attacco aria	GAS	1/4"
<b>Pressione di utilizzo</b>	<b>bar</b>	<b>6,2</b>
Ø interno tubo aria	mm	8
<b>Consumo aria medio</b>	<b>l/min</b>	<b>96</b>
Peso	kg	0,6

CE **1/4"**

### Cricchetto compatto reversibile

- Impugnatura ergonomica in gomma
- Cuffia per protezione testa
- Regolatore di velocità mediante manopola
- Scarico posteriore regolabile silenziato
- Attacco aria girevole

019210015

**1921M2**

~~€ 170,00~~  
**€ 97,00**

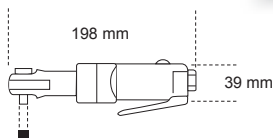

Velocità libera	giri/min	200
<b>Coppia massima</b>	<b>Nm</b>	<b>27</b>
Capacità vite/dado	Cl 8.8	M7 ● 11 mm
<b>Capacità vite/dado</b>	<b>Cl 12.9</b>	<b>M6 ● 10 mm</b>
Attacco aria	GAS	1/4"
<b>Pressione di utilizzo</b>	<b>bar</b>	<b>6,2</b>
Ø interno tubo aria	mm	8
<b>Consumo aria medio</b>	<b>l/min</b>	<b>96</b>
Peso	kg	0,6

CE **3/8"**

### Cricchetto reversibile

- Impugnatura ergonomica in gomma
- Cuffia per protezione testa
- Regolatore di velocità mediante manopola
- Scarico posteriore regolabile silenziato
- Attacco aria girevole

019210025

**1921N3**

~~€ 170,00~~  
**€ 97,00**

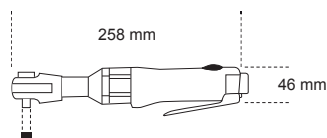

Velocità libera	giri/min	150
<b>Coppia massima</b>	<b>Nm</b>	<b>68</b>
Capacità vite/dado	Cl 8.8	M10 ● 16 mm
<b>Capacità vite/dado</b>	<b>Cl 12.9</b>	<b>M8 ● 13 mm</b>
Attacco aria	GAS	1/4"
<b>Pressione di utilizzo</b>	<b>bar</b>	<b>6,2</b>
Ø interno tubo aria	mm	10
<b>Consumo aria medio</b>	<b>l/min</b>	<b>140</b>
Peso	kg	1,2

CE **1/2"**

## Avvitatore reversibile compatto

- Meccanismo impulsivo "Pin Clutch"
- Leggero e potente
- Tre differenti livelli di potenza in avvitamento e svitamento
- Scarico dell'aria attraverso l'impugnatura
- Gancio per bilanciatore

019240021

**1924B**

~~€ 218,00~~  
**€ 123,00**

**Pin Clutch**

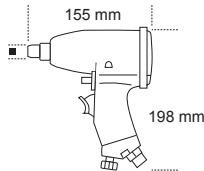

CE **3/8"**

Velocità libera	giri/min	10.000
<b>Coppia massima</b>	<b>Nm</b>	<b>353</b>
Capacità vite/dado	Cl 8.8	M16 ● 24 mm
<b>Capacità vite/dado</b>	<b>Cl 12.9</b>	<b>M14 ● 21 mm</b>
Attacco aria	GAS	1/4"
<b>Pressione di utilizzo</b>	<b>bar</b>	<b>6,2</b>
Ø interno tubo aria	mm	8
<b>Consumo aria medio</b>	<b>l/min</b>	<b>80</b>
Peso	kg	1,5

## Avvitatore reversibile

- Meccanismo impulsivo "Pin Clutch"
- Comando d'inversione a leva
- Tre differenti livelli di potenza in avvitamento
- Scarico dell'aria attraverso l'impugnatura
- Gancio per bilanciatore

019270002

**1927A**

~~€ 189,00~~  
**€ 108,00**

**Pin Clutch**

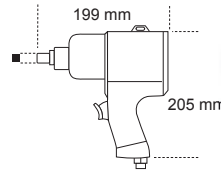

CE **12"**

Velocità libera	giri/min	7.000
<b>Coppia massima</b>	<b>Nm</b>	<b>610</b>
Capacità vite/dado	Cl 8.8	M22 ● 34 mm
<b>Capacità vite/dado</b>	<b>Cl 12.9</b>	<b>M18 ● 27 mm</b>
Attacco aria	GAS	1/4"
<b>Pressione di utilizzo</b>	<b>bar</b>	<b>6,2</b>
Ø interno tubo aria	mm	10
<b>Consumo aria medio</b>	<b>l/min</b>	<b>160</b>
Peso	kg	2,7

## Avvitatore reversibile angolare

- Meccanismo impulsivo singolo martello
- Dotato di un'elevata coppia
- Comando d'inversione a leva
- Due differenti livelli di potenza in avvitamento
- Scarico dell'aria attraverso l'impugnatura

019270012

**1927AN**

~~€ 395,00~~  
**€ 225,00**

**Singolo Martello**

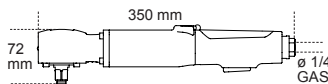

CE **12"**

Velocità libera	giri/min	4.700
<b>Coppia massima</b>	<b>Nm</b>	<b>770</b>
Capacità vite/dado	Cl 8.8	M14 ● 21 mm
<b>Capacità vite/dado</b>	<b>Cl 12.9</b>	<b>M12 ● 19 mm</b>
Attacco aria	GAS	1/4"
<b>Pressione di utilizzo</b>	<b>bar</b>	<b>6,2</b>
Ø interno tubo aria	mm	10
<b>Consumo aria medio</b>	<b>l/min</b>	<b>190</b>
Peso	kg	2,1

## Avvitatore reversibile compatto

- Meccanismo impulsivo singolo martello
- Incredibilmente compatto e potente
- Comando d'inversione a pulsante azionabile con una sola mano
- Tre differenti livelli di potenza in avvitamento
- Scarico dell'aria attraverso l'impugnatura
- Gancio per bilanciatore

019270030

**1927XM**

~~€ 222,00~~  
**€ 127,00**

**Singolo Martello**

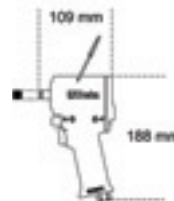

CE **12"**

Velocità libera	giri/min	10.000
<b>Coppia massima</b>	<b>Nm</b>	<b>770</b>
Capacità vite/dado	Cl 8.8	M22 ● 34 mm
<b>Capacità vite/dado</b>	<b>Cl 12.9</b>	<b>M18 ● 27 mm</b>
Attacco aria	GAS	1/4"
<b>Pressione di utilizzo</b>	<b>bar</b>	<b>6,2</b>
Ø interno tubo aria	mm	10
<b>Consumo aria medio</b>	<b>l/min</b>	<b>122</b>
Peso	kg	1,3

### Avvitatore reversibile

- Meccanismo impulsivo doppio martello
- Albero da 6" (153mm)
- Robusto e compatto, dotato di un'elevata coppia
- Comando d'inversione a leva
- Tre differenti livelli di potenza in avvitamento e svitamento
- Scarico dell'aria attraverso l'impugnatura
- Impugnatura ergonomica antiscivolo

019280023  
**1928DAL**  
€ 669,00  
**€ 381,00**

**Doppio Martello**

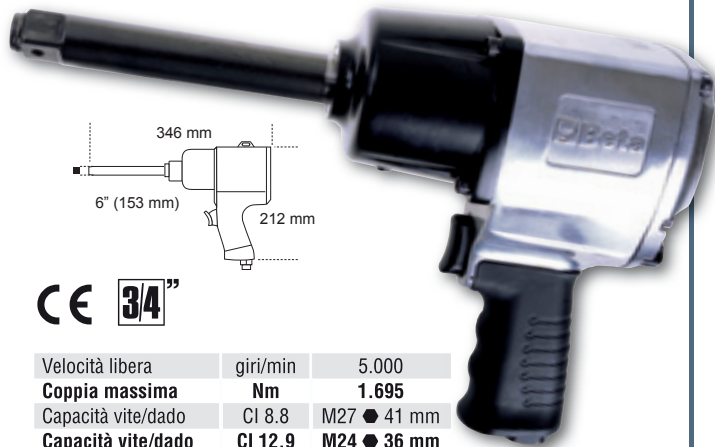

CE **3/4"**

Velocità libera	giri/min	5.000
<b>Coppia massima</b>	<b>Nm</b>	<b>1.695</b>
Capacità vite/dado	Cl 8.8	M27 ● 41 mm
<b>Capacità vite/dado</b>	<b>Cl 12.9</b>	<b>M24 ● 36 mm</b>
Attacco aria	GAS	3/8"
<b>Pressione di utilizzo</b>	<b>bar</b>	<b>6,2</b>
Ø interno tubo aria	mm	10
<b>Consumo aria medio</b>	<b>l/min</b>	<b>240</b>
Peso	kg	4,8

### Avvitatore reversibile in materiale composito

- Meccanismo impulsivo doppio martello
- Estremamente leggero e compatto
- Dotato di maniglia ausiliaria
- Comando d'inversione a leva
- Tre differenti livelli di potenza in avvitamento
- Scarico dell'aria attraverso l'impugnatura

019300022  
**1930CD**  
€ 1.060,00  
**€ 604,00**

**Doppio Martello**



CE **1"**

Velocità libera	giri/min	4.000
<b>Coppia massima</b>	<b>Nm</b>	<b>2.445</b>
Capacità vite/dado	Cl 8.8	M36 ● 55 mm
<b>Capacità vite/dado</b>	<b>Cl 12.9</b>	<b>M30 ● 46 mm</b>
Attacco aria	GAS	1/2"
<b>Pressione di utilizzo</b>	<b>bar</b>	<b>6,2</b>
Ø interno tubo aria	mm	13
<b>Consumo aria medio</b>	<b>l/min</b>	<b>320</b>
Peso	kg	7,1

### Avvitatore reversibile

- Meccanismo impulsivo doppio martello
- Albero da 8" (203 mm)
- Dotato di maniglia ausiliaria
- Comando d'inversione a leva
- Tre differenti livelli di potenza in avvitamento
- Scarico dell'aria attraverso l'impugnatura

019300037  
**1930LA**  
€ 998,00  
**€ 569,00**

**Doppio Martello**

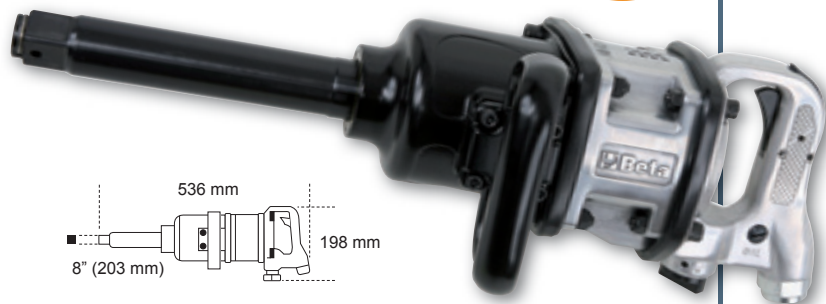

CE **1"**

Velocità libera	giri/min	4.000
<b>Coppia massima</b>	<b>Nm</b>	<b>2.445</b>
Capacità vite/dado	Cl 8.8	M36 ● 55 mm
<b>Capacità vite/dado</b>	<b>Cl 12.9</b>	<b>M30 ● 46 mm</b>
Attacco aria	GAS	3/8"
<b>Pressione di utilizzo</b>	<b>bar</b>	<b>6,2</b>
Ø interno tubo aria	mm	13
<b>Consumo aria medio</b>	<b>l/min</b>	<b>460</b>
Peso	kg	10,6

### Avvitatore reversibile

- Meccanismo impulsivo doppio martello
- Dotato di maniglia ausiliaria
- Comando d'inversione a leva
- Tre differenti livelli di potenza in avvitamento
- Scarico dell'aria posto nella parte superiore del corpo

019300070  
**1930ZL**  
€ 1.815,00  
**€ 1.035,00**

**Doppio Martello**



CE **1 1/2"**

Velocità libera	giri/min	3.000
<b>Coppia massima</b>	<b>Nm</b>	<b>4.068</b>
Capacità vite/dado	Cl 8.8	M42 ● 65 mm
<b>Capacità vite/dado</b>	<b>Cl 12.9</b>	<b>M36 ● 55 mm</b>
Attacco aria	GAS	1/2"
<b>Pressione di utilizzo</b>	<b>bar</b>	<b>6,2</b>
Ø interno tubo aria	mm	13
<b>Consumo aria medio</b>	<b>l/min</b>	<b>480</b>
Peso	kg	15

## Trapano reversibile in composito

- Estremamente compatto, ideale per operare in spazi ristretti
- Mandrino di precisione autoserrante
- Invertitore di rotazione a leva
- Scarico dell'aria attraverso l'impugnatura
- Silenziato

019310006  
**1931CD6**  
~~€ 201,00~~  
**€ 115,00**



Velocità libera	giri/min	2.600
Capacità mandrino	mm	1÷6
Potenza	kW	0,23
Filettatura albero		3/8" -24UNF
Attacco aria	GAS	1/4"
Pressione di utilizzo	bar	6,2
Ø interno tubo aria	mm	8
Consumo aria medio	l/min	130
Peso	kg	0,6

## Trapano reversibile in composito

- Leggero e maneggevole
- Mandrino di precisione autoserrante
- Invertitore di rotazione a leva posto su ambo i lati della macchina
- Scarico dell'aria attraverso l'impugnatura
- Silenziato

019310010  
**1931CD10**  
~~€ 181,00~~  
**€ 103,00**



Velocità libera	giri/min	1.800
Capacità mandrino	mm	1÷10
Potenza	kW	0,38
Filettatura albero		3/8" -24UNF
Attacco aria	GAS	1/4"
Pressione di utilizzo	bar	6,2
Ø interno tubo aria	mm	10
Consumo aria medio	l/min	170
Peso	kg	1,0

## Trapano reversibile in composito

- Preciso e robusto
- Mandrino di precisione autoserrante
- Dotato di maniglia ausiliaria
- Invertitore di rotazione a leva posto su ambo i lati della macchina
- Scarico dell'aria attraverso l'impugnatura
- Silenziato

019310013  
**1931CD13**  
~~€ 268,00~~  
**€ 153,00**



Velocità libera	giri/min	800
Capacità mandrino	mm	1,5÷13
Potenza	kW	0,38
Filettatura albero		1/2" -20UNC
Attacco aria	GAS	1/4"
Pressione di utilizzo	bar	6,2
Ø interno tubo aria	mm	10
Consumo aria medio	l/min	170
Peso	kg	1,3

## Trapano angolare reversibile

- Estremamente maneggevole
- Corpo ed impugnatura antiscivolo
- Mandrino di precisione autoserrante
- Invertitore di rotazione mediante ghiera
- Scarico dell'aria posteriore
- Silenziato

019310030  
**1931AN10**  
~~€ 201,00~~  
**€ 115,00**



Velocità libera	giri/min	1.400
Capacità mandrino	mm	1÷10
Potenza	kW	0,38
Filettatura albero		3/8" -24UNF
Attacco aria	GAS	1/4"
Pressione di utilizzo	bar	6,2
Ø interno tubo aria	mm	10
Consumo aria medio	l/min	150
Peso	kg	1,1

### Smerigliatrice assiale

- Leggera e maneggevole
- Corpo ed impugnatura in materiale antiscivolo
- Ottimo bilanciamento grazie a due cuscinetti a sfera
- Regolatore di velocità mediante manopola
- Attacco aria girevole
- Scarico dell'aria posteriore silenziato
- Leva di sicurezza a scatto
- Fornita con pinza da 3 e 6 mm

019330001

**1933**

~~€ 105,50~~  
**€ 60,00**

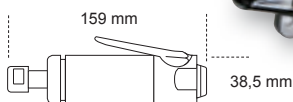

Velocità libera	giri/min	25.000
Capacità pinza	mm	3-6
Potenza	kW	0,20
Attacco aria	GAS	1/4"
Pressione di utilizzo	bar	6,2
Ø interno tubo aria	mm	10
Consumo aria medio	l/min	230
Peso	kg	0,4



### Smerigliatrice assiale con albero prolungato

- L'albero prolungato di 4" consente di lavorare in aree difficilmente raggiungibili come cavità ed interni
- Corpo ed impugnatura in materiale antiscivolo
- Montata su cuscinetti a sfera
- Regolatore di velocità mediante manopola
- Attacco aria girevole
- Scarico dell'aria posteriore silenziato
- Leva di sicurezza a scatto
- Fornita con pinza da 3 e 6 mm

019330015

**1933L**

~~€ 135,00~~  
**€ 77,00**

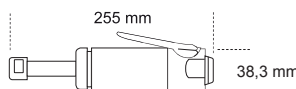

Velocità libera	giri/min	25.000
Capacità pinza	mm	3-6
Potenza	kW	0,20
Attacco aria	GAS	1/4"
Pressione di utilizzo	bar	6,2
Ø interno tubo aria	mm	10
Consumo aria medio	l/min	270
Peso	kg	0,7



### Smerigliatrice assiale con albero prolungato

- Indicata per lavori gravosi e prolungati grazie all'elevata potenza
- Corpo ed impugnatura in materiale antiscivolo
- Montata su cuscinetti a sfera
- Regolatore di velocità mediante manopola
- Attacco aria girevole
- Scarico dell'aria posteriore silenziato
- Leva di sicurezza a scatto
- Fornita con pinza da 3 e 6 mm

019330010

**1933IL**

~~€ 163,00~~  
**€ 93,00**

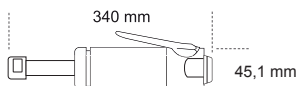

Velocità libera	giri/min	20.000
Capacità pinza	mm	3-6
Potenza	kW	0,38
Attacco aria	GAS	1/4"
Pressione di utilizzo	bar	6,2
Ø interno tubo aria	mm	10
Consumo aria medio	l/min	113
Peso	kg	1,4



### Smerigliatrice angolare

- La testa a 90° e l'albero montato su cuscinetti a sfera permettono di lavorare accuratamente in aree ristrette
- Corpo ed impugnatura in materiale antiscivolo
- Montata su cuscinetti a sfera
- Regolatore di velocità mediante manopola
- Attacco aria girevole
- Scarico dell'aria posteriore silenziato
- Leva di sicurezza a scatto
- Fornita con pinza da 3 e 6 mm

019330020

**1933AN90**

~~€ 135,00~~  
**€ 77,00**

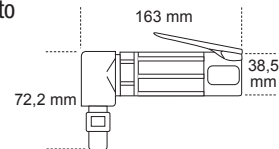

Velocità libera	giri/min	20.000
Capacità pinza	mm	3-6
Potenza	kW	0,20
Attacco aria	GAS	1/4"
Pressione di utilizzo	bar	6,2
Ø interno tubo aria	mm	10
Consumo aria medio	l/min	230
Peso	kg	0,5



## Pulitrice a bassa velocità

- Ideale per rattoppi, sgrossature per ricostruzione e pulizia delle modanature dei pneumatici
- Rimozione dei residui del biadesivo
- Leggera e maneggevole
- Regolatore di velocità mediante manopola
- Leva di sicurezza a scatto
- Fornita con pinza da 3 e 6 mm
- Scarico dell'aria posteriore

019340000  
**1934BV**  
~~€ 145,00~~  
**€ 83,00**

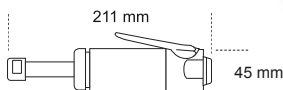

Velocità libera	giri/min	3.700
Capacità pinza	mm	3-6
Potenza	kW	0,37
Attacco aria	GAS	1/4"
Pressione di utilizzo	bar	6,2
Ø interno tubo aria	mm	10
Consumo aria medio	l/min	113
Peso	kg	0,8



## Micromerigliatrice assiale

- Dimensioni compatte e peso ridotto garantiscono un'ottima maneggevolezza
- Tubo da 1,5 m con protezione
- 56.000 giri/min

019340010  
**1934MAV**  
~~€ 126,00~~  
**€ 72,00**



Velocità libera	giri/min	56.000
Capacità pinza	mm	3
Potenza	kW	0,04
Attacco aria	GAS	1/4"
Pressione di utilizzo	bar	6,2
Ø interno tubo aria	mm	4,5
Consumo aria medio	l/min	115
Peso	kg	0,2



## Micromerigliatrice assiale

- Elevata velocità e peso ridotto garantiscono un'ottima maneggevolezza
- Tubo da 1,5 m con protezione

019340030  
**1934MAV70**  
~~€ 207,00~~  
**€ 118,00**



Velocità libera	giri/min	70.000
Capacità pinza	mm	3
Potenza	kW	0,08
Attacco aria	GAS	1/4"
Pressione di utilizzo	bar	6,2
Ø interno tubo aria	mm	4,5
Consumo aria medio	l/min	115
Peso	kg	0,2



## Penna per incisioni

- Grazie alla punta in carburo di tungsteno consente marcature su materiali quali l'acciaio, il vetro, la pietra e la ceramica
- Dotata di regolatore di velocità e tubo di alimentazione in PVC raccordato da 1,5 m

019480001  
**1948**  
~~€ 242,00~~  
**€ 138,00**

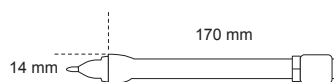

Durezza massima	HRC	60
Attacco aria	GAS	1/4"
Pressione di utilizzo	bar	6,2
Consumo aria medio	l/min	50
Peso	kg	0,15



### Smerigliatrice angolare

- Estremamente compatta e maneggevole
- Dotata di "air governor" per il controllo automatico del massimo della velocità
- Dotata di maniglia ausiliaria con possibilità dx/sx
- Bloccaggio dell'albero mediante il pulsante "spindle lock"
- Dotata di accessorio per il cambio rapido dei dischi
- La cuffia di protezione può essere regolata velocemente in nove diverse posizioni mediante sgancio rapido
- Scarico dell'aria posteriore

		1936/4A	1936/5A
Dimensione mola	mm	115	125
Velocità libera	giri/min	11.000	10.000
Potenza	kW	0,66	0,66
Filettatura albero	M	14	14
Attacco aria	GAS	1/4"	1/4"
Pressione di utilizzo	bar	6,2	6,2
Ø interno tubo aria	mm	10	10
Consumo aria medio	l/min	390	390
Peso	kg	1,8	1,9

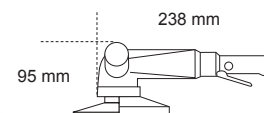

019360024

**1936/4A**

~~€ 338,00~~

**€ 188,00**

019360025

**1936/5A**

~~€ 338,00~~

**€ 188,00**

### Smerigliatrice angolare

- Potente e compatta
- Dotata di maniglia ausiliaria
- Comando di sicurezza "Lever Lock" che evita l'avviamento accidentale dell'utensile
- Scarico dell'aria laterale orientabile

		1936/5	1936/7*
Dimensione mola	mm	125	178
Velocità libera	giri/min	10.500	7.000
Potenza	kW	0,7	1,4
Filettatura albero	M	14	14
Attacco aria	GAS	1/2"	1/2"
Pressione di utilizzo	bar	6,2	6,2
Ø interno tubo aria	mm	10	13
Consumo aria medio	l/min	380	500
Peso	kg	2,0	3,6
Lunghezza (A)	mm	260	317
Altezza (B)	mm	95	105

\* Per dischi a centro depresso

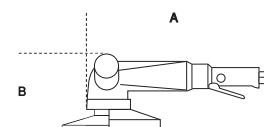

019360005

**1936/5**

~~€ 485,00~~

**€ 277,00**

019360007

**1936/7**

~~€ 699,00~~

**€ 399,00**

### Mini lucidatrice orbitale

- Fornita con un platorello di levigatura da 75 mm, due spugne di lucidatura da 90 mm e una lana d'agnello da 90 mm
- Impugnatura a pistola
- Regolatore di potenza variabile
- Compatta e leggera
- Adatta per la lucidatura dei fanali
- Perfetta per le riparazioni in spazi ristretti

Velocità libera	giri/min	3.200
Potenza	kW	0,25
Dimensione platorello	mm	75
Filettatura albero	M	6
Attacco aria	GAS	1/4"
Pressione di utilizzo	bar	6,2
Ø interno tubo aria	mm	10
Consumo aria medio	l/min	91
Peso levigatrice	kg	0,75
Peso kit	kg	1,8

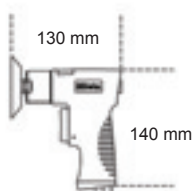

340x300x85 mm

019370161

**1937/KL**

~~€ 218,00~~

**€ 124,00**



019370041  
**1937N10**  
~~€ 229,00~~  
**€ 131,00**

## Levigatrice a nastro da 10 mm

- Levigatrice per nastri 10x330 mm
- Impugnatura in materiale antiscivolo
- Rapida sostituzione del nastro
- Braccio di levigatura orientabile e regolabile
- Protezione di sicurezza del nastro
- Attacco aria girevole
- Scarico dell'aria posteriore silenziato
- Leva di sicurezza a scatto

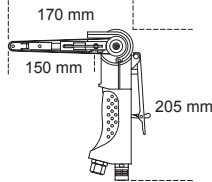

Velocità libera	giri/min	20.000
Potenza	kW	0,37
Dimensione nastro	mm	10x330
Attacco aria	GAS	1/4"
Pressione di utilizzo	bar	6,2
Ø interno tubo aria	mm	10
Consumo aria medio	l/min	374
Peso	kg	0,9



019370051  
**1937N20**  
~~€ 274,00~~  
**€ 156,00**

## Levigatrice a nastro da 20 mm

- Elevata capacità di asportazione grazie al nastro da 20 mm
- Impugnatura in materiale antiscivolo
- Rapida sostituzione del nastro
- Braccio di levigatura orientabile e regolabile
- Protezione di sicurezza del nastro
- Attacco aria girevole
- Scarico dell'aria posteriore silenziato
- Leva di sicurezza a scatto

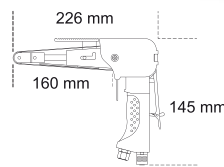

Velocità libera	giri/min	16.000
Potenza	kW	0,45
Dimensione nastro	mm	20x520
Attacco aria	GAS	1/4"
Pressione di utilizzo	bar	6,2
Ø interno tubo aria	mm	10
Consumo aria medio	l/min	400
Peso	kg	1,6



## Levigatrice multifunzione con 16 accessori

- 1 ruota in gomma cancella pellicole per vernici (Ø105x30,5 mm)
  - 1 ruota in gomma cancella pellicole per vernici a base acqua (Ø101x30,5 mm)
  - 1 spazzola rotativa 11 mm grana grossa, inclinata (per la protezione sottoscocca e mastice, per sverniciatura con effetto sabbiatura)
  - 1 spazzola rotativa 23 mm grana grossa, inclinata (per la protezione sottoscocca e mastice, per sverniciatura con effetto sabbiatura)
  - 1 spazzola rotativa 11 mm grana fine, dritta (per vernici, aderenze e ruggine effetto sabbiatura)
  - 1 spazzola rotativa 23 mm grana fine, dritta (per vernici, aderenze e ruggine effetto sabbiatura)
  - 6 dischi in tessuto abrasivo
  - 1 adattatore per spazzole rotative 11 mm
  - 1 adattatore per ruote in gomma e spazzole rotative 23 mm
  - 1 adattatore per disco di rimozione singolo
  - 1 adattatore per disco di rimozione doppio
- In valigetta di plastica

Velocità libera	giri/min	3.500
Potenza	kW	0,34
Attacco aria	GAS	1/4"
Pressione di utilizzo	bar	6,2
Ø interno tubo aria	mm	10
Consumo aria medio	l/min	113
Peso levigatrice	kg	1,5
Peso kit	kg	4,5

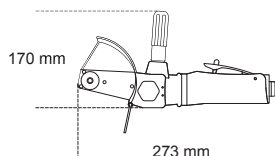

458x495x116 mm



019370011  
**1937M**  
~~€ 585,00~~  
**€ 334,00**



### Giravite reversibile

019350045  
**1935F**  
~~€ 205,00~~  
**€ 117,00**

- Indicato per un utilizzo gravoso ed universale su materiali come legno, plastica, resina e metalli
- La potenza del motore lo rende indispensabile con l'utilizzo di viti autofilettanti ed autoforanti
- Mandrino a cambio rapido
- Invertitore di rotazione a leva
- Scarico dell'aria attraverso l'impugnatura

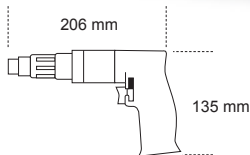

Velocità libera	giri/min	800
<b>Campo di coppia</b>	<b>Nm</b>	<b>4-16</b>
Capacità vite	M	6-9
<b>Porta inserti</b>	<b>●</b>	<b>1/4"</b>
Attacco aria	GAS	1/4"
<b>Pressione di utilizzo</b>	<b>bar</b>	<b>6,2</b>
Ø interno tubo aria	mm	10
<b>Consumo aria medio</b>	<b>l/min</b>	<b>150</b>
Peso	kg	1,3

### Rivettatrice

019460001  
**1946**  
~~€ 199,00~~  
**€ 114,00**

- Leggera, bilanciata e di facile utilizzo
- Fornita con ugelli intercambiabili da 2,4 - 3,2 - 4,0 - 4,8 mm, deflettore raccogli chiodi e gancio per bilanciatore

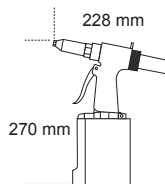

Materiale/rivetto	2,4	3,2	4	4,8
Rame	✓	✓	✓	✓
Alluminio	✓	✓	✓	✓
Acciaio	✓	✓		
Acciaio Inox	✓	✓		

Potenza di trazione	N	8.000
<b>Lunghezza della corsa</b>	<b>mm</b>	<b>14</b>
Capacità massima rivetti	Ø alluminio	4,8 mm
<b>Attacco aria</b>	<b>GAS</b>	<b>1/4"</b>
Pressione di utilizzo	bar	6,2
<b>Ø interno tubo aria</b>	<b>mm</b>	<b>6</b>
Consumo aria	l/ciclo	1,2
<b>Peso</b>	<b>kg</b>	<b>1,5</b>



### Rivettatrice con aspirazione automatica

019460008  
**1946C7,8**  
~~€ 750,00~~  
**€ 427,00**

- Per impiego con rivetti in acciaio, acciaio inox, alluminio e rame, da 4,8 - 5,6 - 6,4 - 7,8 mm
- Becco conico a punta
- Potente e maneggevole, con impugnatura in composito
- Completa di serbatoio portasteli e siringa per la lubrificazione
- Mantenere aperto al massimo il rubinetto di aspirazione

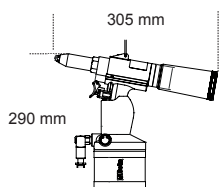

Materiale/rivetto	2,4	3,2	4	4,8
Rame	✓	✓	✓	✓
Alluminio	✓	✓	✓	✓
Acciaio	✓	✓	✓	✓
Acciaio Inox	✓	✓	✓	✓

Potenza di trazione	N	16.900
<b>Lunghezza della corsa</b>	<b>mm</b>	<b>22,5</b>
Capacità massima rivetti	Ø alluminio	7,8 mm
<b>Attacco aria</b>	<b>GAS</b>	<b>1/4"</b>
Pressione di utilizzo	bar	6,2
<b>Ø interno tubo aria</b>	<b>mm</b>	<b>10</b>
Consumo aria	l/ciclo	4,9
<b>Peso rivettatrice</b>	<b>kg</b>	<b>1,8</b>

### Rivettatrice per inserti filettati

019460012  
**1946KF**  
~~€ 1.580,00~~  
**€ 900,00**

- Potente e maneggevole, con impugnatura in composito
- Per impiego con rivetti filettati in acciaio, acciaio inox, alluminio e rame, M4, M5, M6, M8

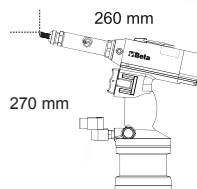

Materiale/rivetto	M4	M5	M6	M8
Rame	✓	✓	✓	✓
Alluminio	✓	✓	✓	✓
Acciaio	✓	✓	✓	✓
Acciaio Inox	✓	✓	✓	✓

Potenza di trazione	N	14.235
<b>Lunghezza della corsa</b>	<b>mm</b>	<b>7</b>
Capacità massima rivetti	Ø acciaio inox	M8
<b>Attacco aria</b>	<b>GAS</b>	<b>1/4"</b>
Pressione di utilizzo	bar	6,2
<b>Ø interno tubo aria</b>	<b>mm</b>	<b>10</b>
Consumo aria	l/ciclo	2,1
<b>Peso rivettatrice</b>	<b>kg</b>	<b>2,1</b>
Peso kit	kg	3,4

340x320x100 mm

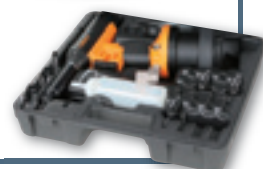

## Staccavetri

- Fornito con 1 lama dritta da 57 mm
- Scarico dell'aria convogliato

019380021

**1938**

~~€ 181,00~~  
**€ 103,00**

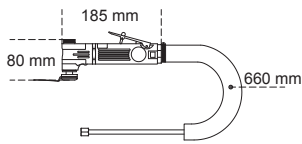

Oscillazioni al minuto		20.000	CE
<b>Attacco aria</b>	<b>GAS</b>	<b>1/4"</b>	
Pressione di utilizzo	bar	6,2	
<b>Ø interno tubo aria</b>	<b>mm</b>	<b>6,5</b>	
Consumo aria medio	l/min	200	
<b>Peso</b>	<b>kg</b>	<b>1,0</b>	

## Martello scalpellatore

- Permette di tagliare lamiera, viti e carrozzerie, rimuovere punti di saldatura, rivetti, intonaci e piastrelle
- Fornito con molla di ritegno e trattentore di sicurezza a baionetta per punte esagonali

019400001

**1940**

~~€ 150,00~~  
**€ 86,00**

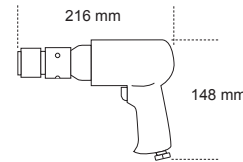

Colpi al minuto		3.500
<b>Dimensione attacco</b>	<b>mm</b>	<b>11</b>
Dimensione pistone	mm	19
<b>Corsa del pistone</b>	<b>mm</b>	<b>67</b>
Attacco aria	GAS	1/4"
<b>Pressione di utilizzo</b>	<b>bar</b>	<b>6,2</b>
<b>Ø interno tubo aria</b>	<b>mm</b>	<b>8</b>
<b>Consumo aria medio</b>	<b>l/min</b>	<b>240</b>
<b>Peso</b>	<b>kg</b>	<b>1,9</b>

## Scrostatore ad aghi

- Potente scrostatore, adatto per la rimozione di ruggine, vernice e residui di saldatura su grandi superfici metalliche
- L'indipendenza di movimento dei 19 aghi in acciaio consente l'accesso in ogni tipo di fessura, rendendolo un indispensabile strumento per la pulizia dei macchinari da cantiere dai residui di fango, calce e cemento
- Scarico dell'aria attraverso l'impugnatura

019440001

**1944**

~~€ 365,00~~  
**€ 208,00**

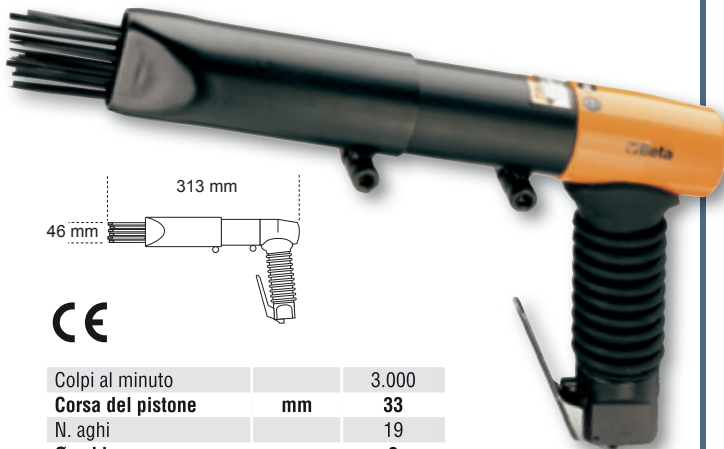
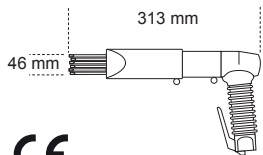

Colpi al minuto		3.000
<b>Corsa del pistone</b>	<b>mm</b>	<b>33</b>
N. aghi		19
<b>Ø aghi</b>	<b>mm</b>	<b>3</b>
Attacco aria	GAS	1/4"
<b>Pressione di utilizzo</b>	<b>bar</b>	<b>6,2</b>
<b>Ø interno tubo aria</b>	<b>mm</b>	<b>8</b>
<b>Consumo aria medio</b>	<b>l/min</b>	<b>140</b>
<b>Peso</b>	<b>kg</b>	<b>2,6</b>

## Pistola di lavaggio

- Indicata per la pulizia di tappezzeria auto, moquette, sedili e bagagliai
- Da utilizzare con adeguati detergenti
- Serbatoio da 1000 ml
- Dotato di rubinetto per la regolazione dell'uscita del liquido contenuto nel serbatoio

019510051

**1951**

~~€ 108,00~~  
**€ 62,00**

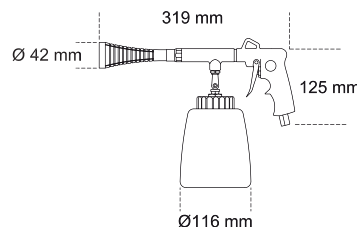

Velocità libera	giri/min	3.600
<b>Capacità serbatoio</b>	<b>l</b>	<b>1</b>
Attacco aria	GAS	1/4"
<b>Pressione di utilizzo</b>	<b>bar</b>	<b>6,2</b>
<b>Ø interno tubo aria</b>	<b>mm</b>	<b>8</b>
<b>Consumo aria medio</b>	<b>l/min</b>	<b>110</b>
<b>Peso</b>	<b>kg</b>	<b>0,65</b>

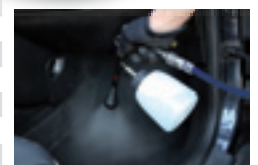

### Pistola per sigillanti

- Pistola pneumatica per silicone, collanti e sigillanti di media densità
- Supporta cartucce standard (210 x 50 mm) rigide e morbide
- Flusso del materiale controllato tramite grilletto

019470001  
**1947**  
~~€ 50,50~~  
**€ 29,00**



Dimensione del tubo	mm	210x50
Capacità della cartuccia	ml	350
Attacco aria	GAS	1/4"
Pressione di utilizzo	bar	6,2
Ø interno tubo aria	mm	10
Consumo aria medio	l/min	120
Peso	kg	1,1



### Pistola per sigillanti

- Pistola pneumatica per l'estrusione di siliconi e sigillanti in cartucce standard di plastica o metallo
- Supporta cartucce standard (215/218 x 50/51 mm) rigide e morbide
- Flusso del materiale controllato tramite grilletto
- Riduttore di pressione integrato

019470011  
**1947H**  
~~€ 185,00~~  
**€ 105,00**



Dimensione del tubo	mm	210x50
Capacità della cartuccia	ml	300/310
Attacco aria	GAS	1/4"
Pressione di utilizzo	bar	6,2
Ø interno tubo aria	mm	2,5
Consumo aria medio	l/min	120
Peso	kg	0,75

### Pistola per gonfiaggio pneumatici corpo in ABS

- Manometro certificato CE con scala 0,7÷12 Bar (ripartizione in 1/10 Bar)
- I due pulsanti servoassistiti consentono il gonfiaggio (+) e lo sgonfiaggio (-) del pneumatico con precisione e rapidità
- Fornita con certificato di taratura
- Fornita con guscio di protezione antiurto e occhiello per aggancio
- Fornita con raccordo filettato 1/4" GAS
- Attacco aria girevole per tubo in gomma Ø7 mm
- Peso: 0,8 kg

019490011  
**1949GPN**  
~~€ 210,50~~  
**€ 120,00**

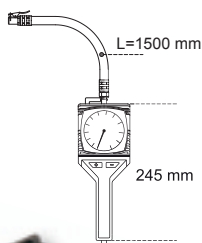

### Pistola digitale per gonfiaggio pneumatici

- Pressione di esercizio: 0÷11 bar (2.0÷160 psi)
- 4 unità di misura: psi/bar/kgcm<sup>2</sup>/kpa
- Display LCD retroilluminato
- Funzione reset
- Autospegnimento dopo 3 min.
- Pulsante di scarico pressione

019490020  
**1949DGT**  
~~€ 129,00~~  
**€ 74,00**

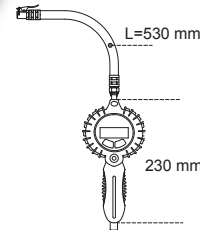

- Lunghezza tubo: 53 cm
- Risoluzione: 0,05 bar
- Corpo in abs, guscio protettivo in gomma sul manometro, impugnatura antiurto e antiscivolo
- Alimentazione: 2 batterie 1,5V tipo AAA
- Compatibile con l'innesto 1916 G 1/4"
- Peso: 0,5 kg



## Pistola di soffiaggio progressiva con ugello in gomma

- Corpo in materiale composito ad alta resistenza, antiurto
- Ugello in gomma antigraffio sostituibile

Inserto alluminio filettato	GAS	1/4"
<b>Pressione di utilizzo</b>	<b>bar</b>	<b>6-8</b>
Pressione massima di utilizzo	bar	15
<b>Consumo aria medio</b>	<b>l/min</b>	<b>87</b>
Temperatura d'utilizzo	°C	-20÷70
<b>Peso</b>	<b>g</b>	<b>120</b>

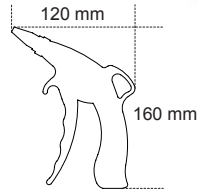

019490022  
**1949BC**  
~~€ 13,50~~  
**€ 8,00**

## Pistola di soffiaggio progressiva telescopica

- Corpo in materiale composito ad alta resistenza, antiurto
- Tubo telescopico in acciaio orientabile: 165 mm ÷ 300 mm

Inserto ottone filettato	GAS	1/4"
<b>Pressione di utilizzo</b>	<b>bar</b>	<b>6-8</b>
Pressione massima di utilizzo	bar	15
<b>Consumo aria medio</b>	<b>l/min</b>	<b>144</b>
Temperatura d'utilizzo	°C	-20÷70
<b>Peso</b>	<b>g</b>	<b>190</b>

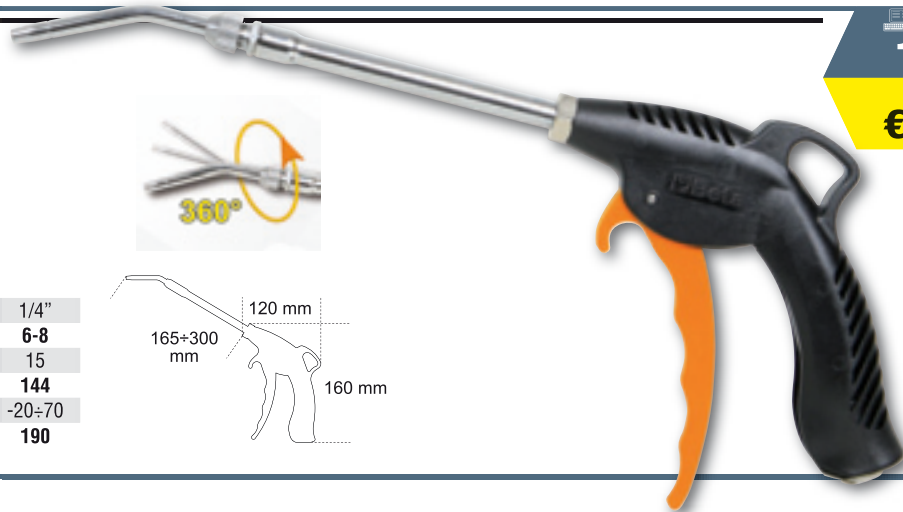
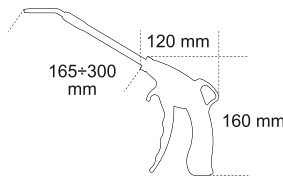

019490040  
**1949T**  
~~€ 22,50~~  
**€ 13,00**

## Pistola di soffiaggio progressiva

- In composito ad alta resistenza, antiurto, antigraffio e termicamente isolato
- La speciale valvola e la sensibilità della leva consentono la progressiva apertura del circuito, ottimizzando il flusso dell'aria

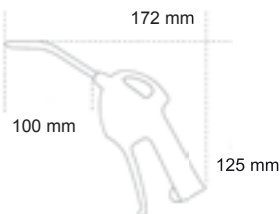

Inserto ottone filettato	GAS	1/4"
<b>Pressione di utilizzo</b>	<b>bar</b>	<b>6-8</b>
Pressione massima di utilizzo	bar	10
<b>Temperatura d'utilizzo</b>	<b>°C</b>	<b>-15÷70</b>
<b>Peso</b>	<b>g</b>	<b>130</b>



019490027  
**1949F**  
~~€ 12,50~~  
**€ 7,50**

## Pistola di soffiaggio progressiva con regolatore d'aria

- In composito ad alta resistenza, antiurto, antigraffio e termicamente isolato
- La speciale valvola e la sensibilità della leva consentono la progressiva apertura del circuito, ottimizzando il flusso dell'aria

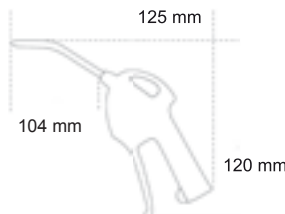

Inserto ottone filettato	GAS	1/4"
<b>Pressione di utilizzo</b>	<b>bar</b>	<b>6-8</b>
Pressione massima di utilizzo	bar	10
<b>Temperatura d'utilizzo</b>	<b>°C</b>	<b>-15÷70</b>
<b>Peso</b>	<b>g</b>	<b>140</b>



019490035  
**1949G**  
~~€ 13,00~~  
**€ 7,50**

### Avvolgitubo automatico

- Corpo in alluminio, per aria compressa o acqua fredda
- Pressione di utilizzo max 15 Bar
- Tubo in pvc
- Struttura in alluminio pressofuso verniciato a polveri epossidiche
- Staffa di fissaggio metallica, orientabile
- Dispositivo automatico di arresto del tubo alla lunghezza desiderata



Attacco aria	GAS	1/4"	CE
Lunghezza tubo	m	9+1	
Pressione massima	bar	15	
Ø interno tubo aria	mm	8	
Peso	kg	6	

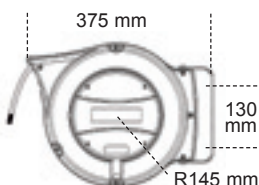

01910008  
**1910/8**  
~~€ 325,00~~  
**€ 185,00**

Attacco aria	GAS	3/8"	CE
Lunghezza tubo	m	15+1	
Pressione massima	bar	15	
Ø interno tubo aria	mm	10	
Peso	kg	9	

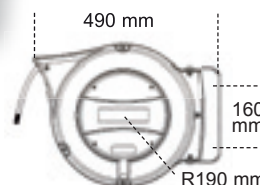

019100010  
**1910/10**  
~~€ 485,00~~  
**€ 277,00**

### 1919FE1/4

~~€ 84,00~~  
**€ 48,00**

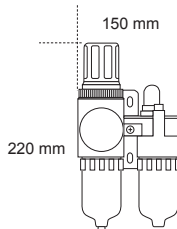
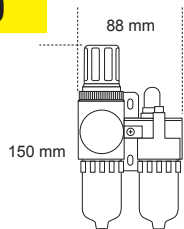

### Filtri regolatori lubrificatori

- Unità modulari composte da un filtro separatore di condensa ed un lubrificatore
- Il gruppo comprende: regolatore di pressione con dispositivo di blocco, miscelatore aria/olio del tipo a micronebbia con regolatore di intensità, tazze in policarbonato con valvola scarico acqua semi-automatica, manometro analogico a doppia scala (bar psi), staffa di fissaggio

### 1919F

(1/4 - 3/8 - 1/2)

~~€ 132,00~~  
**€ 75,00**



	1919FE1/4	1919F1/4	1919F3/8	1919F1/2
Attacchi ariate ntrata/uscita	1/4" GAS BSPT	1/4" GAS BSPT	3/8" GAS BSPT	1/2" GAS BSPT
Portata massima	750 l/min	1000 l/min	1350 l/min	2500 l/min
Pressione massima	9,5 bar	9,5 bar	9,5 bar	9,5 bar
Pressione di utilizzo	0,5 - 8,5 Bar	0,5 - 8,5 Bar	0,5 - 8,5 Bar	0,5 - 8,5 Bar
Temperatura di uti lizzo	5 - 60 °C	5 - 60 °C	5 - 60 °C	5 - 60 °C
Capacità filtrante	5 micron	5 micron	5 micron	5 micron
Capacità tazze	15 cc aria / 25 cc olio	60 cc aria / 90 cc olio	60 cc aria / 90 cc olio	60 cc aria / 90 cc olio

019190200 0,7 kg

019190250 1,3 kg

019190350 1,3 kg

019190450 1,3 kg

## Spirali in poliuretano 98 Shore estensibili

- Sono costituite da elastomeri a base poliesteri che ne esaltano la flessibilità anche a basse temperature garantendo un'eccezionale effetto memoria
- Raccordate F/F con molla

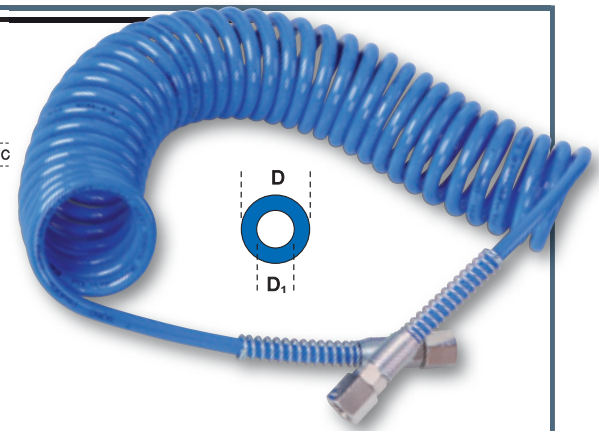
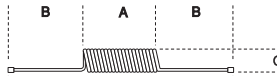

1914	Ø BSP	D1xD mm	A mm	B mm	C mm	kg		
4 m	019140054	1/4"	5x8	200	180	60	0,25	<del>€ 19,00</del> <b>€ 11,00</b>
6 m	019140056	1/4"	5x8	300	220	60	0,32	<del>€ 22,00</del> <b>€ 12,50</b>
10 m	019140060	1/4"	5x8	500	250	60	0,50	<del>€ 28,50</del> <b>€ 16,50</b>

## Spirali in poliuretano 95 Shore estensibili

- Sono costituite da elastomeri a base poliesteri che ne esaltano la flessibilità anche a basse temperature garantendo un'eccezionale effetto memoria
- Raccordate F/F con molla

### 1915B - 1915C - 1915C/L

	Ø BSP	D1xD mm	A mm	B mm	C mm	kg		
9 m	019150011	1/4"	6,5x10	1290	410	65	0,8	<del>€ 33,00</del> <b>€ 19,00</b>
	019150012	1/4"	8x12	1260	410	80	1,1	<del>€ 39,00</del> <b>€ 22,50</b>
	019150013	3/8"	11x16	1260	410	110	1,5	<del>€ 64,50</del> <b>€ 37,00</b>
12 m	019150014	1/4"	6,5x10	1500	435	65	1,0	<del>€ 39,00</del> <b>€ 22,50</b>
	019150015	1/4"	8x12	1400	400	80	1,4	<del>€ 48,00</del> <b>€ 27,50</b>
	019150016	3/8"	11x16	1550	435	110	2,3	<del>€ 79,50</del> <b>€ 45,50</b>
15 m	019150115	1/4"	8x12	163	420	80	1,2	<del>€ 64,00</del> <b>€ 36,50</b>
	019150116	3/8"	11x16	179	440	110	2,1	<del>€ 105,00</del> <b>€ 60,00</b>

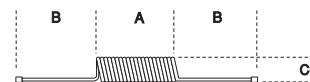
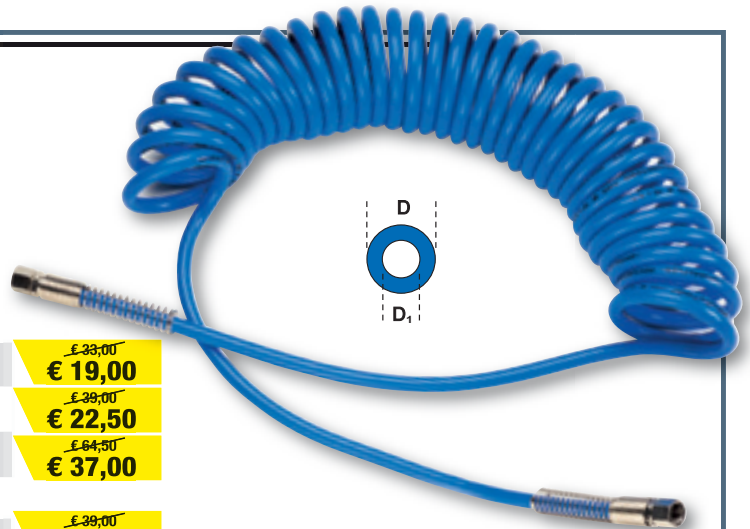

## Tubo in poliuretano retinato 95 Shore

- Sono tubi flessibili, leggeri e resistenti, ideali per lavori di manutenzione in spazi ristretti ed all'aperto
- Resistenti fino a temperature di -40 °C
- Raccordati F/F

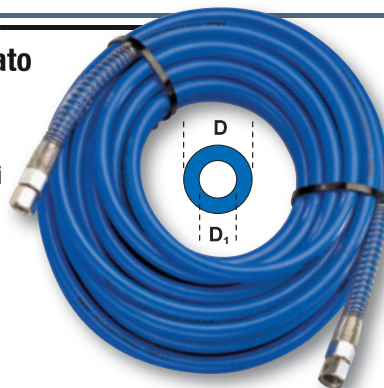

### 1915D - 1915E

	Ø BSP	D1xD mm	kg		
9 m	019150017	1/4"	8x12	0,8	<del>€ 39,00</del> <b>€ 22,50</b>
	019150018	3/8"	11x16	1,5	<del>€ 63,00</del> <b>€ 36,00</b>
12 m	019150019	1/4"	8x12	1,2	<del>€ 49,50</del> <b>€ 28,00</b>
	019150020	3/8"	11x16	1,9	<del>€ 79,50</del> <b>€ 45,00</b>

## Bobine in poliuretano retinato 95 Shore lunghezza 50 m

- Sono tubi flessibili, leggeri e resistenti, ideali per lavori di manutenzione in spazi ristretti ed all'aperto
- Resistenti fino a temperature di -40 °C



### 1915E/XL

	Ø BSP	D1xD mm	kg		
50 m	019150519	1/4"	8x12	3,6	<del>€ 181,00</del> <b>€ 103,00</b>
	019150520	3/8"	11x16	6,0	<del>€ 304,00</del> <b>€ 173,00</b>



Beta Utensili S.p.A.  
Via Volta, 18  
20845 Sovico (MB)  
tel. +39 039 20 771  
fax +39 039 20 10 742  
www.beta-tools.it

099804291

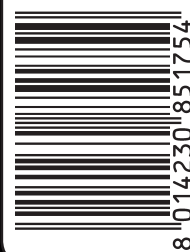

Promozione valida dal 04/09/2017 al 31/12/2017  
Prezzi netti I.V.A. esclusa



Le immagini sono indicative, Beta si riserva il diritto di apportare aggiornamenti e migliorie alla propria gamma produttiva senza alcun preavviso.