



**FERMEC**  
**AUTOMOTIVE INDUSTRIAL TOOLS**

Utensili innovativi per l'industria meccanica,  
autoriparatori, carrozzieri e gommisti.

**SUPER PROMOZIONI**

**PREZZI AL PUBBLICO IVA ESCLUSA**



Nr. 2  
**PRIMAVERA/ESTATE 2017**  
PROMOZIONI VALIDE FINO AD ESAURIMENTO SCORTE

**LA GRANDE QUALITÀ AL MIGLIOR PREZZO**

[www.fermec.it](http://www.fermec.it)

**SET 5 PEZZI, ESTRATTORI PER VITI**

- acciaio al carbonio
- per tutti i tipi di viti a croce, Torx e con esagono incassato
- 5 formati diversi
- per utilizzo con trapano elettrico, max. 250 giri/min



Articolo

**BGS 5282**      13,75€      **9,70 €**

**SET 16 PEZZI, ESTRATTORI, 1/2"**

- finitura nera
- per l'allentamento di viti e dadi danneggiati
- idonee per uso con avvitatori
- l'innovativo profilo a spirale penetra nella testa di una vite o di un dado danneggiati, consentendo così di svitarli in sicurezza
- misure: 8-10-11-12-13-14-15-16-17-19-21-22-24-27 mm



Articolo

**BGS 5269**      168,75€      **114,00 €**

**CASSETTA 7 BUSSOLE SPECIALI PER SVITARE BULLONI DI SICUREZZA NEI CERCHI IN LEGA**

- misure: 17-18,5-20-21,5-23-24,5-26 mm



Articolo

**523071**      98,00€      **69,00 €**

**CASSETTA 9 BUSSOLE ESTRATTORI**

- lunghezza 35 mm
- 10-11-12-13-14-15-16-17-19 mm
- per svitare viti, dadi, perni, prigionieri, ecc. deformati o arrugginiti



Articolo

**523109**      😊 110,00€      **25,00 €**

**SERIE 30 PEZZI, CHIAVI MASCHIO ESAGONALI PIEGATE, MISURE IN POLLICI E METRICHE**

- finitura nera
- 0,7-0,9-1,3-1,5-2-2,5-3-4-4,5-5-5,5-6-7-8-10 mm
- 0,028"-0,035"-0,050"-1/16"-5/64"-3/32"-7/64"-1/8"-9/64"-5/32"-3/16"-7/32"-1/4"-5/16"-3/8"
- in custodia ripiegabile



**METRICHE E POLLICI**



Articolo

**BGS 810**      😊 17,25€      **9,50 €**

**SERIE 9 CHIAVI ESAGONALI TCCE SATINATE, CON ESTREMITÀ SFERICA TIPO LUNGO**

- tipo lungo
- testa sferica su lato lungo
- 1,5-2-2,5-3-4-5-6-8-10 mm

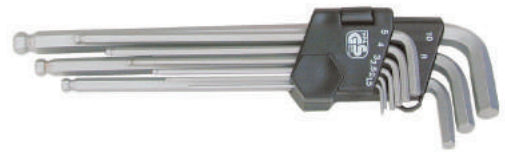

Articolo

**302-9-CLIP**      😊 15,00€      **8,00 €**

**SERIE 9 CHIAVI ESAGONALI TESTA SFERICA COLORATE CON MAGNETE**

- tipo extra lungo
- magnete alloggiato nella parte sferica per trattenere la vite
- rivestimento anticorrosione
- 1,5-2-2,5-3-4-5-6-8-10 mm

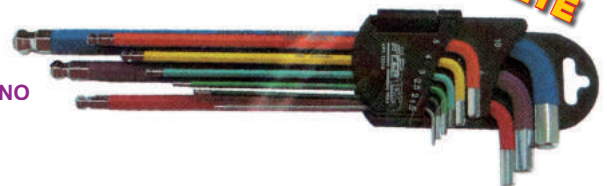

**CON MAGNETE**



Articolo

**32519**      😊 23,00€      **15,00 €**

**SERIE 8 CHIAVI SATINATE ESAGONALI**

- chrom vanadium
- 2-2,5-3-4-5-6-8-10 mm



Articolo

**303-8**      😊 15,50€      **10,85 €**



**SERIE 9 CHIAVI TORX COLORATE CON MAGNETE**

- chiavi torx tipo extra lungo
- con magnete alloggiato nel lato lungo
- rivestimento anticivolo
- TX/TH 10-15-20-25-27-30-40-45-50

**CON MAGNETE**



Articolo			
<b>96950</b>		25,00€	<b>16,00 €</b>

**SERIE 8 CHIAVI SATINATE TORX**

- chrom vanadium
- Misure: Torx 10-15-20-25-30-40-45-50



Articolo			
<b>603-1050</b>			17,50€ <b>11,00 €</b>
<b>903-5010</b>			19,00€ <b>12,00 €</b>

**SET 16 PEZZI, CHIAVI MASCHIO ESAGONALI E TORX CON IMPUGNATURA ANTISCIVOLO**

- 8 chiavi con impugnatura, Esagonali: 2x75 mm, 2.5x75 mm, 3x100 mm, 4x100 mm, 5x150 mm, 6x150 mm, 8x200 mm, 10x200 mm (testa sferica su lato lungo)
- 8 chiavi con impugnatura, TORX: TX0x75 mm, TX15x75 mm, TX20x100 mm, TX25x100 mm, TX30x150 mm, TX40x150 mm, TX45x200 mm, TX50x200 mm
- TORX senza foro su entrambi i lati



Articolo			
<b>BGS 90</b>		45,50€	<b>25,00 €</b>

**SET 9 PEZZI CHIAVI CON IMPUGNATURA**

- lame nere
- **BGS 7882:** 2-2,5-3-4-5 6-7-8-10 mm estremità lunghe con testa sferica
- **BGS 7880:** TX10, TX15, TX20, TX25, TX27, TX30, TX40, TX45, T50 estremità corte con FORO

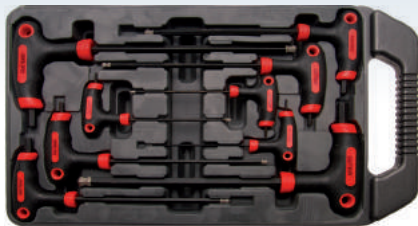

Articolo	Impronta		
<b>BGS 7882</b>			<b>ESAGONO</b> 43,75€ <b>23,00 €</b>
<b>BGS 7880</b>			<b>TORX &amp; TORX CON FORO</b> 44,88€ <b>23,50 €</b>

**SET 8 PEZZI CHIAVI A "T" 3 TESTE MASCHIO**

- chiavi a "T" 3 teste maschio
- chrom-vanadium
- asta scorrevole
- **695-2060:** esagonali 2-2,5-3-3,5-4-4,5-5-6 mm
- **682-1040:** Torx TX 10-15-20-25 27-30-40



Articolo	Impronta		
<b>695-2060</b>		<b>ESAGONO</b> 65,00€	<b>45,50 €</b>
<b>682-1040</b>		<b>TORX</b> 63,00€	<b>44,10 €</b>

**SET 12 PEZZI, CACCIAVITI**

- lame esagonali a tutto stelo con esagono esterno
- impugnatura ergonomica a presa morbida
- contiene:
  - Taglio: 3,2x72 mm; 5,0x75 mm; 6,0x100 mm; 6,0x38 mm; 7,0x150 mm; 8,0x200 mm
  - PH: 0x75 mm; 1x75 mm; 2x100; 2x38 mm; 3x150 mm, 4x200 mm

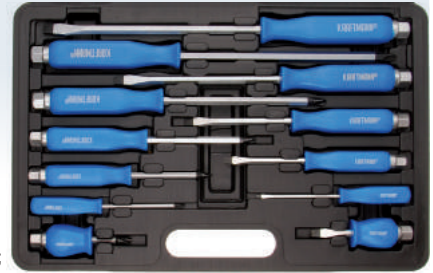

Articolo			
<b>BGS 7890</b>		39,88€	<b>20,00 €</b>

**SET 12 PEZZI CACCIAVITI**

- lame esagonali a tutto stelo con esagono esterno
- impugnatura ergonomica a presa morbida
- contiene:
  - Taglio: 3,2x75 mm - 5,0x75 mm 6,0x100 mm - 6,0x38 mm 8,0x150 mm - 9,5x200 mm
  - PH: 0x75 mm - 1x75 mm - 2x100 mm 2x38 mm - 3x150 mm - 4x200 mm



**PROFESSIONALE**



Articolo			
<b>BGS 7895</b>		57,38€	<b>31,50 €</b>

**SET 5 PEZZI, CACCIAVITI DA OFFICINA, CON IMPUGNATURE RIVESTITE IN GOMMA**

- punte magnetiche
- conforme DIN 5264
- Taglio: 4,0x80 mm - 5,5x125 mm 6,5x150 mm
- PH: PH1x80 mm - PH2x100 mm
- in scatola di cartone



Articolo			
<b>BGS 7946</b>		13,75€	<b>8,50 €</b>



## SET 11 PEZZI, CACCIAVITI TORX

- finitura satinata cromata
- punte nere
- impugnatura ergonomica
- TX: 6-7-8-9-10-15-20-25-27-30-40



Articolo

**BGS 7844**

28,00€

**19,60 €**

## SET 11 PEZZI, CACCIAVITI TORX CON FORO

- finitura satinata cromata
- punte nere
- impugnatura ergonomica
- TH: 6-7-8-9-10-15-20-25-27-30-40



Articolo

**BGS 7845**

28,50€

**20,00 €**

## SET 5 PEZZI CACCIAVITI ISOLATI VDE

- impugnatura ergonomica in materiale bi-componente
- TÜV/GS, isolati VDE conformi normativa DIN 60900
- PH: PH1 x 80 mm - PH2 x 100 mm
- TAGLIO: 0,5 x 3 x 75 mm
- 0,8 x 4 x 100 mm
- cercafase con clip



Articolo

**BGS 35815**

14,25€

**8,50 €**

## SET 12 CHIAVI A BUSSOLA ESAGONALI, CON IMPUGNATURA

- lunghezza lama 130 mm
- misure:
  - 44414, misure metriche: 4-5-5,5-6-7-8-9-10-11-12-13-14 mm
  - 44580 misure in pollici: 5/32"; 3/16"; 7/32"; 1/4"; 9/32"; 5/16"; 11/32"; 3/8"; 7/16"; 1/2"; 9/16"; 5/8"



Articolo

**44414**



**METRICHE**

99,00€

**38,00 €**

**44580**



**POLLICI**

99,00€

**25,00 €**

## SET 4 PEZZI, CHIAVI A "T" BOCCA ESAGONALE SNODATE COLORATE

- ogni misura un colore
- con asta scorrevole
- snodate 170°
- comprende:
  - 8 mm x lung. 400 mm
  - 10 mm x lung. 400 mm
  - 12 mm x lung. 400 mm
  - 13 mm x lung. 500 mm



**OGNI MISURA UN COLORE**



Articolo

**595-SERIE**

99,00€

**69,30 €**

## TRONCHESINO DI PRECISIONE, 115 MM

- particolarmente indicate per lavori elettrici
- permette un taglio preciso di cavi flessibili e rigidi
- per cavi in rame fino a 1,5 mm<sup>2</sup>
- lunghezza: 115 mm



Articolo

**BGS 387**

23,25€

**16,30 €**

## SET 3 PEZZI, PINZE A BECCHI LUNGI, 280 MM

- dritte, 35°, 70°
- in acciaio al carbonio, finitura nichelata
- lunghezza 290 mm



Articolo

**BGS 415**



39,75€

**22,00 €**

## SET 3 PZ, PINZE DOPPIO SNODO

- ideali per lavorare in spazi ristretti
- comprende: 1 pinza becchi dritti lung. 340 mm, 1 pinza becchi mezzotondi 45° lung. 340 mm, 1 pinza becchi piatti lung. 300 mm
- impugnature rivestite
- in custodia

**DOPPIO SNODO**



Articolo

**BGS 416**



71,25€

**36,50 €**



**SET 4 PEZZI, PINZE PER ANELLI ELASTICI SEEGER, IN CUSTODIA**

- pinze con impugnature a presa morbida antiscivolo
- in custodia con cerniera
- ogni set comprende:
  - pinze per seeger esterni curva e dritta
  - pinze per seeger interni curva e dritta



Articolo		Lunghezza		
<b>BGS 450</b>	😊	<b>150 mm</b>	27,25 €	<b>16,00 €</b>
<b>BGS 447</b>	😊	<b>175 mm</b>	29,25 €	<b>17,00 €</b>
<b>BGS 650</b>	😊	<b>225 mm</b>	41,25 €	<b>23,00 €</b>

**SET 16 PEZZI, PINZE AUTOBLOCCANTI**

- tutte le pinze sono dotate di impugnature antiscivolo in gomma
- in custodia



Articolo				
<b>BGS 4495</b>	😊		191,25 €	<b>99,00 €</b>

**SET 3 PEZZI, PINZE REGOLABILI CON BLOCCO**

- sblocco premendo il pulsante
- il set comprende 3 pinze regolabili
- lunghezza: 175 - 240 - 300 mm



Articolo				
<b>BGS 75209</b>	😊	48,75 €		<b>27,00 €</b>

**SET 3 PEZZI, MINI-PINZE AUTOBLOCCANTI**

- comprende le seguenti pinze autobloccanti:
  - pinze a becchi lunghi, lunghezza 135 mm
  - pinze a morsetto, lunghezza 130 mm
  - pinze, lunghezza 110 mm



Articolo				
<b>BGS 4499</b>	😊	18,50 €		<b>10,00 €</b>

**PINZE REGOLABILI CON BLOCCO**

- sblocco premendo il pulsante



Articolo		Lunghezza		
<b>BGS 75206</b>		<b>175 MM</b>	12,38 €	<b>8,70 €</b>
<b>BGS 75207</b>		<b>240 MM</b>	17,00 €	<b>11,90 €</b>
<b>BGS 75208</b>		<b>300 MM</b>	19,50 €	<b>13,70 €</b>
<b>BGS 75210</b>		<b>400 MM</b>	33,75 €	<b>23,70 €</b>

**PINZA SPECIALE PRENDI VITE CON BLOCCAGGIO FRONTALE**

- la prima pinza per rimuovere viti di sicurezza
- la zigrinatura frontale permette di afferrare viti danneggiate e di sicurezza
- l'innovativa dentatura a 2 vie perpendicolari permette una presa ottimale
- modello con tagliafilo e molla



Articolo				
<b>95685</b>			35,00 €	<b>24,50 €</b>

**PINZE A REGOLAZIONE AUTOMATICA, 240 MM**

- apertura fino 48 mm

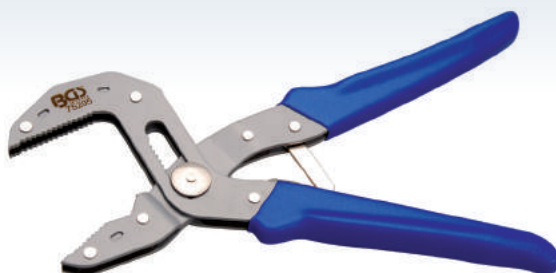

Articolo				
<b>BGS 75205</b>		36,00 €		<b>25,20 €</b>

**SET PINZE ISOLATE VDE DA 3 PEZZI**

- omologate VDE, conformi DIN 60900
- comprende:
  - pinze professionali 180 mm,
  - pinze spellafili 160 mm,
  - tronchese taglienti laterali 160 mm
- in custodia con cerniera



Articolo				
<b>BGS 7158</b>		77,25 €		<b>54,00 €</b>



**SET 5 PEZZI, PINZE**

- tutte le pinze sono dotate di impugnature antiscivolo a presa morbida (colore rosso/nero)
- contenuto:
  - 1 pinza professionale, 175 mm
  - 1 tronchese taglio diagonale, 165 mm
  - 1 pinza becchi mezzotondi, 200 mm
  - 1 pinza becchi mezzotondi piegati, 200 mm
  - 1 pinza regolabile, 240 mm
- in custodia in plastica



Articolo

<b>BGS 330</b>	58,75€	<b>41,20 €</b>
----------------	--------	----------------

**SET 5 PEZZI, "MINI" PINZE DI PRECISIONE**

- 5 pezzi
- doppia molla
- impugnature isolate
- contenuto:
  - pinze professionali 120 mm
  - tronchese taglienti laterali 115 mm
  - pinze a becchi mezzotondi dritti 130 mm
  - pinze a becchi mezzotondi curvi 105 mm
  - tronchese taglienti frontali 105 mm
- fornite in custodia con cerniera

**MINI-PINZE**



Articolo

<b>BGS 463</b>	37,25€	<b>26,00 €</b>
----------------	--------	----------------

**SET 8 PEZZI, CHIAVI COMBinate, EXTRA-SOTTILI 4 - 10 MM**

- ideali per lavorare in spazi ridotti
- lato anello con impronta esagonale piegato a 20°
- misure: 4 - 5 - 5,5 - 6 - 7 - 8 - 9 - 10 mm
- spessore: 1,8 mm

**EXTRA SOTTILI**



Articolo

<b>BGS 8646</b>	22,25€	<b>15,60 €</b>
-----------------	--------	----------------

**SET 7 PEZZI, CHIAVI FISSE A FORCHETTA DOPPIE, EXTRA-SOTTILI**

- comprende:
  - 6 x 7 mm, lunghezza 101 mm
  - 8 x 9 mm, lunghezza 114 mm
  - 10 x 12 mm, lunghezza 125 mm
  - 11 x 13 mm, lunghezza 138 mm
  - 14 x 17 mm, lunghezza 157 mm
  - 19 x 21 mm, lunghezza 178 mm
  - 22 x 23 mm, lunghezza 200 mm
- spessore: 3 mm
- finitura cromata

**EXTRA SOTTILI**



Articolo

<b>BGS 9019</b>	28,75€	<b>20,20 €</b>
-----------------	--------	----------------

**SET 7 PEZZI, CHIAVI FISSE A FORCHETTA DOPPIE, 6X7 - 19X22 MM**

**NEW**

- conforme DIN 3110
- forgiate
- finitura cromata, estremità lucide
- misure:
  - 6x7 - 8x9 - 10x11
  - 12x13 - 14x15
  - 16x17 - 19x22 mm
- in supporto in plastica



Articolo

<b>BGS 30030</b>	16,90€	<b>11,90 €</b>
------------------	--------	----------------

**SET CHIAVI FISSE A FORCHETTA DOPPIE, IN CUSTODIA**

- finitura cromata, estremità lucide
- conformi con din 3110
- misure:
  - **BGS 1182:** 6x7, 8x9, 10x11, 12x13, 14x15, 16x17, 18x19, 20x22 mm
  - **BGS 1184:** 6x7, 8x9, 10x11, 12x13, 14x15, 16x17, 18x19, 20x22, 21x23, 24x27, 25x28, 30x32 mm

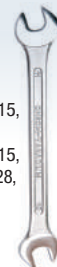

Articolo

Nr. Chaivi

<b>BGS 1182</b>	😊	<b>8</b>	19,25€	<b>11,00 €</b>
<b>BGS 1184</b>	😊	<b>12</b>	47,00€	<b>25,00 €</b>

**CHIAVI A RULLINO CON IMPUGNATURA MORBIDA**

- finitura satinata nichelata
- impugnatura morbida in gomma
- con scala in millimetri



Articolo

Apertura

Lunghezza

<b>BGS 1440</b>	<b>0-19 MM</b>	<b>150 MM</b>	7,75€	<b>5,50 €</b>
<b>BGS 1441</b>	<b>0-26 MM</b>	<b>200 MM</b>	10,50€	<b>7,40 €</b>
<b>BGS 1442</b>	<b>0-31 MM</b>	<b>250 MM</b>	14,00€	<b>9,80 €</b>
<b>BGS 1443</b>	<b>0-39 MM</b>	<b>300 MM</b>	19,88€	<b>14,00 €</b>

**CHIAVI SPECIALI AUTOSERRANTI**

- idee per uso su tubi
- anche per uso su dadi: esagonali, esagonali rovinati, torx, 12 punte, quadro
- ideale per il settore automotive
- autoserranti
- ganasse dentate antiscivolo
- 7 SSH 06**, per Ø 10-16 mm, lunghezza 150 mm
- 7 SSH 01**, per Ø 10-30 mm, lunghezza 255 mm



Articolo

Per misure

Lunghezza

<b>7 SSH 06</b>	<b>10-16 MM</b>	<b>150 MM</b>	12,00€	<b>8,40 €</b>
<b>7 SSH 01</b>	<b>10-30 MM</b>	<b>255 MM</b>	15,00€	<b>10,50 €</b>



**SET 5 PEZZI, CHIAVI DOPPIO ANELLO TIPO "S", 10X11-18X19 MM**

- finitura satinata cromata
- misure: 10x11, 12x13, 14x15, 16x17, 18x19 mm
- forgiate a freddo
- in custodia



Articolo

**BGS 1216**

34,88€

**24,50 €**

**SERIE 12 PEZZI, CHIAVI POLIGONALI CROMATE DOPPIE CURVE, 6-32 MM**

- in custodia
- misure: 6X7, 8X9, 10X11, 12X13, 14X15 16X17, 18X19, 20X22, 21X23, 24X27, 25X28, 30X32 mm



Articolo

**BGS 1214**



46,00€

**27,00 €**

**SET CHIAVI POLIGONALI PER STARTER**

- finitura satinata cromata
- forgiate a freddo
- in custodia
- misure:
  - **BGS 1217:** 8x10, 11x13, 14x15, 17x19, 21x22 mm
  - **BGS 1222:** 1/4"x5/16" - 3/8"x7/16" 1/2"x9/16" - 5/8"x11/16" - 3/4"x7/8"



Articolo

**BGS 1217**

Misure

**METRICHE**

34,88€

**24,50 €**

**BGS 1222**

**POLLICI**

31,50€

**22,10 €**

**SERIE 12 CHIAVI COMBinate COLORATE**

- misure: 8, 9, 10, 11, 12, 13, 14, 15, 16, 17, 18, 19 mm
- ogni misura un colore



Articolo

**1398**

49,00€

**34,30 €**

**SET 6 PEZZI, CHIAVI PER RACCORDI ESAGONALE**

- per viti su linee freni
- misure: 8x9, 10x11, 12x13, 14x15, 16x17, 18x19 mm
- finitura cromata satinata



Articolo

**BGS 1745**

31,50€

**22,10 €**

**SET 7 PEZZI, CHIAVI COMBinate, 6-17 MM**

- conforme DIN 3113 A
- forgiate
- finitura cromata, estremità lucide
- misure: 6-8-10-11-13-14-17 mm
- in supporto in plastica



Articolo

**BGS 30035**

13,26€

**9,30 €**

**SET 13 PEZZI, CHIAVI COMBinate 8-21 MM, EFFETTO CRICCHETTO**

- chiavi extra-lunghe
- estremità a forchetta con effetto cricchetto
- effetto cricchetto particolarmente adatto per manovre rapide su viti di difficile accesso
- misure: 8-9-10 11-12-13-14 15-16-17-18 19-21 mm



Articolo

**BGS 9189**

107,90€

**72,90 €**

**SET 25 PEZZI, CHIAVI COMBinate, IN ESPOSITORE**

- finitura satinata cromata
- in espositore
- misure:
  - **BGS 30100:** 6 - 7 - 8 - 9 - 10 - 11 - 12 - 13 - 14 - 15 - 16 - 17 - 18 - 19 - 20 - 21 - 22 - 23 - 24 - 25 - 26 - 27 - 28 - 30 - 32 mm
  - **BGS 30101:** 1/4" - 9/32" - 5/16" - 11/32" - 3/8" - 7/16" - 15/32" 1/2" - 9/16" - 19/32" - 5/8" - 11/16" - 23/32" - 3/4" - 25/32" - 13/16" 7/8" - 29/32" - 15/16" - 1" - 1/32" - 1 1/16" - 1 1/8" - 1 3/16" - 1 1/4"



Articolo

**BGS 30100**

Misure

**METRICHE**

148,75€

**104,50 €**

**BGS 30101**

**POLLICI**

166,25€

**116,80 €**



**SET CHIAVI COMBinate CROMATE, IN CUSTODIA**

- finitura cromata
- conformi con din 3113
- misure:
  - BGS 1197: 6-7-8-9-10-11-12-13-14-17-19-22 mm
  - BGS 1196: 6-7-8-9-10-11-12-13-14-15-16-17-18-19-20-21-22-23-24-25-26-27-28-30-32 mm



Articolo	Nr.Chaivi			
<b>BGS 1197</b> 😊	<b>12</b>	19,88 €		<b>11,00 €</b>
<b>BGS 1196</b> 😊	<b>25</b>	64,00 €		<b>44,80 €</b>

**SET 6 PEZZI, CHIAVI COMBinate, 34-50 MM, SERIE PESANTE**

- misure: 34-36-38-41-46-50 mm
- estremità lucide
- extra-lunghe
- serie economica
- in acciaio al carbonio
- in custodia



Articolo			
<b>BGS 1185</b>	147,38 €		<b>99,50 €</b>

**KIT 31 CHIAVI COMBinate, 6-50 MM**

**NEW**

- kit che comprende:
  - 1 serie 25 chiavi combinate, 6-32 mm, **BGS 1196**
  - 1 serie 6 chiavi combinate, 34-50 mm, **BGS 1185**



Articolo			
<b>BGS 119685</b> 😊	211,38 €		<b>112,50 €</b>

**KIT 37 CHIAVI COMBinate E DOPPIE CURVE, 6-32 MM**

**NEW**

- kit che comprende:
  - 1 serie 25 chiavi combinate, 6-32 mm, **BGS 1196**
  - 1 serie 12 chiavi poligonali cromate doppie curve, 6-32 mm, **BGS 1214**



Articolo			
<b>BGS 119614</b> 😊	110,00 €		<b>64,50 €</b>

**CHIAVI COMBinate XXL**

- chrom-vanadium
- extra lunghe



Articolo		Lunghezza mm		
<b>BGS 1228-10</b>	<b>10</b>	<b>170</b>	4,00	<b>2,80 €</b>
<b>BGS 1228-13</b>	<b>13</b>	<b>205</b>	4,75	<b>3,40 €</b>
<b>BGS 1228-14</b>	<b>14</b>	<b>220</b>	5,46	<b>3,90 €</b>
<b>BGS 1228-17</b>	<b>17</b>	<b>255</b>	5,50	<b>3,90 €</b>
<b>BGS 1228-19</b>	<b>19</b>	<b>280</b>	6,50	<b>4,60 €</b>
<b>BGS 1229-22</b>	<b>22</b>	<b>310</b>	9,62	<b>6,80 €</b>
<b>BGS 1229-24</b>	<b>24</b>	<b>335</b>	12,48	<b>8,80 €</b>
<b>BGS 1229-27</b>	<b>27</b>	<b>355</b>	13,00	<b>9,10 €</b>
<b>BGS 1229-30</b>	<b>30</b>	<b>420</b>	17,94	<b>12,60 €</b>
<b>BGS 1229-32</b>	<b>32</b>	<b>435</b>	19,75	<b>13,90 €</b>

**CHIAVI COMBinate A DOPPIO CRICCHETTO POLIGONALE, 4 IN 1**

**NEW**

- con 2 misure in ogni lato
- leva di inversione
- misure: 10 / 13 mm e 17 / 19 mm



Articolo			
<b>BGS 30007</b>	40,30 €		<b>28,30 €</b>

**SET 14 PEZZI, CHIAVI COMBinate A CRICCHETTO EXTRA-CORTE SNODATE, 8-19 MM**

- finitura cromata , testa con anello a cricchetto snodata 180°
- chiavi extra corte (lunghezza di ciascuna chiave): 8 (89 mm), 9 (95 mm), 10 (97 mm), 11 (100 mm), 12 (102 mm), 13 (109 mm), 14 (115 mm), 15 (119 mm), 16 (123 mm), 17 (129 mm), 18 (132 mm), 19 (141 mm)
- in custodia



Articolo			
<b>BGS 30003</b> 😊	107,38 €		<b>53,00 €</b>





**SET CHIAVI COMBinate A CRICCHETTO REVERSIBILE E TESTA A 15°, 8-19 MM**

- BW-519, serie 5 chiavi, misure: 8-10-13-17-19 mm
- BW-1219, serie 12 chiavi, misure: 8-9-10-11-12-13-14-15-16-17-18-19 mm



Articolo	Nr.Chaivi		
<b>BW-519</b> 😊	<b>5</b>	60,00€	<b>36,00 €</b>
<b>BW-1219</b> 😊	<b>12</b>	130,00€	<b>78,00 €</b>

**SET CHIAVI COMBinate A CRICCHETTO POLIGONALE CON SNODO, 8-19 MM**

- FRW-87419, serie 5 chiavi, misure: 8-10-13-17-19 mm
- FRW-2198, serie 12 chiavi, misure: 8-9-10-11-12-13-14-15-16-17-18-19 mm



Articolo	Nr.Chaivi		
<b>FRW-198</b> 😊	<b>5</b>	65,00€	<b>39,00 €</b>
<b>FRW-2198</b> 😊	<b>12</b>	150,00€	<b>90,00 €</b>

**SET 5 PEZZI, CHIAVI COMBinate A CRICCHETTO REVERSIBILE, COLORATE**

- testa 15°
- misure: 8-10-13-17-19 mm

**OGNI MISURA UN COLORE**



Articolo			
<b>BWC-915 COLOR</b> 😊		68,00€	<b>39,00 €</b>

**SET 6 PEZZI, CHIAVI COMBinate A CRICCHETTO CON SNODO, 1/4"-9/16"**

- misure: 1/4" - 5/16" - 3/8" - 7/16" - 1/2" - 9/16"
- cricchetto snodato 180°
- meccanismo a cricchetto da 72 denti
- finitura cromata



Articolo			
<b>BGS 30005</b>		63,75€	<b>44,70 €</b>

**SET CHIAVI COMBinate A CRICCHETTO, 8-19 MM**

- CW-87419, serie 7 chiavi, misure: 8-10-12-13-14-17-19 mm
- CW-81219, serie 12 chiavi, misure: 8-9-10-11-12-13-14-15-16-17-18-19 mm



Articolo	Nr.Chaivi		
<b>CW-87419</b> 😊	<b>7</b>	55,00€	<b>33,00 €</b>
<b>CW-81219</b> 😊	<b>12</b>	95,00€	<b>58,00 €</b>

**SET 12 PEZZI, CHIAVI COMBinate A CRICCHETTO CON SNODO, 8-19 MM**

- chiave con anello a cricchetto da 72 denti
- testa con anello a cricchetto snodata 180°
- misure: 8 - 9 - 10 - 11 - 12 - 13 - 14 - 15 - 16 - 17 - 18 - 19 mm
- finitura cromata
- in custodia



Articolo			
<b>BGS 30002</b> 😊		132,28€	<b>67,00 €</b>

**SET 5 PEZZI, CHIAVI COMBinate A CRICCHETTO COLORATE**

- misure: 8-10-13-17-19 mm

**OGNI MISURA UN COLORE**



Articolo			
<b>CWC-419 COLOR</b> 😊		65,00€	<b>37,50 €</b>

**SET 5 PEZZI, CHIAVI COMBinate A CRICCHETTO COLORATE CON SNODO**

- misure: 8-10-13-17-19 mm

**OGNI MISURA UN COLORE**



Articolo			
<b>FRWC-891 COLOR</b> 😊		75,00€	<b>42,00 €</b>



## CHIAVI DINAMOMETRICHE A SCATTO

- chiave a cricchetto reversibile con rilascio automatico mediante segnale clic
- regolazione coppia mediante vite di arresto
- in cassetta in plastica



Articolo	Attacco Quadro	Nm	Lunghezza		
<b>BGS 960</b>	<b>1/4"</b>	<b>5-25</b>	<b>280 mm</b>	74,88€	<b>52,50 €</b>
<b>BGS 962</b>	<b>3/8"</b>	<b>7-105</b>	<b>380 mm</b>	69,88€	<b>49,00 €</b>
<b>BGS 98</b>	<b>1/2"</b>	<b>28-210</b>	<b>470 mm</b>	72,38€	<b>50,70 €</b>
<b>BGS 965</b>	<b>1/2"</b>	<b>42-210</b>	<b>500 mm</b>	139,88€	<b>80,00 €</b>

## CHIAVI DINAMOMETRICHE A SCATTO

- cricchetto reversibile a 48 denti
- Dx e Sx
- finestra per visualizzare la coppia
- tolleranza: +/- 4%

**CON FINESTRA DI LETTURA**

**NEW**



Articolo	Attacco Quadro	Nm	Lunghezza		
<b>BGS 2803</b>	<b>1/4"</b>	<b>5-25</b>	<b>320 mm</b>	162,50€	<b>109,70 €</b>
<b>BGS 2804</b>	<b>3/8"</b>	<b>20-100</b>	<b>401 mm</b>	191,10€	<b>129,00 €</b>
<b>BGS 2805</b>	<b>1/2"</b>	<b>40-200</b>	<b>500 mm</b>	214,50€	<b>144,80 €</b>
<b>BGS 2806</b>	<b>1/2"</b>	<b>60-340</b>	<b>604 mm</b>	243,10€	<b>164,10 €</b>

## CHIAVI DINAMOMETRICHE A SCATTO

- con cricchetto reversibile
- solo uso Dx
- regolazione coppia mediante vite di arresto



Articolo	Attacco Quadro	Nm	Lunghezza		
<b>BGS 987</b>	<b>1/4"</b>	<b>2-24</b>	<b>275 mm</b>	46,67€	<b>32,70 €</b>
<b>BGS 988</b>	<b>3/8"</b>	<b>19-110</b>	<b>290 mm</b>	64,74€	<b>45,40 €</b>
<b>BGS 963</b>	<b>1/2"</b>	<b>30-210</b>	<b>450 mm</b>	56,25€	<b>32,00 €</b>

## CHIAVE DINAMOMETRICA, ATTACCO 1/4", 1-6 NM

**NEW**

- cricchetto reversibile con pulsante di sgancio rapido
- "click" al raggiungimento della coppia impostata
- solo uso Dx
- tolleranza: +/- 4%
- lunghezza: 220 mm
- fornita con certificato di calibrazione

**COPPIA 1-6 Nm**



Articolo	Nm	Lunghezza		
<b>BGS 954</b>	<b>1-6</b>	<b>220 MM</b>	110,50€	<b>74,60 €</b>

## KIT CHE COMPRENDE: CHIAVE DINAMOMETRICA + SET BUSSOLE POLIGONALI

**NEW**

- kit che comprende:
- 1 chiave dinamometrica att. 1/2", 30-2100 NM, **BGS 963**
- 1 set bussole poligonali 8-24 mm, att. 1/2", **BGS 2226**



Articolo				
<b>BGS 963226</b>			93,63€	<b>50,00 €</b>

**MUPLICATORE DI COPPIA  
ATTACCO 1"**

- per allentare i dadi bloccati delle ruote di camion e furgoni
- coppia massima: 3200 Nm
- rapporto di trasmissione 1:56
- 7 bussole incluse
- misure bussole:  
24-27-30-32-33-36-38 mm

**COPPIA  
MASSIMA  
3200 Nm**



Articolo

**BGS 1231**



164,88€

**80,00 €**

**KIT CHE COMPRENDE:  
1 SERIE SEGHE A TAZZA, + 1 FRESA**

- kit che comprende:
- 1 serie seghe a tazza, Ø 22 - 65 mm profondità 40 mm, **BGS 3906**
- 1 fresa, 4-32 mm, **BGS 1619**



**NEW**

Articolo

**BGS 390619**



101,13€

**48,00 €**

**TRAPANO MANUALE,  
3-12 MM**

- per la finitura o ridefinire fori su lamiere e altri materiali
- impugnature in materiale bi-componente



**NEW**

Articolo

**BGS 8892**



20,50€

**14,40 €**

**SET 170 PEZZI, PUNTE DA TRAPANO HSS  
CON RIVESTIMENTO AL TITANIO**

- conformi DIN 338
- laminate
- bordi rettificati
- comprende:
- 1,0-8,0 mm (step da 0,5mm) 10 pezzi cad.
- 8,5-10,0 mm (step da 0,5mm) 5 pezzi cad.
- in valigetta metallica



Articolo

**BGS 1994**



131,25€

**60,00 €**

**SET 3 PEZZI FRESE A GRADINI,  
RIVESTIMENTO AL TITANIO,  
3-20 MM**

- rivestite al titanio, attacco esagonale 1/4"
- comprende:
- misura 1: 3-12 mm, step da 1 mm
- misura 2: 6-20 mm, step da 2 mm
- misura 3: 4-12 mm, step da 2 mm
- in custodia



Articolo

**BGS 1616**

26,25€

**18,40 €**

**SET 26 PEZZI, PUNTE DA TRAPANO HSS,  
1-13 MM**

- interamente rettificate, punte a giunto incrociato
- punte realizzate in acciaio HSS
- step da 0,5 mm

**RETTIFICATE**



Articolo

**BGS 110**



69,75€

**38,00 €**

**SET 3 PEZZI FRESE A GRADINI,  
RIVESTIMENTO AL TITANIO, 4-30 MM**

- acciaio HSS
- abrasione ridotta per una maggiore durata
- step ascendenti da 2 mm
- 3 frese: 4 - 30 mm



Articolo

**BGS 1624**



52,50€

**31,00 €**

**SET 25 PEZZI, MINI PUNTE DA TRAPANO HSS**

- comprende le seguenti punte HSS:
- 5 pezzi 0.5 mm - 5 pezzi 0.6 mm
- 3 pezzi 1.0 mm - 2 pezzi 1.2 mm
- 2 pezzi 1.5 mm - 2 pezzi 1.8 mm
- 2 pezzi 2.0 mm - 2 pezzi 2.35 mm
- 2 pezzi 3.0 mm

**MINI-PUNTE**



**NEW**

Articolo

**BGS 2023**

5,50€

**3,85 €**



**SET 4 PEZZI, PUNTE HSS, TAGLIO A SINISTRA**

- rivestimento al titanio
- misure:  
3 mm (lungh. 60 mm), 4 mm (lungh. 75 mm),  
6 mm (lungh. 93 mm), 7 mm (lungh. 108 mm)
- per la foratura di viti e dadi rotti, ecc.
- in custodia di legno

**TAGLIO A SINISTRA**



Articolo

**BGS 2726**

21,75€

**15,30 €**

**SET 44 PEZZI MASCHI E FILIERE, ACCIAIO HSS G**

- 7 maschi (DIN 352) E 7 filiere (DIN 223):  
M3 - M12
- 5 girafilieri DIN 225, no.: 1-2-3-4-5
- 2 giramaschi (DIN 1814) no.: 1 e 2
- 7 punte HSS (DIN 338),  
1 indicatore di passo viti,  
1 cacciavite
- in custodia metallica

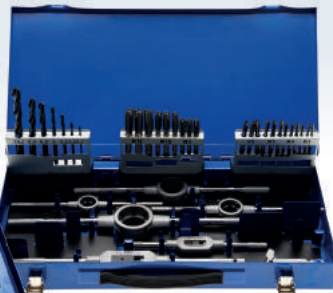

Articolo

**BGS 1927**



198,75€

**110,00 €**

**SET 19 PEZZI, PUNTE DA TRAPANO HSS, RIVESTIMENTO AL TITANIO, 1-10 MM**

- durata superiore del 600% rispetto alle punte normali
- per la foratura di composti speciali, acciaio Cr-Ni, NIROSTA, V4A, giunture, ecc.
- step da 0,5 mm

**RIVESTIMENTO AL TITANIO**



Articolo

**BGS 2013**

30,50€

**21,40 €**

**SET MASCHI E FILIERE M3-M12**

- serie di 3 maschi a mano delle misure:  
M3-M4-M5-M6-M8-M10-M12
- 1 filiera per misura:  
M3-M4-M5-M6-M8-M10-M12
- giramaschi regolabili: Nr. 1 e Nr. 2
- girafiliera:  
20x5 - 20x7 - 25x9 - 30x11 - 38x14
- in cassetta metallica

**Made in Germany**



Articolo

**49111**

199,00€

**134,40 €**

**CASSETTA PLASTICA CON 19 PUNTE HSS ATTACCO 1/4" C**

- ATTACCO DIN 3126, 1/4" C 6,35
- per la foratura di composti speciali, acciaio Cr-Ni, NIROSTA, V4A, giunture, ecc.
- Ø: 1,0 - 1,5 - 2,0 - 2,5 - 3,0  
3,5 - 4,0 - 4,5 - 5,0 - 5,5  
6,0 - 6,5 - 7,0 - 7,5 - 8,0  
8,5 - 9,0 - 9,5 - 10,0 mm
- lunghezza:  
- Ø 1,0 mm, 32 mm  
- Ø 10,0 mm, 54 mm

**Made in Germany**



Articolo

**67100**

75,00€

**52,50 €**

**SET MASCHI E FILIERE 1/4"-3/4" UNF**

- assortimento in acciaio Super-Rapido HSS
- serie di 2 maschi a mano delle misure:  
1/4"-5/16"-3/8"-7/16"-1/2"-5/8"-3/4"
- 1 filiera per misura:  
1/4"-5/16"-3/8"-7/16"-1/2"-5/8"-3/4"
- giramaschi regolabili: Nr. 1 e Nr. 3
- girafiliera:  
20x7 - 25x9 - 30x11 - 38x14 - 45x18

**Made in Germany**



Articolo

**48061**

523,00€

**339,95 €**

**SET 110 PEZZI, MASCHI E FILIERE, M2-M18**

- particolarmente indicati per passi fini
- acciaio al tungsteno
- 2 portamaschi, 2 girafilieri, 1 supporto a T, una coppia maschi doppia passata per ciascun formato + filiera M2-M18



Articolo

**BGS 1900**



249,88€

**145,00 €**

**SET 32 PEZZI MASCHI E FILIERE, M3 - M12**

- comprende maschi e filiere dei seguenti formati:  
M3x0,5 - M4x0,7 - M5x0,8 - M6x1,0  
M8x1,25 - M10x1,5 - M12x1,75
- serie da 3 maschi, ognuno dei quali esegue una parte dell'asportazione, composte da :  
- sgrassatore : 1 tacca  
- intermedio : 2 tacche  
- finitore : nessuna tacca
- portamaschi e portafilieri



Articolo

**BGS 901**

67,38€

**47,20 €**



**GIRAMASCHI A CRICCHETTO**

- impugnatura a T
- reversibili
- lunghezza:
  - BGS 1980: 80 mm
  - BGS 1981: 110 mm



Articolo

<b>BGS 1980</b>	<b>M3 - 10</b>	11,50 €	<b>8,10 €</b>
<b>BGS 1981</b>	<b>M5 - 12</b>	13,75 €	<b>9,70 €</b>

**KIT RIPARAZIONE FILETTI PER CANDELE DI ACCENSIONE M 14**

- 1 maschio per filetti M14 HSS-G
- 5 pz inserti da 11 mm finitura nera
- 5 pz inserti da 16 mm finitura nera
- 5 pz inserti da 19 mm finitura zincata gialla

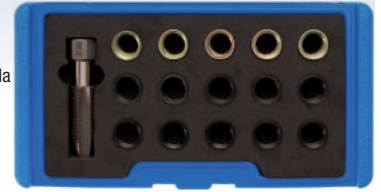

**PER CANDELE**

Articolo

<b>BGS 149</b>	78,75 €	<b>55,20 €</b>
----------------	---------	----------------

**ASSORTIMENTO 38 PEZZI, SCOVI**

- attacco da 1/4"
- per pulizia e sbavatura di cilindri, bocche, tubi, ecc.
- 12 scovoli di nylon, acciaio e ottone:
  - Ø 8 - 9 - 10 - 11 - 12 - 13 - 14 - 15 - 16 - 17 - 18 - 19 mm
- 1 impugnatura da 1/4"
- 1 prolunga 150 mm
- utilizzabili anche con avvitatori elettrici e pneumatici



Articolo

<b>BGS 3078</b>	63,75 €	<b>44,70 €</b>
-----------------	---------	----------------

**SET 114 PEZZI, PER TAPPI SCARICO OLIO**

- 6 maschi:
  - M13x1,25 / M13x1,5 / M15x1,5
  - M17x1,5 / M20x1,5 / M22x1,5
- 6 viti per misura:
  - M13x1,25 / M13x1,5 / M15x1,5
  - M17x1,5 / M20x1,5 / M22x1,5
- 72 rondelle in alluminio:
  - 13 - 15 - 17 - 20 - 22 mm



Articolo

<b>BGS 123</b>	106,25 €	<b>71,80 €</b>
----------------	----------	----------------

**KIT RIPRISTINA FILETTI M 5 - M 12**

- comprende per ogni misura: maschio, punta, posatore, troncatore
- comprende 110 filetti riportati elicoidi così suddivisi:
  - 25 pezzi per misura: M5x0.80 - M6x1.00 - M8x1.25 - M10x1.50
  - 10 pezzi per misura: M12x1.75



Articolo

<b>04081</b>	198,00 €	<b>125,00 €</b>
--------------	----------	-----------------

**SET 64 PEZZI PER TAPPI SCARICO OLIO**

- 4 pz maschi in cromo molibdeno:
  - M13 x 1.5, M15 x 1.5, M17 x 1.5, M20 x 1.5
- 5 viti per misura:
  - M13 x 1.5, M15 x 1.5, M17 x 1.5, M20 x 1.5
- 10 rondelle in alluminio per misura:
  - 13, 15, 17, 20 mm



Articolo

<b>BGS 126</b>	81,25 €	<b>56,90 €</b>
----------------	---------	----------------

**KIT 130 PEZZI, RIPRISTINA FILETTI M 5 - M 12**

- comprende per ogni misura: maschio, punta, posatore, troncatore
- comprende 110 filetti riportati elicoidi così suddivisi:
  - 25 pezzi per misura: M5x0.80 - M6x1.00 - M8x1.25 - M10x1.50
  - 10 pezzi per misura: M12x1.75



Articolo

<b>BGS 19500</b>	😊	134,88 €	<b>80,00 €</b>
------------------	---	----------	----------------

**SET 9 PEZZI, GANCI CON IMPUGNATURA**

- con impugnatura ergonomica anticivolo
- contiene:
  - dritto (piccolo + grande)
  - uncino (piccolo + grande)
  - 45° (piccolo + grande)
  - 90° (piccolo + grande)
  - raschietto



Articolo

<b>BGS 798</b>	😊	23,75 €	<b>12,00 €</b>
----------------	---	---------	----------------



## SET 4 PEZZI, UNCINI

- contenuto set:
  - perforatore (dritto)
  - uncino con angolo a 90°
  - uncino con testa rotonda
  - uncino con doppia angolazione
- impugnature in materiale bi-componente



Articolo

**BGS 8451**

17,13€

**12,00 €**

## SALDATRICE PER RIPARAZIONE PLASTICA

- per riparare rotture in oggetti in plastica di spessore superiore a 1 mm
- utilizzabile con materiali plastici con massimo 40% di fibra di vetro
- per riparare oggetti in plastica quali: paraurti, pannelli, staffe, ecc...
- inclusi morsetti:
  - a V da 0.6 mm; a U da 0.6 mm;
  - a U da 0.8 mm
- raggiunge temperature tra i 100 e 200° C



Articolo

**BGS 873**



356,25€

**180,00 €**

## RISCALDATORE AD INDUZIONE PORTATILE

- permette di scaldare qualsiasi tipo di metallo
- riscalda e sblocca dadi, bulloni, cuscinetti e ingranaggi senza l'uso di fiamme
- permette di eliminare tutti i danni collaterali e tutti i rischi che possono derivare dall'uso di fiamme
- comprende:
  - due serpentine per sblocco dadi Ø 19 e 25 mm
  - cavo flessibile per sblocco dadi e raccordi tubi
  - una serpentina per scaldare superfici, Ø 50 mm
  - cavo di alimentazione, lunghezza 250 cm
- alimentazione: ~ 230V (50•60Hz)
- corrente: 7.5 Amps
- potenza massima: 1,5 kW
- dimensioni: 200 x 140 x 75 mm
- grado di protezione IP20
- peso 4,5 Kg

**RISCALDA  
SENZA USO  
DI FIAMME**



Articolo

**BGS 2169**



1625,00€

**660,00 €**

## PULITORE AD ULTRASUONI

- per la pulizia di componenti delicate di carburatori, iniettori, gioielli, monete, ecc...
- rimuove efficacemente lo sporco
- con dispositivo per riscaldare il liquido di pulizia
- alloggiamento, contenitore e coperchio in acciaio inossidabile
- regolazione tempi di lavaggio



Articolo

Capacità Vasca

**BGS 8990** 😊 **3 LITRI** 622,50€ **295,00 €**

**BGS 8960** 😊 **13 LITRI** 1487,50€ **650,00 €**

## DETERGENTE UNIVERSALE, 5 LITRI

- per applicazioni industriali, automotive, ecc...
- per uso con pistole a spruzzo, idropultrici e per uso come detergente leggermente alcalino con pulitori ad ultrasuoni
- per uso con pulitori ad ultrasuoni BGS 8960 & BGS 8990
- fattore di diluizione: da 1:1 fino a 1:50
- PH: 10-12

**PER PULITORI  
AD ULTRASUONI**



Articolo

**BGS 9380**



59,54€

**36,00 €**

## TORCIA A PENNA, CON 9 LED, IN ALLUMINIO

- corpo in alluminio
- con 9 led
- con clip
- con magnete
- dimensioni: 158 x 22 x 25 mm
- alimentazione: 3 batterie 1.5 V AAA

**IN ALLUMINIO**



Articolo

**BGS 8493**

12,25€

**8,60 €**

## TORCIA A PENNA, CON 6 LED

- particolarmente utile grazie alle dimensioni estremamente contenute
- tascabile
- con clip
- dimensioni: 158 x 33,5 x 16,5 mm
- alimentazione: 3 batterie 1.5V AAA (include)



Articolo

**BGS 8491**



6,50€

**4,60 €**

### LAMPADA DA OFFICINA COB-LED

- con la nuova tecnologia a fascia COB-LED per una grande luminosità
- 4 volte più luminosa rispetto alla tecnologia LED classica
- con gancio
- impugnatura antiscivolo con posizioni regolabili
- batteria ricaricabile agli ioni di litio da 3,7 V / 2200 mAh
- incl. caricabatteria AC e caricatore 12V per veicoli
- dimensioni: 182 x 55 x 35 mm



Articolo

**BGS 85317**



68,75€

**45,00 €**

### LAMPEGGIANTE A LED, CON MAGNETE

- ideale per la segnalazione veloce di scene di incidenti o fonti di pericolo
- 15 LED disposti sulla superficie a 360°
- luce di emergenza, rossa visibile fino a 1,6 km
- protezione in plastica flessibile ad alta resistenza
- design a prova di acqua
- con magneti posteriore
- 9 modalità di funzionamento con durata fino a 100 ore
- dimensioni (larghezza x altezza): 11 x 3,5 cm
- peso: meno di 200 g (batteria inclusa)
- alimentazione: 1 batteria CR-123 al litio (inclusa)



Articolo

**BGS 9016**

29,75€

**20,90 €**

### LAMPADA DA OFFICINA A LED SMD CON MAGNETE E GANCIO

- lampada ad alta luminosità con led SMD 3 W + torcia 1W SMD
- snodata 120° + girevole 180°
- base magnetica
- alimentazione tramite porta mini-usb
- comprende cavo mini-USB/USB e adattatore con presa
- batteria Li-Ion 3,6 V
- capacità: 2200 mAh
- lunghezza: 330 mm
- peso: circa 282 g
- tempo di ricarica: 3 ore
- autonomia: 2,5 ore



**LED SMD**

Articolo

**PL-081**

69,50€

**49,00 €**

### LAMPADA DA OFFICINA A LED SMD CON CORPO IN ALLUMINIO

- corpo in alluminio e plastica ABS
- con gancio con magneti snodata 180°
- alimentazione tramite porta mini-usb
- batteria Li-Ion 3,6 V
- capacità: 2200 mAh
- lampada: 5 LED (2,5 W) - autonomia 3 ore circa
- torcia frontale: 1 LED (1,0 W) - autonomia 7 ore circa
- dimensioni: 135/200 x 65 x 25/35 mm (Lung. x Larg. x Prof.)
- peso: 175 g
- tempo di ricarica: circa 3 - 4 ore
- comprende cavo mini-USB/USB e adattatore con presa



**LED SMD**

Articolo

**PL-051**

69,50€

**49,00 €**

### LAMPADA FRONTALE A COB LED

- lampada regolabile fino a 60 gradi
- per circonferenza testa da 50 - 70 cm
- torcia 3W COB LED
- luminosità: 300 lm
- alimentazione: 3 batterie AAA 1,5V
- dimensioni: 6 x 5 x 4 cm
- peso: 50 grammi circa
- in plastica ABS



Articolo

**BGS 85314**



11,25€

**7,00 €**

### LAMPADA SOTTO COFANO

- con tubo fluorescente tipo T8, 30 watt (890 mm)
- con barra telescopica, estensibile da 110 a 190 cm
- gancio articolato a 360°
- cavo di alimentazione extra-lungo: 4.5 m (230 V)

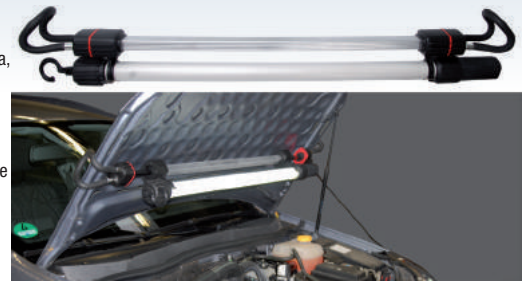

Articolo

**BGS 85305**

191,25€

**129,10 €**

### SPECCHIETTO PER ISPEZIONE CON LED

- asta telescopica con impugnatura antiscivolo
- specchietto snodato
- lunghezza 285 - 870 mm
- dimensioni specchio: 41 x 62 mm
- 2 LED • batterie incluse



**CON LED**

Articolo

**BGS 9302**



15,50€

**9,00 €**

### SPECCHIETTO TELESCOPICO ARTICOLATO SNODABILE

- corpo in acciaio inox
- in blister
- lunghezza asta telescopica: 250/740 mm
- dimensioni specchio:
  - art. 9250: diametro 50 mm
  - art. 9295: 95 X 57 mm



Articolo

**9250**

**ROTONDO Ø 50 MM**

10,00€

**7,00 €**

**9295**

**RETTANGOLARE 95X57 MM**

10,00€

**7,00 €**



## SET MAGNETI & SPECCHIETTO

- comprende:
  - 1 asta telescopica magnetica, 175-660 mm, Ø testa 16 mm
  - 1 specchietto telescopico, 250-925 mm, Ø 58 mm
  - 1 testa magnetica piccola, Ø 13 mm
  - 1 testa magnetica snodata, Ø 16 mm
- impugnature ergonomiche



**NEW**

Articolo

**BGS 9197**

22,10€

**15,50 €**

## ENDOSCOPIO CON MONITOR TFT A COLORI

- display a colori: 2,31" (5,8 cm) • risoluzione display: 960 x 240 pixel
- risoluzione telecamera: 640 x 480 pixel
- profondità visuale: > 30 mm
- sensore colori: CMOS
- autofocus • angolo visivo: 54°
- testa telecamera: 8,0 mm +/- 0,1 mm
- illuminazione: 4x LED
- classe di protezione: IP 67 (testa telecamera)
- sonda flessibile: 880 mm +/- 2 mm, Ø 6,5 mm
- peso: ca. 315 g
- alimentazione: 4 x batterie AA da 1,5V



Articolo

**BGS 63215**



224,88€

**115,00 €**

## ENDOSCOPIO A COLORI

- testa della videocamera super sottile: 5.9 mm
- display LCD a colori da 3.5"
- sonda flessibile da 100 cm impermeabile IP 67
- testa della video-camera con 3 LED
- risoluzione display: 320 x 240 pixel
- risoluzione fotocamera: 640 x 480 pixel
- frame rate: 30 fps
- sensore di colore: CMOS
- messa a fuoco automatica
- angolo di visuale: 54° con possibilità di ruotare l'immagine
- alimentazione: 4 batterie x 1.5V AA (incluse)
- in custodia in nylon



Articolo

**BGS 63245**

449,88€

**303,70 €**

## SALDATORE A GAS PROFESSIONALE

- saldatore fornito di cartuccia
- autonomia di 60 minuti con regolazione della fiamma
- blocco di sicurezza
- lavora in ogni angolazione
- temperatura della fiamma blu: 1300° c



**IN OMAGGIO**

**RICARICA 18 ml GAS BUTANO**

Articolo

**PT-200**



29,00€

**16,50 €**

## MINI SALDATORE CON 3 FUNZIONI A GAS BUTANO

- saldatore, pistola termica e torcia a fiamma
- corpo in metallo
- comprende:
  - saldatore 3 in 1
  - punta a scalpello 2.4 mm
  - lama per tagli a caldo
  - punta deflettore
  - filo per saldatura
  - spugna
  - cappuccio di protezione



Articolo

**ES-660**

65,00€

**45,50 €**

## MINI SALDATORE CON 3 FUNZIONI A GAS BUTANO

- temperature saldatore: da 250 °C a 550 °C
- combustibile: Gas Butano
- capacità contenitore del gas: 10 ml
- autonomia di lavoro: 55 minuti (a impostazione media)
- lunghezza:
  - con cappuccio 198 mm
  - con punta saldatura 189 mm
  - con punta soffiatore di calore: 181 mm
- peso: 93 grammi (con gas)



**NEW**

Articolo

**PRO 90**

55,00€

**38,50 €**

## PORTA INSERTI ATT. 1/4" SNODATO C/SGANCIO RAPIDO SNODATO FINO A 20°

- sgancio rapido
- snodato fino a 20°
- doppia funzione: dritto e snodato
- lunghezza 90 mm



**ESAGONO 1/4" E**

Articolo

**48390**



16,00€

**10,00 €**

## PORTA INSERTI ATT. 1/4" AD ANGOLO DI 90°

- max 2000 giri al minuto (rpm)
- coppia massima 57 nm
- impugnatura regolabile

**ESAGONO 1/4" E**

Articolo

**87397**

50,00€

**35,00 €**



### RINVIO ANGOLARE PER TRAPANO CON MANDRINO AUTOSERRANTE

- finitura ad alta resistenza
- ideale per lavorazioni vicino angoli
- supporto stelo con cuscinetto a sfere
- idoneo per trapanare e avvitare
- attacco stelo esagonale da 8 mm
- con mandrino da 10 mm
- altezza testa: 100 mm
- velocità massima consentita: 5000 giri/minuto
- coppia massima consentita: 20 Nm



Articolo

**BGS 4847**

42,38€

**29,70 €**

### COLOR BIT BOX 32 PEZZI CON CLIP

- ogni impronta un colore

**OGNI IMPRONTA UN COLORE**



**ESAGONO 1/4"**

Articolo

**BIT 320 COLOR** 😊

19,00€

**12,00 €**

### BOX 99 PEZZI INSERTI CON TUTTE LE IMPRONTE

- box 99 pezzi
- inserti con tutte le impronte
- 1 cricchetto porta inserti
- 1 mini impugnatura porta inserti magnetica
- 1 porta inserti magnetico

**99 PEZZI**



**ESAGONO 1/4"**

Articolo

**BIT-99** 😊

22,50€

**14,00 €**

### BOX 138 PEZZI INSERTI CON TUTTE LE IMPRONTE LUNGH. 25/50 MM

- box 138 pezzi
- inserti con tutte le impronte lunghezza 25/50 mm
- torx® 5 punte c/foro da tp 10 a 50
- chiavi a bussola
- impugnatura porta inserti magnetica

**138 PEZZI**



**ESAGONO 1/4"**

Articolo

**BIT-138** 😊

28,00€

**17,00 €**

### IMPUGNATURA MAGNETICA A CRICCO REVERSIBILE SNODATA

- serbatoio con 10 inserti
- può avvitare in posizione fissa e snodata
- in blister



**FINE SERIE**

**ESAGONO 1/4"**

Articolo

**55836** 😊

22,00€

**5,00 €**

### CACCIAVITE A PENNA ESTENSIBILE

- cacciavite a penna estensibile
- 12 inserti di precisione:
  - ph000 - ph00 - ph0
  - taglio mm 1,5-2-2,5
  - torx® tx 4-5-6-7-8-10
- ideale per cellulari, computer, elettronica, occhiali...



Articolo

**3412**

9,50€

**6,65 €**

### SET 21 MICRO-INSERTI COLORATI + IMPUGNATURA PORTAINSERTI

- il primo kit di inserti per cellulari, pc e tablet
- contenuto:
  - Ph0000, Ph000
  - Taglio: 0.8 , 1.2 , 1.5
  - Torx: TX1, TX2, TX3, TX4, TX5
  - Torx c/ foro: TH6, TH7, TH8
  - 5 punte: T1, T2, T3, T4, T5
  - 5 punte c/ foro: T6, T7, T8

**PER CELLULARI**



Articolo

**BITPHONE**

28,00€

**19,60 €**

### SET 40 PEZZI INSERTI ASSORTITI, ATTACCO ESAGONALE 10 MM

- 2 adattatori con attacco quadro da 1/2" e 3/8"
- inserti esagonali, attacco 10 mm, lunghezze 30 e 75 mm:
  - 4 - 5 - 6 - 7 - 8 - 10 - 12 mm
- inserti Torx, attacco 10 mm, lunghezze 30 e 75 mm:
  - TX20 - TX25 - TX30 - TX40 - TX50 - TX55
- inserti XZN, attacco 10 mm, lunghezze 30 e 75 mm:
  - 5 - 6 - 8 - 10 - 12



Articolo

**BGS 7073**

32,00€

**22,40 €**



### CARRELLO PORTAUTENSILI VUOTO, DOPPIA PROLUNGA ORIZZONTALE

**VUOTO**

- ampio vano portaoggetti (dimensioni interne 700 x 360 x 170 mm) con inserto in gomma
- due cassetti (565 x 320 x 55 mm)
- vassoio perforato sui lati, ad esempio per cacciaviti
- vano per bombolette spray, ecc.
- ampio vano portaoggetti nella piastra di fondo
- 2 ruote fisse e 2 girevoli con freno
- ruote, cassetti e doppia prolunga con cuscinetti a sfere
- supporto per rotoli di carta di larghezza fino a 275 mm
- dimensioni totali 875 x 370 x 840 mm
- peso a vuoto: 33 kg



Articolo

**BGS 4105**



422,50€

**229,00 €**

### CARRELLO PORTAUTENSILI VUOTO CON 7 CASSETTI

**VUOTO**

- carrello portautensili vuoto con 7 cassetti professionale
- con sistema di sicurezza anti-ribaltamento
- carico statico massimo 1000 kg
- 4 ruote: Ø 125 mm x larghezza 50 mm
- due ruote piroettanti con freno e due ruote fisse
- portata massima cassetti 40 kg
- cassetti dotati di tappetini anti-urto
- serratura centrale
- 5 cassetti 569 x 398 x 70 mm con apertura 100%
- 2 cassetti 569 x 398 x 145 mm con apertura 100%
- dimensioni: 1020 x 465 x 685 mm
- peso a vuoto 68 kg

**SI APRE SOLO UN CASSETTO ALLA VOLTA**



**CON SISTEMA DI SICUREZZA ANTI-RIBALTAMENTO**



Articolo

**626AR**



650,00€

**365,00 €**

### CARRELLO PORTAUTENSILI CON 8 CASSETTI, VUOTO

**VUOTO**

- finitura da officina ad alta resistenza
- rotelle ad alta resistenza su cuscinetti a sfere, di cui due con freno
- chiusura centralizzata
- cassetti su cuscinetti a sfere, estensibili e dallo scorrimento morbido
- ogni cassetto ha una chiusura di sicurezza supplementare
- scaffale laterale ripiegabile
- 8 cassetti (2 cassetti extra grandi), completamente estensibili
- pratico piano di lavoro con vani per la conservazione di minuteria, attrezzi, ecc.
- dimensioni: 103,5 x 48 x 73 cm
- peso (compreso imballaggio): 93 kg



Articolo

**BGS 4100**



1225,00€

**592,00 €**

### CARRELLO PORTAUTENSILI CON 7 CASSETTI, VUOTO

**VUOTO**

- 7 cassetti scorrevoli su cuscinetti a sfere, completamente estraibili
- ruote ad alta resistenza su cuscinetti a sfere, di cui due con freno
- chiusura centralizzata
- pratico piano di lavoro con fondo in plastica antiscivolo
- dimensioni cassetti 1-5: 560 x 395 x 52 mm
- dimensioni cassetti 6-7: 560 x 395 x 130 mm
- dimensioni: 680 x 458 x 1000 mm
- peso: circa 60 kg



Articolo

**BGS 2001**



847,50€

**438,75 €**

**CARRELLO PORTAUTENSILI VUOTO, 4 CASSETTI + 1 VANO**

**VUOTO**

- 4 cassette con guide con cuscinetti a sfere, 100% estraibili
- 1 vano portaoggetti
- ruote ad alta resistenza su cuscinetti a sfere, di cui due bloccabili
- 2 serrature: una per blocco cassette e una per vano portaoggetti
- pratico piano di lavoro con copertura in plastica antiscivolo
- dimensioni 4 cassette:  
larghezza 560 x profondità 395 x altezza 52 mm  
(20 kg di carico massimo per cassetto)
- dimensioni del vano portaoggetti:  
larghezza 560 x profondità 395 x altezza 410 mm  
(30 kg di carico massimo)
- dimensioni complessive carrello:  
680 x 458 x 995 mm



Articolo

**BGS 2004**

747,00€

**485,60 €**

**CARRELLO PORTAUTENSILI CON 7 CASSETTI, CON 185 UTENSILI**

- Caratteristiche carrello:
- 7 cassette 100% estraibili con blocco, con chiusura centralizzata
- 5 cassette: 53 x 38,5 x 5,5 cm (larghezza x profondità x altezza)
- 1 cassetto: 53 x 38,5 x 12,5 cm (larghezza x profondità x altezza)
- 1 cassetto: 53 x 38,5 x 19,5 cm (larghezza x profondità x altezza)
- 4 ruote, di cui 2 piroettanti con freno di bloccaggio
- piano di lavoro in plastica ad alta resistenza, con vani portaoggetti
- dimensioni: 77 x 46,5 x 97,5 cm (larghezza x profondità x altezza)



**186 UTENSILI**



Articolo

**BGS 4072**



1737,50€

**705,00 €**

**CARRELLO PORTAUTENSILI CON 8 CASSETTI, VUOTO**

**VUOTO**

- finitura da officina ad alta resistenza
- rotelle ad alta resistenza su cuscinetti a sfere, di cui due con freno
- chiusura centralizzata
- cassette su cuscinetti a sfere, estensibili e dallo scorrimento morbido
- 8 cassette (2 cassette extra grandi), completamente estensibili
- cassette:  
- da 1 a 4: (larghezza x profondità x altezza) 57 x 40 x 4 cm, portata max 25 kg  
- da 5 a 7: (larghezza x profondità x altezza) 57 x 40 x 10 cm, portata max 30 kg  
- 8: (larghezza x profondità x altezza) 57 x 40 x 15 cm, portata max 30 kg
- ogni cassetto ha una chiusura di sicurezza supplementare
- piano di lavoro con 5 vani porta-minuteria
- vano portaoggetti laterale: (larghezza x profondità x altezza) 37 x 7,5 x 7,8 cm
- la maniglia può essere montata indifferentemente su entrambi i lati
- dimensioni:  
(larghezza x profondità x altezza)  
73 x 48 x 103 cm
- peso a vuoto: 89 kg
- portata max complessiva: 300 kg



Articolo

**BGS 4111**



1247,50€

**661,00 €**

**CARRELLO PORTAUTENSILI CON 6 CASSETTI, CON 158 UTENSILI**

**158 UTENSILI**

- Caratteristiche carrello:
- 6 cassette 100% estraibili con chiusura centralizzata
- 3 cassette: 53 x 38,5 x 5,5 cm (larghezza x profondità x altezza)
- 2 cassette: 53 x 38,5 x 12,5 cm (larghezza x profondità x altezza)
- 1 cassetto: 53 x 38,5 x 19,5 cm (larghezza x profondità x altezza)
- 4 ruote, di cui 2 piroettanti con freno di bloccaggio
- dimensioni: 75 x 45,5 x 95 cm (larghezza x profondità x altezza)
- comprende 2 vaschette porta-minuteria vuote in plastica e 10 vaschette



Articolo

**BGS 4073**



1237,50€

**595,00 €**



**CARRELLO PORTA UTENSILI 7 CASSETTI, COMPLETO DI 263 UTENSILI**

**NEW**

- 5 cassetti 530 x 390 x 55 mm
- 1 cassetto 530 x 390 x 125 mm
- 1 cassetto 530 x 390 x 195 mm
- cassetti con blocco di sicurezza
- 140 utensili suddivisi in 5 cassette
- piano di lavoro in ABS
- serratura centralizzata laterale

**263 UTENSILI**



Articolo

**BGS 4062**



1575,00 €

**787,00 €**

**CARRELLO PORTA UTENSILI 8 CASSETTI, COMPLETO DI 296 ATTREZZI**

- finitura da officina ad alta resistenza
- ruote ad alta resistenza su cuscinetti a sfere, di cui due con freno
- chiusura centralizzata
- cassetti su cuscinetti a sfere, estensibili e dallo scorrimento morbido
- ogni cassetto ha una chiusura di sicurezza supplementare
- piano laterale ripiegabile
- 8 cassetti (2 cassetti extra grandi), completamente estraibili
- pratico piano di lavoro con box minuteria, attrezzi, ecc.
- completamente equipaggiato con attrezzi da officina pro+
- comprende i moduli articoli: BGS 4010, BGS 4011, BGS 4012, BGS 4013, BGS 4014, BGS 4015, BGS 4016, BGS 4017
- dimensioni: 103,5 x 48 x 73 cm
- peso (imballo compreso): 124,5 kg

**296 UTENSILI**

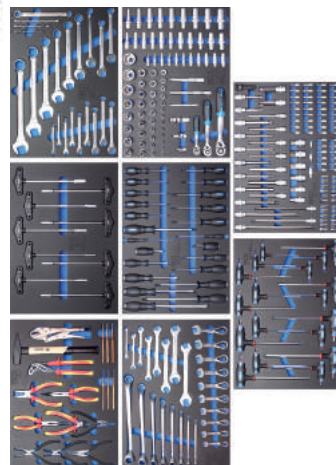

Articolo

**BGS 4050**



2997,50 €

**1498,50 €**

**CARRELLO PORTA UTENSILI 7 CASSETTI, COMPLETO DI 243 UTENSILI**

- finitura da officina ad alta resistenza
- ruote ad alta resistenza su cuscinetti a sfere, di cui due con freno
- chiusura centralizzata
- cassetti su cuscinetti a sfere, estensibili e dallo scorrimento morbido
- ogni cassetto ha una chiusura di sicurezza supplementare
- piano laterale ripiegabile
- 7 cassetti (di cui 2 cassetti extra grandi), completamente estraibili
- pratico piano di lavoro con box minuteria, attrezzi, ecc.
- completamente equipaggiato con attrezzi da officina pro+
- comprende i moduli articoli: BGS 4011, BGS 4012, BGS 4014, BGS 4015, BGS 4017
- dimensioni: 103,5 x 48 x 73 cm
- peso (imballo compreso): 124,5 kg

**243 UTENSILI**

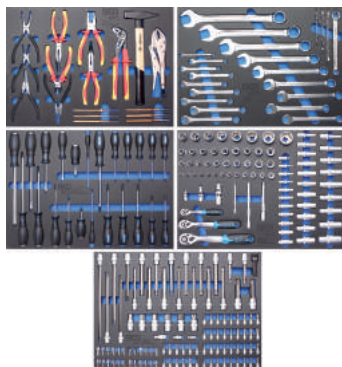

Articolo

**BGS 4060**



2122,50 €

**1125,00 €**

**CARRELLO PORTAUTENSILI 8 CASSETTI, CON 234 UTENSILI**

- carrello portautensili
- finitura da officina ad alta resistenza
- rotelle ad alta resistenza su cuscinetti a sfere, di cui due con freno
- chiusura centralizzata
- cassetti su cuscinetti a sfere, estensibili e dallo scorrimento morbido
- 8 cassetti (2 cassetti extra grandi), completamente estensibili
- cassetti:
  - da 1 a 4: (larghezza x profondità x altezza) 57 x 40 x 4 cm, portata max 25 kg
  - da 5 a 7: (larghezza x profondità x altezza) 57 x 40 x 10 cm, portata max 30 kg
  - 8: (larghezza x profondità x altezza) 57 x 40 x 15 cm, portata max 30 kg
- ogni cassetto ha una chiusura di sicurezza supplementare
- piano di lavoro con 5 vani porta-minuteria
- vano portaoggetti laterale: (larghezza x profondità x altezza) 37 x 7,5 x 7,8 cm
- la maniglia può essere montata indifferentemente su entrambi i lati
- dimensioni: (larghezza x profondità x altezza) 73 x 48 x 103 cm
- peso a vuoto: 89 kg
- portata max complessiva: 300 kg

**234 UTENSILI**



Articolo

**BGS 4113**



2575,00 €

**1290,00 €**



### SUPPORTO MAGNETICO PER AVVITATORI PNEUMATICI

- per avvitatori pneumatici, bussole e chiavi dinamometriche
- 2 potenti magneti
- portata massima: 15 kg



Articolo

**BGS 1159**

31,75€

**22,30 €**

### CIOTOLA MAGNETICA, IN INOX

- Ø 150 mm
- finitura inox
- magneti ultra-potente rivestito in plastica
- anti-graffio (venduta senza il contenuto raffigurato)



Articolo

**BGS 1150**

8,75€

**6,20 €**

### SUPPORTO MAGNETICO PER BOMBOLETTE SPRAY, 210 MM

- per ad esempio 3 bombolette spray Ø 73 mm
- 6 magneti ultra forti portata circa 4 kg
- 10 fori sul fondo Ø 19 mm, idonei anche per trattenere cacciaviti
- dimensioni: 210 x 75 x 70 mm



Articolo

**BGS 67156**

16,25€

**11,40 €**

### VASCETTA MAGNETICA PORTAUTENSILI, CON SUPPORTO

- magneti posteriore rivestito in gomma per prevenire danni alle superfici
- supporto regolabile per una migliore tenuta di articoli in posizione verticale o orizzontale
- portata massima: 5 kg
- in acciaio inox con bordatura in polistirene
- dimensioni:
  - vaschetta: 249 x 56 mm
  - totali: 249 x 152 x 54 mm



Articolo

**BGS 67102**

13,75€

**9,70 €**

### CASSETTIERA PORTAUTENSILI VUOTA CON 4 CASSETTI

- utilizzabile anche in combinazione con art. BGS 2001
- 3 cassetti con dimensione interna 565 x 255 x 40 mm
- 1 cassetto con dimensione interna 565 x 255 x 70 mm
- 1 ampio scomparto sotto-coperchio con dimensione interna 645 x 295 x 70 mm
- porta minuteria: 435 x 175 mm
- con serratura di sicurezza
- impugnature laterali
- dimensioni totali: 310 x 375 x 660 mm



Articolo

**BGS 4001**



347,50€

**187,50 €**

### CASSETTIERA PORTAUTENSILI VUOTA

- con vano sotto-coperchio e 3 cassetti
- quando il coperchio è chiuso i cassetti sono bloccati
- con serratura con chiave
- maniglie: 2 laterali in metallo+1 superiore in plastica
- dimensioni vano sotto-coperchio: 515 x 90 x 215 mm
- dimensioni interne cassetti: 500 x 45 x 200 mm
- dimensioni totali: 535 x 290 x 240 mm



Articolo

**BGS 3312**



137,54€

**80,30 €**

### SET 3 PEZZI, VALIGETTE IN ALLUMINIO VUOTE

- comprende 3 valigette in alluminio con le seguenti dimensioni esterne:
  - Taglia 1: 460 x 160 x 330 mm, max. 12 kg
  - Taglia 2: 380 x 120 x 260 mm, max. 10 kg
  - Taglia 3: 330 x 90 x 210 mm, max. 8 kg
  - Taglia 3: comprende divisori amovibili
- con possibilità di bloccare il coperchio in posizione 90°
- con rivestimento interno in gomma Neoprene
- con rinforzo negli angoli
- con bordi alluminio rinforzato
- richiudibile, chiavi incluse



Articolo

**BGS 3307**

87,00€

**60,90 €**

### TROLLEY PORTAUTENSILI, VUOTO

- tre parti separabili:
  - 1 cassetta con vano sotto-coperchio e maniglia superiore per il trasporto
  - 1 cassetta a 2 cassetti
  - 1 cassetta con ruote con apertura anteriore
- portata max: 75 kg
- Ø ruota: 125 mm
- dimensioni complessive: 530 x 320 x 720 mm



Articolo

**BGS 2002**

380,90€

**257,20 €**



**CASSETTIERA PORTAUTENSILI CON UTENSILI**

- vano sottocoperchio 520x210x55 mm
- 2 cassette 500x195x65 mm



**BUSSOLE MULTIMPRONTA**



Articolo

**24980**

420,00€

**283,50 €**

**VALIGETTA IN ALLUMINIO CON 128 UTENSILI**

- valigetta con utensili professionali con bussole da 1/4" + 1/2"
- ideale per assistenza e manutenzione



**BUSSOLE ESAGONALI**



Articolo

**24128**



320,00€

**172,00 €**

**VALIGETTA PROFESSIONALE IN ALLUMINIO, CON 149 UTENSILI**

- valigetta in alluminio rinforzata



**BUSSOLE SURFACE DRIVE**



Articolo

**BGS 15501**



622,50€

**277,00 €**

**CASSETTA IN ALLUMINIO CON 129 UTENSILI**

- valigetta in alluminio



**BUSSOLE ESAGONALI**



Articolo

**BGS 2204**



249,88€

**117,00 €**

**SET 23 PEZZI UTENSILI ASSORTITI**

- 1 seghetto a mano con lama 150 mm
- 1 Martello 300 gr. DIN 1041
- 1 rotolo nastro isolante
- chiave a rullino 150 mm
- cacciaviti di precisione: Taglio, Phillips
- cacciaviti: Taglio, Phillips, cacciavite tester
- 8 chiavi esagonali a L 1,5 - 6 mm
- 1 pinza 165 mm
- 1 pinza regolabile 240 mm
- 1 flessometro 3 m
- in custodia rigida in tela richiudibile con zip



Articolo

**BGS 2199**

79,88€

**56,00 €**

**CASSETTA 58 PEZZI UTENSILI ASSORTITI**

- utensili con attacco quadro 1/4"
- inserti attacco esagonale 1/4"
- impugnatura portainseri
- cacciaviti Taglio e PH
- chiavi a L esagonali con testa sferica
- pinza regolabile, pinze, pinze con becchi mezzotondi
- martello, 300 g



**NEW**

**BUSSOLE SURFACE DRIVE**



**1/4"**

Articolo

**BGS 2037**



103,75€

**55,00 €**

**CASSETTA 99 PEZZI UTENSILI ASSORTITI**

- chiavi combinate: 8 - 21 mm
- utensili con attacco quadro 3/8"
- inserti attacco esagonale 1/4"
- cacciaviti
- chiavi a L esagonali con testa sferica
- pinza regolabile, pinze, tronchese con tagliente laterale
- martello, 300 g
- seghetto, 300 mm, con lama
- flessometro, 5 m
- cutter con lame 18 mm
- asta telescopica magnetica



**NEW**

**BUSSOLE ESAGONALI**



**3/8"**

Articolo

**BGS 2039**



237,38€

**117,00 €**

**SET 46 PEZZI, BUSSOLE 1/4"**

- bussole surface drive da 4 a 13 mm
- completo di chiavi a bussola taglio, PH, Esagonali e Torx in diversi formati
- realizzate in conformità con le norme DIN
- cricchetto reversibile 72 denti con impugnatura in materiale bi-componente
- in cromo vanadio



**BUSSOLE SURFACE DRIVE**



**1/4"**

Articolo

**BGS 2142**

48,75€

**34,20 €**

**SET BUSSOLE DA 171 PEZZI, BUSSOLE "ESAGONALI"**

- cassetta 171 chiavi a bussola esagonali da 1/4" - 3/8" - 1/2"



**BUSSOLE ESAGONALI**



1/4"-3/8"-1/2"

Articolo

**BGS 2243**

249,88 €

**168,70 €**

**CASSETTA 176 CHIAVI A BUSSELLA 1/4"+3/8"+1/2"**

- cassetta 176 chiavi a bussola da 1/4" - 3/8" - 1/2"
- con 12 chiavi combinate a cricchetto 8-19 mm



**BUSSOLE MULTIMPRONTA**



1/4"-3/8"-1/2"

Articolo

**24276**



320,00 €

**172,00 €**

**CASSETTA 172 CHIAVI A BUSSELLA "SURFACE DRIVE" 1/4"+3/8"+1/2"**

- cassetta 172 chiavi a bussola da 1/4" - 3/8" - 1/2"
- con bussole "surface drive"

**NEW**



**BUSSOLE SURFACE DRIVE**



1/4"-3/8"-1/2"

Articolo

**BGS 2283**

244,14 €

**164,80 €**

**CASSETTA, 175 UTENSILI**

- chiavi a bussola da 1/4" e 1/2"
- chiavi a bussola torx
- chiavi combinate 5,5 a 22 mm
- accessori chrom-vanadium
- con inserti 1/4" e 10 mm



**BUSSOLE SURFACE DRIVE**



1/4"-1/2"

Articolo

**24175**



220,00 €

**135,00 €**

**ASSORTIMENTO 174 CHIAVI A BUSSELLA "ESAGONALI" 1/4"+1/2"**

- assortimento 174 chiavi a bussola da 1/4" - 1/2"
- con bussole esagonali misure metriche
- con inserti attacco 1/4"

**NEW**

**BUSSOLE ESAGONALI**



1/4"-1/2"

Articolo

**BGS 9191**

161,07 €

**108,80 €**

**CASSETTA 108 CHIAVI A BUSSELLA 1/4"+1/2" + BUSSOLE TORX**

- cassetta 108 chiavi a bussola "surface drive" da 1/4"-1/2"
- con bussole torx® - chrom-vanadium
- qualità extra



**BUSSOLE SURFACE DRIVE**



1/4"-1/2"

Articolo

**24108**



115,00 €

**70,00 €**

**ASSORTIMENTO 174 CHIAVI A BUSSELLA "ESAGONALI" 1/4"+1/2"**

- assortimento 174 chiavi a bussola da 1/4" - 1/2"
- con bussole esagonali misure in pollici
- con inserti attacco 1/4"

**NEW**

**BUSSOLE ESAGONALI**



**MISURE IN POLLICI**



1/4"-1/2"

Articolo

**BGS 9192**

168,87 €

**114,00 €**

**SET 20 PEZZI, BUSSOLE ATT. 3/4"**

- bussole forgiate
- 6 bussole con esagono: 19-21-22-23-24-26-27-30-32-34-36-38-41-46-48-50 mm
- 1 chiave a cricchetto reversibile 500 mm
- 1 barra scorrevole a t 450 mm
- 2 barre di prolunga 100-200 mm
- finitura satinata cromata



**BUSSOLE ESAGONALI**



3/4"

Articolo

**BGS 1202**



186,25 €

**97,00 €**



**CASSETTA 216 UTENSILI  
ATT. 1/4", 3/8" E 1/2"**

- utensili attacco 1/4", 3/8" e 1/2"
- 30 x inserti att. 10 mm
- 44 x inserti att. 1/4"
- adattatore portabussole
- adattatori portainseriti
- 12 chiavi combinate: 8 - 19 mm
- 7 chiavi a L esagonali: 1.2 - 5 mm
- impugnatura portainseriti

**BUSSOLE  
ESAGONALI**

**1/4" - 3/8" - 1/2"**

Articolo

**BGS 15216**



299,88 €

**127,50 €**



**SET CHIAVI COMBinate + BUSSOLE**

**NEW**

- kit che comprende:
- 1 serie 25 chiavi combinate, 6-32 mm, **BGS 1196**
- 1 set 27 pezzi, bussole, att. 1/2", 8-32 mm, **BGS 2292**



Articolo

**BGS 229296**



313,88 €

**158,00 €**

**CASSETTA PLASTICA  
19 PEZZI**

- 9 bussole TORX® femmina:  
E 10-11-12-14-16-18-20-22-24
- 10 bussole con inserti TORX®:  
T 20-25-27-30-40-45-50-55-60-70

**1/2" TORX® TORX®**

Articolo

**54019**

55,00 €

**38,50 €**



**SET 88 PEZZI,  
CHIAVI A BUSSOLA  
ESAGONALI, TORX E XZN**

- set che comprende:
- 1 cassetta bussole XZN,
- 1 cassetta bussole ESAGONALI
- 1 cassetta bussole TORX
- set 88 pezzi, chiavi a bussola esagonali, torx e xzn
- chiavi a bussola lunghezza 55 mm - 100 mm - 140 mm - 200 mm

**1/2"**

Articolo

**BGS 5186**



324,88 €

**160,00 €**



**SET 27 PEZZI, BUSSOLE ATT. 1/2",  
8-32 MM**

- conformi DIN
- bussole esagonali
- cricchetto reversibile da 72 denti
- 2 prolunghe testa sferica: 125 + 250 mm
- 1 quadro scorrevole per prolunghe
- 1 snodo
- 2 bussole per candele: 16 + 21 mm
- 20 bussole esagonali: 8-9-10-11-12-13-14-15-16-17-18-19-20-21-22-23-24-27-30-32 mm

**BUSSOLE  
ESAGONALI**

**1/2"**

Articolo

**BGS 2224**

119,75 €

**80,90 €**



**CASSETTE IN PLASTICA  
CON CHIAVI MASCHIO**

- **art. 3001, cassetta chiavi a bussola maschio ESAGONALE BRUGOLA**
  - n. 9 5-6-7-8-10-12-14-17-19 mm lungh. 55 mm
  - n. 8 5-6-7-8-10-11-12-13 mm lungh. 100 mm
  - n. 7 5-6-7-8-10-12-14 mm lungh. 140 mm
  - n. 6 5-6-7-8-10-12 mm lungh. 200 mm
- **art. 3202, cassetta chiavi a bussola maschio TORX®**
  - n. 10 TX 20-25-27-30-40-45-50-55-60-70 lungh. 55 mm
  - n. 10 TX 20-25-27-30-40-45-50-55-60-70 lungh. 100 mm
  - n. 6 TX 40-45-50-55-60-70 lungh. 140 mm
  - n. 6 TX 40-45-50-55-60-70 lungh. 200 mm
- **art. 3203, cassetta chiavi a bussola RIBE®**
  - n. 9 m 5-6-7-8-9-10-12-13-14 lungh. 55 mm
  - n. 9 m 5-6-7-8-9-10-12-13-14 lungh. 100 mm
  - n. 7 m 8-9-10-11-12-13-14 lungh. 140 mm
  - n. 7 m 8-9-10-11-12-13-14 lungh. 200 mm
- **art. 2602, cassetta chiavi a bussola XZN®**
  - n. 8 m 5-6-8-9-10-12-14-16 lungh. 55 mm
  - n. 7 m 5-6-8-9-10-12-14 lungh. 100 mm
  - n. 7 m 5-6-8-9-10-12-14 lungh. 140 mm
  - n. 4 m 8-10-12-14 lungh. 200 mm

**1/2"**

Articolo

Impronta

**3001**



**ESAGONO**

120,00 €

**81,00 €**

**3202**



**TORX**

120,00 €

**81,00 €**

**3203**



**RIBE**

120,00 €

**81,00 €**

**2602**



**XZN**

110,00 €

**74,30 €**



**SET BUSSOLE DA 192 PEZZI,  
BUSSOLE "SURFACE DRIVE"**

- utensili attacco 1/4", 3/8" e 1/2"
- inserti attacco 5/16" e 1/4"
- chiavi a L Esagonali

**BUSSOLE  
SURFACE DRIVE**

**1/4" - 3/8" - 1/2"**

Articolo

**BGS 2292**



249,88 €

**125,00 €**





**SET 52 PEZZI, BUSSOLE**

- bussole con finitura Esagonale
- 1 chiave a cricchetto reversibile da 1/4" con pulsante di sgancio rapido
- 1 barra scorrevole a T • 1 snodo
- 1 impugnatura attacco quadro
- 2 barre di prolunga 50 + 100 mm
- 3 chiavi tipo L 1,5 - 3 mm
- 18 chiavi a bussola attacco da 1/4": Taglio, Phillips, PZ, Esagono, Torx c/foro
- 13 bussole attacco da 1/4": 4-14 mm
- 6 bussole lunghe attacco da 1/4": 8-14 mm
- 7 bussole Torx attacco da 1/4": E4-E11



**BUSSOLE ESAGONALI**



Articolo

**BGS 2147**



78,75€

**45,00 €**

**SET 92 PEZZI, BUSSOLE IN POLLICI**

- con bussole esagonali e accessori in pollici con attacco quadro 1/4" e 3/8"

**IN POLLICI**

**BUSSOLE ESAGONALI**



Articolo

**BGS 2299**

229,88€

**155,20 €**

**CASSETTA METALLICA 16 PEZZI, ACCESSORI E BUSSOLE ATT. 1/4"**

**MADE IN JAPAN**

- bussole surface drive: 4, 5, 5.5, 6, 7, 8, 9, 10, 11, 12, 13 mm
- con cricchetto, prolungha, sondo e leva con quadro scorrevole



**BUSSOLE SURFACE DRIVE**



Articolo

**ESH2001**

137,53€

**92,90 €**

**SET BUSSOLE CON CRICCHETTO**

- **BGS 15105: chiave a cricchetto reversibile 1/4"**
  - 12 bussole Esagonali, attacco da 1/4": 4 - 4,5 - 5 - 5,5 - 6 - 7 - 8 - 9 - 10 - 11 - 12 - 13 mm
  - 14 chiavi a bussola, attacco da 1/4": Esagono 3 - 4 - 5 - 6 mm TX 10 - 15 - 20 - 25 - 30; PH 1 - 2; Taglio 4 - 5,5 - 7 mm
- **BGS 15110: cricchetto reversibile attacco 1/2"**
  - 18 bussole esagonali attacco quadro 1/2": 8 - 9 - 10 - 11 - 12 - 13 - 14 - 15 - 16 - 17-19 - 21 - 22 - 23 - 24 - 27 - 30 - 32 mm



Articolo

Quadro

**BGS 15105**



**1/4"**

**4-13 MM**

29,88€

**16,50 €**

**BGS 15110**



**1/2"**

**8-32 MM**

63,75€

**34,00 €**

**SET CHIAVI A BUSSOLA ATT. 1/2"**

- comprende i seguenti utensili attacco 1/2":
  - chiavi a bussola Torx maschio, lung. 55 mm
  - chiavi a bussola Torx maschio, lung. 100 mm
  - chiavi a bussola Esagono maschio, lung. 55 mm
  - chiavi a bussola Esagono maschio, lung. 100 mm
  - chiavi a bussola XZN maschio, lung. 55 mm
  - chiavi a bussola XZN maschio, lung. 100 mm
  - inserti Torx con foro, lung. 30 mm
  - bussola portainseriti att. 1/2"



Articolo

**BGS 5188**

162,38€

**109,70 €**

**CRICCHETTO REVERSIBILE**

- con pulsante di sgancio rapido
- stelo sfasato
- impugnatura anticivolo ergonomica in gomma in materiale bi-componente

**PROFESSIONALI**



Articolo

Quadro

Lunghezza

**BGS 318**

**1/4"**

**145 MM**

23,75€

**16,70 €**

**BGS 319**

**3/8"**

**205 MM**

28,75€

**20,20 €**

**BGS 320**

**1/2"**

**255 MM**

38,75€

**27,20 €**

**CRICCHETTO REVERSIBILE**

- cricchetto 72 denti
- impugnatura in materiale bi-componente
- con sgancio rapido



Articolo

Quadro

**BGS 517**

**1/4"**

12,50€

**8,80 €**

**BGS 518**

**3/8"**

17,00€

**11,90 €**

**BGS 519**

**1/2"**

23,00€

**16,10 €**

**CRICCHETTO REVERSIBILE ESTENSIBILE, 305-445 MM, ATTACCO 1/2"**

- regolabile in 5 posizioni da 305 a 445 mm
- acciaio al cromo vanadio, satinato
- cricchetto 72 denti
- con pulsante di sgancio rapido



Articolo

**BGS 25104**

47,38€

**33,20 €**



**CRICCHETTO IMPUGNATURA ROTATIVA**

- cricchetto doppia funzione
- azione a "cricco tradizionale"
- impugnatura rotativa
- quadro maschio scorrevole
- ruotando l'impugnatura si ottiene la rotazione del quadro dx/sx

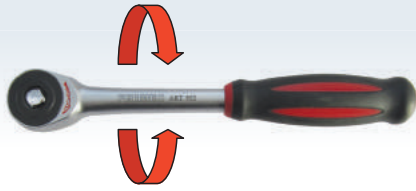

Articolo	Quadro	Lunghezza		
<b>932</b>	<b>1/4"</b>	<b>180 MM</b>	36,00€	<b>25,20 €</b>
<b>952</b>	<b>3/8"</b>	<b>240 MM</b>	40,00€	<b>28,00 €</b>
<b>972</b>	<b>12"</b>	<b>280 MM</b>	45,00€	<b>31,50 €</b>

**SET 3 PEZZI PROLUNGHE, ATT. 1/2", 450-600-750 mm**

- lunghezze: 450-600-750 mm
- acciaio al carbonio
- finitura lucida



Articolo			
<b>BGS 2237</b>		43,75€	<b>24,00 €</b>

**SET PROLUNGHE TESTA SFERICA**

- finitura cromata lucida
- finitura cromata lucida
- in supporto in plastica supporto in plastica
- misure:
  - **BGS 6110** comprende le seguenti misure att. 1/4": 50, 75, 100, 150, 225 mm
  - **BGS 6111** comprende le seguenti misure att. 3/8": 38, 75, 150, 250, 450 mm
  - **BGS 6112** comprende le seguenti misure att. 1/2": 50, 75, 125, 250, 450 mm
  - **BGS 6113** comprende le seguenti misure:
    - att. 1/4", lunghezza: 50, 100, 225 mm
    - att. 3/8", lunghezza: 75, 150, 225 mm
    - att. 1/2", lunghezza: 50, 125, 250 mm



Articolo	Quadro	Nr. Pezzi		
<b>BGS 6110</b>	<b>1/4"</b>	<b>5</b>	14,30€	<b>10,10 €</b>
<b>BGS 6111</b>	<b>3/8"</b>	<b>5</b>	33,28€	<b>23,30 €</b>
<b>BGS 6112</b>	<b>1/2"</b>	<b>5</b>	41,08€	<b>28,80 €</b>
<b>BGS 6113</b>	<b>1/4"-3/8"-1/2"</b>	<b>9</b>	40,04€	<b>28,10 €</b>

**RACCORDI DI RIDUZIONE MAGNETICI A SCOMPARSA, SET DA 3 PEZZI**

- raccordi di riduzione magnetici a scomparsa
- ideali per chiavi dinamometriche e spazi ridotti

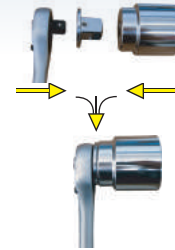

Articolo			
<b>1434</b>		27,00€	<b>18,90 €</b>

**SET 13 PEZZI BUSSOLE A MACCHINA, 10-32 MM, ATT. 1/2"**

- per uso con avvitatori pneumatici
- esagonali
- tipo lungo
- misure: 10-13-14-15-17-18-19-21-22-24-27-30-32 mm
- lunghezza totale: 78 mm
- profondità utile interna: circa 40 mm



Articolo			
<b>BGS 95207</b>		81,25€	<b>44,00 €</b>

**BUSSOLE UNIVERSALI**

- adatta a tutte le misure esagonali in mm e in pollici



Articolo	Quadro		
<b>BGS 2533</b>	<b>3/8"</b>	<b>9-21 MM</b>	15,50€ <b>10,90 €</b>
<b>BGS 2531</b>	<b>1/2"</b>	<b>11-32 MM</b>	50,70€ <b>35,50 €</b>

**TERMOMETRO DIGITALE CON SONDA SENSORE IN ACCIAIO INOX**

- ampia gamma di applicazioni
- memoria dell'ultimo valore misurato
- spegnimento automatico dopo 15 min.
- selezione tra °C e °F
- intervallo temperatura: - da 50°C a +300°C (-58°F ~ +572°F)
- alimentazione: batteria da 1,5 V
- lunghezza sonda: 125 mm



Articolo			
<b>BGS 8714</b>		17,38€	<b>12,20 €</b>



**CASSETTA METALLICA CHIAVI DI SERRAGGIO PER GHIERE AUTOBLOCCANTI**

- contiene 11 chiavi per ghiera autobloccanti da 10 x 0,75 fino a 50 x 1,5
- cassetta in metallo



**PER GHIERE AUTOBLOCCANTI**



MODELLO "N"



MODELLO "A"



MODELLO "S"



Articolo	Modello		
<b>N GU C</b>	<b>"N"</b>	266,00 €	<b>179,60 €</b>
<b>A GU C</b>	<b>"A"</b>	298,00 €	<b>201,20 €</b>
<b>S GU C</b>	<b>"S"</b>	535,78 €	<b>348,30 €</b>

**CASSETTA METALLICA CHIAVI DI SERRAGGIO PER GHIERE KM**

- contiene 11 chiavi per ghiera KM da 10 x 0,75 fino a 50 x 1,5
- cassetta in metallo



**PER GHIERE KM**



MODELLO "N"



MODELLO "A"



MODELLO "S"



Articolo	Modello		
<b>N KM C</b>	<b>"N"</b>	266,00 €	<b>179,60 €</b>
<b>A KM C</b>	<b>"A"</b>	298,00 €	<b>201,20 €</b>
<b>S KM C</b>	<b>"S"</b>	535,78 €	<b>348,30 €</b>

**CALIBRO A CORSOIO IN PLASTICA CON DISPLAY DIGITALE, 75 MM**

- range di misura: 0 - 75 mm
- risoluzione: 1/100 mm
- tensione di esercizio: 1,5 V
- alimentazione: batteria a bottone SR54
- in plastica



Articolo			
<b>BGS 91930</b>		18,00 €	<b>12,60 €</b>

**MICROMETRO, 0-25 MM**

- in custodia di legno
- graduazione 0,01 mm



Articolo			
<b>BGS 1935</b>		29,25 €	<b>20,50 €</b>

**MICROMETRO DIGITALE 0-13 MM**

- precisione: 0.01 mm
- caricamento a molla, apertura tramite azionamento della leva



Articolo			
<b>BGS 8675</b>		21,25 €	<b>14,90 €</b>

**MICROMETRO DIGITALE, 0-25 MM**

- per misurazioni di precisione
- range di misura: 0-25 mm
- precisione nella misurazione: 0,001 mm
- precisione: +/- 4 µm
- forza di misurazione: 5-10 N
- batterie incluse



Articolo			
<b>BGS 8427</b>		116,25 €	<b>78,50 €</b>



## MULTIMETRO DIGITALE

- display da 12,5 mm a 7 segmenti, 3 1/2 caratteri
- idoneo per misurazioni in intervalli CAT II
- per i campi di misurazione più comuni:
  - Tensione DC: 200mV, 2000mV, 20V, 200V, 600V
  - Tensione AC: 200V, 600V
  - corrente: 200 uA, 2000 uA, 20 mA, 200 mA, 10A
  - resistenza: 200Ω, 2000Ω, 20KΩ, 200KΩ, 2000KΩ;
  - test diodi
  - test transistor (hfe) mediante adattatore
- alimentazione elettrica: 2 x batterie da 1,5V AAA
- dimensioni: 126 x 70 x 24 mm
- peso: circa 140g (batteria inclusa)



Articolo

**BGS 2182**



23,25€

**13,00 €**

## MULTIMETRO DIGITALE

- rivestimento antiurto in plastica con supporto a scomparsa
- display LCD a risparmio energetico
- campi di misura:
  - tensione DC: 200mV-2V-20V-200V-600V
  - tensione AC: 200V-600V
  - corrente CC: 20µA-200µA-2 mA-20 mA-200mA-10A
  - Resistenza: 200ohm-2k0hm-20Kohm-200Kohm-2M0hm
- diodo tensione diretta
- "hold", per registrare il valore misurato
- alimentazione: 9V
- misurazioni CAT II



Articolo

**BGS 63402**



44,25€

**25,00 €**

## TESTER PER BATTERIA E IMPIANTO DI CARICA

- per diagnostica guasti delle batterie da 12 V e dei sistemi di carica
- facile da usare: è sufficiente collegare e controllare gli indicatori luminosi
- LED a controllo elettronico
- 3 LED per test della batteria
- 3 LED per il test dell'alternatore



Articolo

**BGS 2189**

13,00€

**9,10 €**

## TESTER DIGITALE PER BATTERIE

- per il test di batterie dei veicoli, caricabatterie e sistemi di avviamento
- per batterie 12 V con spunto da 200 a 1000 A
- visualizzazione della tensione digitale a 3 cifre
- stato della batteria viene visualizzato tramite 3 LED
- corrente di carico: 125 Ampere
- lunghezza del cavo di prova: 480 mm
- dimensioni: 29 x 17 x 9 cm
- peso: circa 1,2 Kg



Articolo

**BGS 63502**

80,50€

**56,40 €**

## ASSORTIMENTO 28 PEZZI, MORSETTI ELETTRICI

- zincati
- contiene morsetti a coccodrillo e morsetti di carica
- in confezione in plastica



Articolo

**BGS 8138**

9,75€

**6,90 €**

## CAVI PER BATTERIA

- omologati TÜV / GS
- morsetti isolati



Articolo

AMP

Lunghezza

**BGS 9610**

**200**

**3,0 M**

34,88€

**24,50 €**

**BGS 9611**

**400**

**3,5 M**

57,38€

**41,20 €**

**BGS 9612**

**600**

**3,5 M**

87,38€

**61,20 €**

## MORSETTO PER BATTERIA A FISSAGGIO RAPIDO IN RAME STAGNATO

- il mezzo più rapido e semplice per connettere fino a 1000 Amperes
- materiale: CuZn superpress UNI EN 1982:2008 CB754S



**FISSAGGIO RAPIDO**

Articolo

Polarità

**EB 11502 R**



8,75€

**6,20 €**

**EB 11602 B**



8,75€

**6,20 €**

## PINZA A CRIMPARE PER CAPICORDA NON ISOLATI

- per capicorda non isolati

**KH-38**



**KH-120**



Articolo

Per Capicorda

**KH-38**

**6-35 MM<sup>2</sup>**

95,00€

**66,50 €**

**KH-120**

**10-120 MM<sup>2</sup>**

180,00€

**121,50 €**



### STACCA-BATTERIA PER MOTOCICLI

- per scollegare la batteria in caso di periodi prolungato di inutilizzo
- può anche usato per impedire il furto di un veicolo
- isolamento elettrico del polo negativo della batteria
- per batterie con terminali piatti M6
- dimensioni (lunghezza x larghezza x altezza): 64 x 21 x 19 mm



**NEW**

Articolo

**BGS 9310**

9,88€

**7,00 €**

### STACCA-BATTERIA

- per scollegare la batteria in caso di periodi prolungato di inutilizzo
- utilizzabile anche come antifurto
- corrente massima 250 A

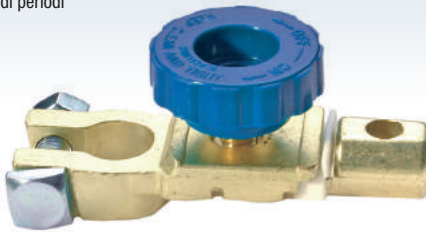

Articolo

**BGS 1414**

8,75€

**6,20 €**

### STACCA-BATTERIA, ANGOLARE

- per scollegare la batteria in caso di periodi prolungato di inutilizzo
- utilizzabile anche come antifurto
- idoneo per batterie con morsetti circolari
- corrente massima 250 A

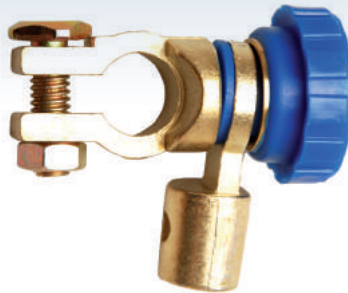

Articolo

**BGS 1415**

9,50€

**6,70 €**

### SET 220 PEZZI, PINZA A CRIMPARE CON CONNETTORI STAGNI DELPHI®

- comprende:
  - pinza a crimpare a cricchetto in alluminio, con ganasce intercambiabili
  - coppia di ganasce (H6) per cavi DIN 1,0-2,0 / 3,0 mm<sup>2</sup> (AWG 16-14 / 12)
  - coppia di ganasce (H7) per cavi DIN 0,35 / 0,5-0,8 mm<sup>2</sup> (AWG 22 / 20-18)
- estrattore per terminali
- comprende connettori stagni Delphi®



**NEW**

Articolo

**BGS 9097**

267,28€

**180,50 €**

### SET 232 PEZZI, CONNETTORI STAGNI DELPHI®

- per la riparazione di cablaggi esistente e per nuovi cablaggi
- comprende i seguenti connettori stagni Delphi®:
  - 80 pezzi gommini passacavo
  - 60 pezzi terminale maschio
  - 60 pezzi terminale femmina
  - 16 pezzi connettori per terminali maschio
  - 16 pezzi connettori per terminali femmina
- **max 24 V**



**NEW**

Articolo

**BGS 9096**

155,74€

**105,20 €**

### SET PINZE A CRIMPARE CON 5 COPPIE DI GANASCE

- set pinze a crimpare con cricchetto e ganasce intercambiabili
- comprende 5 ganasce di crimpatura intercambiabili per:
  - morsetti chiusi non isolati AWG e JIS,
  - morsetti isolati AWG,
  - morsetti aperti non isolati AWG,
  - morsetti piccoli isolati AWG,
  - morsetti grandi isolati AWG
- fornito in custodia sagomata



Articolo

**BGS 1410**

138,00€

**93,20 €**

### PINZA A CRIMPARE A CRICCHETTO, 0,25-6 MM<sup>2</sup>

- forgiato
- impugnature isolate,
- per morsetti isolati: 0,25 - 1,0 / 1,5-2,5 / 4-6 mm<sup>2</sup>
- lunghezza 215 mm



Articolo

**BGS 1426**

27,25€

**19,10 €**

### PINZA A CRIMPARE A CRICCHETTO, 0,5-6 MM<sup>2</sup>

- per morsetti non isolati
- 0,5-1-1,5-2,5-4-6 mm<sup>2</sup>
- lunghezza: 215 mm



Articolo

**BGS 1419**

27,25€

**19,10 €**



**SET PINZE A CRIMPARE CON 5 COPPIE DI GANASCE**

- set pinze a crimpare con cricchetto e ganasce intercambiabili
- comprende 5 ganasce di crimpatura intercambiabili per:
  - morsetti chiusi non isolati
  - morsetti isolati
  - manicotti fine-cavo isolati e non isolati
  - manicotti fine-cavo non isolati
- cacciaviti per cambio ganasce



Articolo

**BGS 9070**

94,50€

**66,20 €**

**ASSORTIMENTO 360 PEZZI, CAPICORDA**

- 90 pz manicotti
- 25 pz spina piatta isolata (blu)
- 5 pz capocorda anulare isolato, 1.5-2.5mm<sup>2</sup> (blu)
- 5 pz manicotto rotondo spina completamente isolata (blu)
- 70 pz capicorda anulari isolati (blu)
- 50 pz capicorda anulari isolati (giallo)
- 50 pz capicorda a forcella isolati
- 10 pz spina piatta isolata (blu)
- 30 pz manicotto per spina piatta isolata (blu+rosso)
- 25 pz mini connettore (blu)



Articolo

**BGS 14110**

32,38€

**22,70 €**

**ASSORTIMENTO 160 PEZZI, CAPICORDA**

- 42 pz manicotti (rosso / blu / giallo)
- 15 pz spine piatte isolate (blu / giallo)
- 15 pz manicotti per spina piatta (blu / giallo)
- 8 pz capicorda (rosso / blu)
- 10 pz spina rotonda isolata (blu)
- 10 pz manicotti per spina rotonda (blu)
- 12 pz capicorda anulari isolati (giallo)
- 30 pz capicorda anulari isolati (blu)
- 8 pz capicorda anulari isolati (rosso)
- 10 pz capicorda a forcella isolati (blu)



Articolo

**BGS 14105**

17,38€

**12,20 €**

**ASSORTIMENTO 30 PEZZI, CAPICORDA**

- 30 pezzi assortiti



Articolo

**BGS 15501-2**

3,38€

**2,40 €**

**ASSORTIMENTO 50 PEZZI, CONNETTORI RAPIDI**

- morsetto in materiale altamente conduttivo
- isolante in poliammide
- range di temperatura: - 60° + 110°
- in confezione in plastica



Articolo

**BGS 80757**

10,75€

**7,60 €**

**ASSORTIMENTO 685 PEZZI, CAPICORDA ISOLATI**

- isolati
- comprende (numero pezzi x dimensioni cavi):
  - 50 pezzi: 0,5 mm<sup>2</sup> - 0,75 mm<sup>2</sup>
  - 150 pezzi: 1,0 mm<sup>2</sup>
  - 250 pezzi: 1,5 mm<sup>2</sup> - 2,5 mm<sup>2</sup>
  - 150 pezzi: 4,0 mm<sup>2</sup>
  - 25 pezzi: 6,0 mm<sup>2</sup>
  - 10 pezzi: 10,0 mm<sup>2</sup>
- in box in plastica



Articolo

**BGS 14120**

18,50€

**13,00 €**

**LEVIGATRICE A NASTRO PNEUMATICA, PER NASTRO DA 10 MM**

- per la levigatura di piccole superfici, pulizia delle pinze dei freni quando si sostituiscono le pastiglie dei freni, ecc...
- velocità a vuoto: 20'000 giri/minuto
- pressione di esercizio: 6.3 Bar
- consumo aria: 400 l/min
- attacco aria: 1/4"
- dimensioni: 310 x 85 x 50 mm
- dimensioni nastro: 330 x 10 mm
- peso: 1.2 kg
- rumorosità: LpA = 99 dB(A) - LwA = 104 dB(A)
- vibrazioni: ahd = 4,8 m/s<sup>2</sup>



Articolo

**BGS 8853**



95,50€

**66,85 €**

**RODITRICE PNEUMATICA**

- per tagliare fogli di lamiera con spessore fino a 1,2 mm
- velocità a vuoto: 3200 tagli/minuto
- pressione di esercizio: 6.2 Bar (90 PSI)
- consumo aria: 113 l/min (4 cfm)
- attacco aria: 1/4"
- peso: 1.57 kg

**PER TAGLI FINO A 1,2 MM**



Articolo

**BGS 8956**

149,75€

**101,10 €**

**LEVIGATRICE PNEUMATICA CORTA DA 170 MM**

**MODELLO CORTO**

- levigatrice pneumatica pesante e robusta per utilizzo universale
- capacità 1/4" (6 mm)
- dimensioni albero 5" (127 mm)
- velocità libera 22'000 giri/min
- pressione aria richiesta 90 PSI / 6.3 Bar
- attacco aria 1/4" (6.3 mm)
- consumo aria 127 l/min
- lunghezza totale 170 mm
- peso 600 g



Articolo

**BGS 3264**

46,50€

**32,55 €**

**PISTOLA PER DETERGENTI, 1 LITRO**

- per uso con tutti i tipi di detergenti
- grazie alla valvola di intercettazione è adatto anche per l'asciugatura dopo il lavaggio
- pressione massima di esercizio: 6.2 bar
- consumo aria: 150 l/min
- capacità serbatoio: 1 litro



**CICLONE**



Articolo

**32770**



160,00€

**83,00 €**

**SET 3 PEZZI, PISTOLE ARIA COMPRESSA**

- lunghezze: 110 - 300 - 500 mm
- tubo in metallo
- corpo in plastica



Articolo

**BGS 3294**



19,50€

**13,65 €**

**KIT TUBO A SPIRALE + PISTOLA PER ARIA COMPRESSA**

**NEW**

- kit che comprende:
  - tubo a spirale per aria compressa, max 6 metri, BGS 66540
  - pistola aria compressa, lunghezza 100 mm, BGS 3208



Articolo

**BGS 665320**

52,13€

**36,50 €**

**TUBO A SPIRALE PER ARIA COMPRESSA, 6 M CON PROTEZIONE ANTISTRAPPO SUI RACCORDI**

- lunghezza min.: circa 0,9 m
- lunghezza max: circa 6 m
- Ø spirale: circa 60 mm
- Ø interno tubo: 5 mm
- Ø esterno tubo: 8 mm
- con protezione antistrappo sui raccordi
- adattatori di accoppiamento girevoli e rimovibili
- In poliuretano resistente
- pressione max: 10 bar

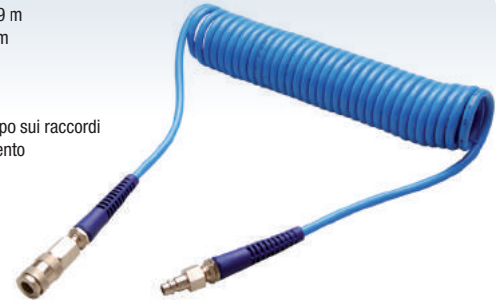

Articolo

**BGS 66540**

39,75€

**27,90 €**

**TUBO A SPIRALE PER ARIA COMPRESSA, 6 M**

- Ø esterno: 12 mm
- Ø interno: 8 mm
- attacco rapido per aria: 1/4"

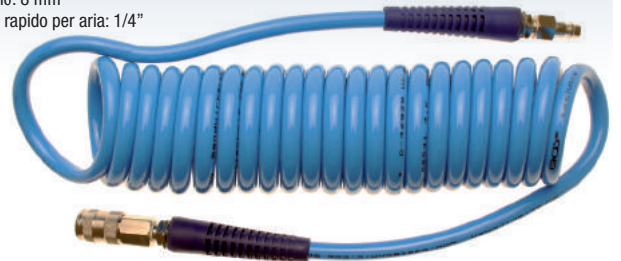

Articolo

**BGS 66541**



58,75€

**33,00 €**

**CONDOTTO ARIA, 10 M Ø INTERNO 9,7 MM**

**NEW**

- ottima flessibilità anche alle basse temperature, quando normalmente altri tubi in PVC diventano rigidi
- ottima resistenza all'abrasione
- la struttura in materiale elastico evita deformazioni permanenti
- Ø interno: 9,7 mm
- Ø esterno: 15,5 mm
- attacchi rapidi 1/4"
- pressione max: 20 bar
- lunghezza: 10 m



Articolo

**BGS 9087**

62,14€

**43,50 €**

**CONDOTTO ARIA, 10 M, Ø INTERNO 6 MM**

- 1/4" BSP
- pressione massima 20 bar (290 psi)



Articolo

**BGS 3250**

21,50€

**15,10 €**



### AVVOLGITUBO CON RIAVVOLGITORE AUTOMATICO, 15 M

- idoneo per montaggio a parete, pavimento e soffitto
- con fermo condotto, auto-avvolgente
- Ø tubo: interno 12 mm, esterno 18 mm
- lunghezza tubo: 15 m
- attacco aria: 1/4" con attacco rapido
- pressione massima: 20 bar (300PSI)
- tubo in gomma NBR



Articolo

**BGS 3253**

216,25 €

**146,00 €**

### AVVOLGITUBO CON RIAVVOLGITORE AUTOMATICO, 10 M

- con sistema di arresto automatico del tubo, può essere sbloccato tirando leggermente il tubo
- idoneo per montaggio a parete, pavimento e soffitto
- con staffa di supporto snodata
- Ø tubo: interno 8 mm / esterno 12 mm
- lunghezza tubo: 10 m (+ 1,5 m connettore)
- attacco aria: 1/4" con attacco rapido
- pressione massima: 20 bar (300 PSI)
- tubo in gomma in magia di PVC



Articolo

**BGS 3297**

115,70 €

**78,10 €**

### AVVOLGICAVO ELETTRICO AUTOMATICO, 15 M

- con arresto automatico del cavo, può essere sbloccato tirando il cavo
- supporto
- per montaggio a parete, con staffa di montaggio snodata
- sezione del cavo: 3 x 1,5 mm<sup>2</sup>
- lunghezza del cavo: 15 m
- + 1 m di cavo di alimentazione
- tensione: 230 V
- peso: 4,5 kg
- dimensioni: 295 x 165 x 330 mm



Articolo

**BGS 3321**

178,10 €

**120,30 €**

### CABINA DI SABBIAIATURA PNEUMATICA, ILLUMINATA

- idoneo per oggetti di dimensioni massime: 66 x 53 x 49 cm
- armadio sigillato con coperchio e oblò, i guanti montati e i filtri aria prevengono la fuoriuscita di materiali abrasivi
- comprende pistola smerigliatrice con 4 ugelli differenziati e film protettivo sostituibile per l'oblò
- pressione di esercizio: 6,2 bar
- dimensioni: 585 x 485 x 495 mm
- peso: kg 21 circa



Articolo

**BGS 8717**

373,75 €

**252,30 €**

### SABBIATRICE PNEUMATICA PORTATILE, 75 LITRI

- facilità di movimento grazie alle 2 ruote
- capacità serbatoio: 75 litri
- pressione di esercizio: 4,5 - 8,6 bar (65 - 125 psi)
- dimensioni serbatoio: Ø 381 x altezza 610 mm
- dimensioni complessive: (altezza x lunghezza x larghezza) 889 x 610 x 381 mm
- lunghezza tubo: 305 cm
- comprende: imbuto di riempimento e maschera protettiva



Articolo

**BGS 8989**

378,75 €

**255,70 €**

### SABBIATRICE PNEUMATICA

- tubo per l'alimentazione in gomma, Ø interno 10.5 mm, lunghezza 100 cm
- attacco aria: 1/4"
- con beccuccio di ricambio da 6 mm
- pressione di esercizio: 6-8 BAR
- consumo aria: 424 l/min. (15 cfm) a 6 bar (87 psi)
- rumorosità: LpA = 90 dB(A) - LwA = 101 dB(A)



Articolo

**BGS 8382**

40,50 €

**28,35 €**

### CINGHIA PER CARICO CON CRICCHETTO, LUNGHEZZA 5 M, LARGHEZZA 24 MM

- omologati TÜV / GS
- cinghia in nylon ultra-resistente, fino a 120 kg



Articolo

**BGS 3550**

6,00 €

**4,20 €**

### CINGHIA PER CARICO CON CRICCHETTO, CON 2 GANCI

- omologati TÜV / GS
- con due ganci
- resistenza: fino a 120 kg
- lunghezza 5 m,
- larghezza 24 mm



Articolo

**BGS 3553**

7,25 €

**5,10 €**



**SET 3 PEZZI, SICUREZZA SUL LAVORO**

- cuffie antirumore (EN 352)  
indice attenuazione SNR= 26  
attenuazione (H/M/L) 32/23/14
- mascherina antipolvere (EN 149)
- occhiali di protezione (EN 166)



Articolo

<b>BGS 3625</b>	12,38€	<b>8,70 €</b>
-----------------	--------	---------------

**SPIRALE PER PULIZIA TUBI**

- con impugnatura
- Ø spirale 10 mm



Articolo

Lunghezza

<b>BGS 1992</b>	<b>5 M</b>	15,50€	<b>10,85 €</b>
<b>BGS 1993</b>	<b>10 M</b>	28,00€	<b>19,60 €</b>

**MINI INGRASSATORE**

- mini ingrassatore a siringa con 100 gr di grasso al litio
- ideale per la lubrificazione e manutenzione di biciclette, pedali, mozzi, ecc...
- adatto per i tubi di grasso con filettatura M14 x 1.5
- comprende 1 tubo di grasso da 100 gr
- temperatura: 10 ° C - 120 ° C
- punto di goccia: 180 ° C
- lunghezza totale: 180 mm
- art. BGS 9312: set 2 cartucce da 100 gr



**NEW**

Articolo

Contenuto

<b>BGS 9311</b>	<b>EROGATORE + 1 CARTUCCIA 100 GR</b>	35,88€	<b>25,20 €</b>
<b>BGS 9312</b>	<b>2 CARTUCCE 100 GR</b>	24,70€	<b>17,30 €</b>

**PISTOLE PER SIGILLANTI TIPO CHIUSO**

- con cilindro in alluminio
- BGS 3511 per cartucce standard da 220 mm
- BGS 3513 per cartucce standard da 380 mm o 600 ml di silicone
- qualità professionale
- utilizzabile anche come pistola per lubrificante



Articolo

<b>BGS 3511</b>	<b>220 MM</b>	17,25€	<b>12,10 €</b>
<b>BGS 3513</b>	<b>380 MM</b>	21,00€	<b>14,70 €</b>

**SALDATORE ELETTRICO, 60 WATT**

- idoneo per la saldatura di cavi fino a 6 mm<sup>2</sup>
- punta piatta, rivestita



Articolo

<b>BGS 9948</b>	14,88€	<b>10,50 €</b>
-----------------	--------	----------------

**MORSA PARALLELA CON INCUDINE, GANASCIA DA 60 MM**

- piano rotante 360°
- per piani di lavoro di spessore fino a 45 mm

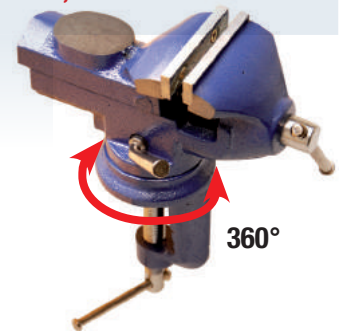

Articolo

<b>BGS 3056</b>	34,38€	<b>24,10 €</b>
-----------------	--------	----------------

**CACCIASPINE CON PROTEZIONE IN GOMMA**

- con protezione per mano in gomma
- temprati, con stelo colorato



**NEW**

Articolo

Ø

Lunghezza

<b>BGS 9081</b>	<b>8 MM</b>	<b>225 MM</b>	10,00€	<b>7,00 €</b>
<b>BGS 9082</b>	<b>10 MM</b>	<b>240 MM</b>	10,50€	<b>7,35 €</b>
<b>BGS 9083</b>	<b>12 MM</b>	<b>260 MM</b>	12,25€	<b>8,60 €</b>
<b>BGS 9084</b>	<b>14 MM</b>	<b>275 MM</b>	15,50€	<b>10,85 €</b>
<b>BGS 9085</b>	<b>16 MM</b>	<b>290 MM</b>	18,00€	<b>12,60 €</b>

**SET 6 PEZZI, CACCIASPINE 3-8 MM, LUNGHEZZA 150 MM**

- misure: 3 - 4 - 5 - 6 - 7 - 8 mm
- temprati e con stelo colorato



Articolo

<b>BGS 1651</b>		16,00€	<b>10,00 €</b>
-----------------	---	--------	----------------



### SPRUZZATORE A PRESSIONE RICARICABILE

**RICARICABILE**

- ecologico & economico
  - per: lubrificare, pulizia impianti freno, rimozione polvere, anti-ruggine, ecc...
  - beccuccio lungo per facilitare il lavoro in aree di difficile accesso
  - pressione ricaricabile mediante valvola universale
  - con valvola di sicurezza pre-tarata a 6.3 BAR (90 Psi; 650 Kpa)
  - recipiente in alluminio
  - capacità massima recipiente: 650 cc
- !!! ATTENZIONE: non usare con fluidi corrosivi!!!



Articolo

**7 SDF 01**

58,50€

**40,95 €**

### ASSORTIMENTO 419 PEZZI, O-RING, Ø 3-50 MM

- resistenti ad acido, benzina, calore e olio
- in NBR
- formati assortiti (Ø interno):  
3 - 4,4 - 5 - 7 - 10 - 11 - 13  
14 - 16 - 18 - 19 - 20 - 21  
22 - 23,5 - 25 - 26,5 - 28  
30 - 31 - 33 - 34,5 - 36  
38 - 41 - 44 - 47 - 50 mm



Articolo

**BGS 8045**

22,00€

**15,40 €**

### CONTENITORE/ESPOSITORE PER FASCETTE STRINGICAVI CON 1000 FASCETE

- il primo contenitore/espositore per fascette stringicavi con assortimento 1000 fascette
- in solida lamiera verniciata
- con 2 fori per appendere l'espositore sul banco di lavoro
- comprende 1000 fascette in nylon nere così suddivise:  
- 200 pezzi 4,8 x 300 mm  
- 200 pezzi 4,8 x 368 mm  
- 200 pezzi 4,8 x 200 mm  
- 200 pezzi 3,6 x 140 mm  
- 200 pezzi 2,5 x 100 mm

**ESPOSITORE IN LAMIERA**



Articolo

**KKB-DISPLAY**

99,00€

**69,30 €**

### ASSORTIMENTO 450 PZ, FASCETTE STRINGICAVI COLORATE

- fascette 100 x 2,5 mm, 50 pezzi per ciascuno dei colori: rosso, giallo, verde, blu, nero
- fascette 150 x 2,5 mm, 50 pezzi per ciascuno dei colori: bianco, nero
- fascette 200 x 3,6 mm, 50 pezzi per ciascuno dei colori: bianco, nero
- fascette in nylon
- in box cilindrico



Articolo

**BGS 80873**

9,50€

**7,00 €**

### PINZE AUTOMATICA PER FASCETTE IN PLASTICA, 2,4-4,8 MM

**NEW**

- per il tensionamento di fascette in plastica
- taglio automaticamente della parte residua della fascetta quando si raggiunge la forza di serraggio pre-impostata
- per fascetta larghezza 2,4 - 4,8 mm
- in acciaio



Articolo

**BGS 9368**

35,10€

**24,60 €**

### ASSORTIMENTO 111 PEZZI, FASCETTE STRINGITUBI INOX, SU PANNELLO ESPOSITORE

- 10 pz. per ciascuno dei seguenti formati:  
- fascette larghezza 9 mm:  
8-12 mm, 10-16 mm, 12-20 mm, 16-25 mm, 20-32 mm, 25-40 mm, 30-45 mm  
- fascette larghezza 12 mm:  
32-50 mm, 40-60 mm, 50-70 mm, 60-80 mm
- forniti in espositore verticale con possibilità di montaggio a parete
- con impugnatura a bussola esagonale



Articolo

**BGS 8095**

171,25€

**115,60 €**

### ASSORTIMENTO 95 PEZZI, O-RING IN RAME, Ø 6-20 MM

**NEW**

- anelli cavi per una maggiore flessibilità
- comprende:  
- 10 pezzi Ø 8 mm  
- 15 pezzi Ø 10 mm  
- 15 pezzi Ø 12 mm  
- 20 pezzi Ø 14 mm  
- 20 pezzi Ø 16 mm  
- 10 pezzi Ø 18 mm  
- 5 pezzi Ø 20 mm



Articolo

**BGS 9313**

24,18€

**17,00 €**

### ASSORTIMENTO 150 PEZZI, GUARNIZIONI BONDED

**NEW**

- per tappi di scarico dell'olio
- comprende le seguenti guarnizioni bonded (in metallo con inserto in gomma):  
- 10 pezzi M6 - 10 pezzi M8  
- 10 pezzi M10 - 20 pezzi M12  
- 20 pezzi M14 - 20 pezzi M18  
- 20 pezzi M16 - 20 pezzi M20  
- 10 pezzi M22 - 10 pezzi M24



Articolo

**BGS 9306**

31,07€

**21,80 €**

**PLASTICA RINFORZATA CON FIBRA DI VETRO,  
150 X 220 MM**

**NEW**

- in plastica rinforzata con fibra di vetro VTR (GRP) estremamente resistente
- resistente alle vibrazioni, rimane flessibile
- resistente a: umidità, condizioni meteorologiche e raggi UV
- aderisce a tutte le superfici tranne polipropilene (PP)
- indurimento finale particolarmente rapido (poco più di 5 minuti a seconda dell'irraggiamento UV)
- temperatura di lavoro: da -40 a +200 °C



Articolo

**BGS 80601**

51,48€

**36,10 €**

**ASSORTIMENTO 200 PEZZI, MOLLE  
DI ESPANSIONE E COMPRESIONE**

- misure:
  - molle di compressione: 5,5x17,5 mm; 5,5x38,0 mm; 6,5x10,0 mm; 7,0x12,5 mm; 7,0x19,0 mm; 9,0x35 mm; 9,5x16 mm; 9,5x19 mm
  - molle di espansione: 4,0x79,5 mm; 4,5x44,5 mm; 5,0x20,5 mm; 5,5x25,5 mm; 6,5x22,0 mm; 7,0x98,0 mm; 7,0x51,0 mm; 8,0x28,5 mm; 8,0x31,5 mm; 8,0x44,5 mm; 8,5x36,5 mm; 8,5x47 mm
- in confezione in plastica

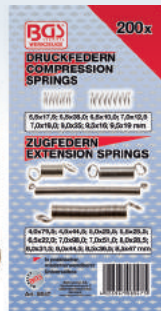

Articolo

**BGS 8047**

9,75€

**6,90 €**

**ASSORTIMENTO 127 PEZZI,  
GUAINE TERMORESTRINGENTI**

- applicabile fino a 125°
- rapporto di restringimento: 2 a 1
- misure: 2x40 mm; 3,5x40 mm; 5x40 mm; 7x80 mm; 10x80 mm; 13x85 mm



Articolo

**BGS 8042**

8,75€

**6,20 €**

**ASSORTIMENTO 100 PEZZI, GUAINE  
TERMORESTRINGENTI COLORATE**

- particolarmente indicati per applicazioni automobilistiche
- riparazione veloce, protegge i cavi da umidità e corrosione
- applicabile fino a 125°
- rapporto di restringimento: 2 a 1
- misure: 1,5x100 mm; 2,5x100 mm; 4,0x100 mm; 6x100 mm; 10x100 mm; 13x100 mm
- in confezione in plastica



Articolo

**BGS 8123**

8,00€

**5,60 €**

**KIT COMPOSTO DA: PISTOLA TERMICA A GAS  
BUTANO + GUAINE TERMORESTRINGENTI**

**NEW**

- kit composto da:
  - pistola termica a gas butano, ES-110HB
  - ass. 127 pezzi, guaine termorestringenti, BGS 8042



+



Articolo

**ES-11042**



28,75€

**20,20 €**

**ASSORTIMENTO 170 PEZZI,  
VITI E PIASTRINE A U**

- misure viti:
  - 40 pz. 3 x 8 mm
  - 20 pz. 4 x 16 mm
  - 15 pz. 5 x 12 mm
  - 10 pz. 6 x 20 mm
- 85 pz. piastrelle speciali a U in formati e forme assortiti
- in confezione in plastica



Articolo

**BGS 8114**

10,25€

**7,20 €**

**ASSORTIMENTO 18 PEZZI,  
COLLARI PER TUBI GOMMATI**

**NEW**

- comprende:
  - 8 pezzi Ø 6 mm
  - 4 pezzi Ø 8 mm
  - 2 pezzi Ø 10 mm
  - 2 pezzi Ø 13 mm
  - 2 pezzi Ø 16 mm
- in acciaio zincato



Articolo

**BGS 14145**

13,75€

**9,65 €**

**ASSORTIMENTO 555  
PEZZI, COPPIGLIE**

- finitura dritta
- formati:
  - 1,6x25 mm; 2,5x25 mm;
  - 2,4x38 mm; 3,2x32 mm;
  - 3,2x50 mm; 4,0x64 mm
- in confezione in plastica



Articolo

**BGS 8048**

10,75€

**7,60 €**



**ASSORTIMENTO 300 PEZZI, ANELLI ELASTICI SEEGER ESTERNI, 3-32 MM**

- vari formati assortiti
- Ø interno:  
3 - 4 - 5 - 6 - 8 - 9 - 11 - 12  
13 - 14 - 15 - 19 - 20 - 22  
25 - 26 - 28 - 32 mm
- in confezione in plastica



Articolo

**BGS 8046**

10,50€

**7,35 €**

**ASSORTIMENTO 300 PEZZI, ANELLI ELASTICI SEEGER INTERNI, 3-32 MM**

- misure assortite
- Ø interno:  
3 - 4 - 5 - 6 - 8 - 9 - 11 - 12  
13 - 14 - 15 - 19 - 20 - 22  
25 - 26 - 28 - 32 mm
- in confezione in plastica



Articolo

**BGS 8049**

10,50€

**7,35 €**

**ASSORTIMENTO 96 PEZZI, FUSIBILI PER AUTO**

- fusibili con codice colore (un colore per ogni formato)
- 12 pezzi per misura:  
3 - 5 - 7.5 - 10 - 15  
20 - 25 e 30 Ampere
- con estrattore per fusibili
- in confezione in plastica



Articolo

**BGS 8126**

9,75€

**6,90 €**

**ASSORTIMENTO 121 PEZZI, MINI FUSIBILI PER AUTO**

- fusibili con codice colore (un colore per ogni formato)
- 20 pezzi per misura:  
5 - 10 - 15 - 20 - 25  
30 Ampere
- con estrattore per fusibili
- in confezione in plastica



Articolo

**BGS 8109**

12,25€

**8,60 €**

**ASSORTIMENTO 450 PEZZI, SPINE ELASTICHE**

- misure metriche
- tutti i formati standard:  
30 pz - 3 x 40 mm; 40 pz - 4 x 30 mm  
20 pz - 4 x 40 mm; 30 pz - 5 x 40 mm  
30 pz - 4 x 50 mm; 5 pz - 5x 50 mm  
5 pz - 6 x 50 mm; 5 pz - 5 x 60 mm  
4 pz - 6 x 60 mm; 4 pz - 8 x 60 mm  
4 pz - 7 x 70 mm; 3 pz - 8 x 80 mm  
4 pz - 8 x 50 mm; 2 pz - 10 x 80 mm  
6 pz - 10 x 400; 8 pz - 8x 40 mm  
20 pz - 6 x 40 mm; 80 pz - 3 x 30 mm  
150 pz - 2 x 20 mm



Articolo

**BGS 8054**

26,50€

**18,55 €**

**ASSORTIMENTO 110 PEZZI INGRASSATORI**

- finitura cromata
- misure:  
- M6x1 - 0°/ 45°/ 90°  
- M8x1,25 - 0°/ 45°/ 90°  
- M10x1,5 - 0°/ 45°/ 90°
- in confezione in plastica



Articolo

**BGS 8065**

21,25€

**14,90 €**

**ASSORTIMENTO 300 PEZZI, E-CLIP METRICHE, 1,5-22 MM**

- finitura nera
- acciaio per molle fosfatato
- formati:  
30 pz - 1,5 mm, 30 pz - 3 mm,  
40 pz - 5 mm, 50 pz - 6 mm,  
50 pz - 10 mm, 40 pz - 12 mm,  
20 pz - 15 mm, 20 pz - 19 mm,  
20 pz - 22 mm
- in confezione in plastica



Articolo

**BGS 8039**

12,13€

**8,50 €**

**SET 4 IN 1 PER INSERIMENTO ED ESTRAZIONE E-CLIP**

- comprende:  
- impugnatura  
- 4 inserti doppia funzione per inserimento ed estrazione E-CLIP misure: 6-7-8-9 mm

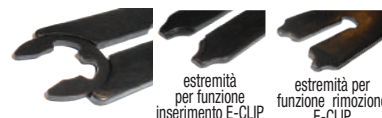

estremità per funzione inserimento E-CLIP

estremità per funzione rimozione E-CLIP

Articolo

**9052**

25,00€

**17,50 €**

### GRU PER MOTORI, 1000 KG

- gru per il sollevamento di motori e altri carichi pesanti
- il braccio di sollevamento può essere regolato in 4 posizioni di diversa lunghezza
- portata massima (posizione/kg):  
1/1000 Kg - 2/750 Kg - 3/500 Kg - 4/250 kg
- altezza telaio: 160 mm
- lunghezza telaio: 1257 mm
- lunghezza totale: 1400 mm
- peso: 75 Kg



Articolo

**BGS 9245**



587,50€

**350,00 €**

### BILANCIATORE DI CARICO PER MOTORI

- per il bilanciamento dei motori, quando sollevati con una gru
- consente allineamento motore / scatola del cambio
- portata massima: 350 kg
- dimensioni: 230 x 510 millimetri
- regolazione: +/- 160 mm
- con 2 catene da 350 mm di lunghezza
- con leva di manovra lunga 100 mm
- per uso con gru BGS 9245



Articolo

**BGS 8492**

81,25€

**56,90 €**

### SOLLEVATORE SCATOLA DEL CAMBIO, 525 KG

- per montaggio e smontaggio di motori, scatole del cambio, assi posteriori, componenti di sospensioni, ecc.
- supporto rigirabile
- fornito con tampone in gomma
- altezza (min - max): 1170 - 2020 mm
- Ø ruote: 80 mm
- base: 595 x 535 mm
- peso: 32 kg

**MADE IN  
EUROPA**



Articolo

**9525**

515,00€

**334,75 €**

### PRESSA IDRAULICA MANUALE DA 20 T

- agevola la sostituzione, ad es., di cuscinetti ruota, cuscinetti albero di trasmissione, boccole in gomma, ecc...
- ampia area di lavoro con superficie di appoggio regolabile a 9 vie
- manometro di grandi dimensioni: 0 - 14500 psi (0 - 1000 Bar)
- campo di funzionamento: 0 - 1030 mm
- dimensioni: 175 x 71 x 55 cm (h x l x p)
- corsa: 150 mm • peso: 95 kg



Articolo

**BGS 9246**

1'025,00€

**666,25 €**

### SET 56 PEZZI, PER LA RIPARAZIONE DEI TUBI DELL'ACQUA DI RAFFREDDAMENTO

- per tubi flessibili per autovetture con diametro interno 16, 20, 24/25/26, 32 mm
- dimensioni cassetta: 300 x 500 mm



Articolo

**7 KSR 56**

223,00€

**150,55 €**

### SET 116 PEZZI, PER LA RIPARAZIONE DEI TUBI DEL CARBURANTE + 2 MINI TAGLIATUBI

- per riparazione di tubi carburante per BENZINA con Ø esterno di 8 mm e connettori SAE J2044 largh. 5/16" (7,89 mm) o 8 mm
- per riparazione di tubi carburante per DIESEL con Ø esterno di 10 mm e connettori SAE J2044 largh. 3/8" (9,49 mm) oppure 10 mm
- comprende inoltre tutti i connettori SAE necessari per il filtro carburante
- dimensioni cassetta: 300 x 500 mm



Articolo

**7 KLR 117**

232,00€

**156,60 €**

### SET 44 PEZZI, PER LA RIPARAZIONE DEI TUBI DEL CARBURANTE + PINZA

- per riparazione di tubi carburante per BENZINA con Ø esterno di 8 mm e connettori SAE J2044 largh. 5/16" (7,89 mm) o 8 mm
- per riparazione di tubi carburante per DIESEL con Ø esterno di 10 mm e connettori SAE J2044 largh. 3/8" (9,49 mm) oppure 10 mm
- comprende inoltre tutti i connettori SAE necessari per il filtro carburante
- con pinza



Articolo

**7 KLRMZ 045**

139,50€

**95,00 €**

### SET 54 PEZZI, PER LA RIPARAZIONE DEI TUBI DEI CLIMATIZZATORI

- per una facile riparazione dei tubi degli impianti di climatizzazione di autovetture e veicoli commerciali con Ø esterno tubo di 8 / 9,49 (3/8") / 10 / 12 / 16 e 18 mm
- per tubi di precisione in alluminio e acciaio zincati
- per refrigerante R12, R134a e R1234yf



Articolo

**7 KAR 55**

295,00€

**199,20 €**



## PINZE PER LA RIMOZIONE DEI TUBI DEL CARBURANTE CON ATTACCHI RAPIDI

- per la rimozione dei tubi del carburante con attacchi rapidi su, ad esempio, unità del filtro e sullo sfiatatoio del serbatoio del carburante
- per:
  - Fiat, Alfa Romeo, Lancia: 1.3, 1.9, 2.4 Diesel
  - Opel: Vectra C 1.9, Signum 1.9, Astra H 1.3, Astra H 1.9 Diesel, Corsa C 1.3, Combo, Meriva 1.3 Diesel, Corsa B, Astra F, Astra G, Vectra B, Omega B Benzina
  - Chrysler: Neon 1.8, Stratus 2.0 e 2.5
  - Renault: autoveicoli dal 1997



Articolo

**BGS 8314** 29,75€ **20,90 €**

## SET 2 PEZZI, PINZE PER SCOLLEGARE I RACCORDI CARBURANTE SUI FILTRI 1.3 MULTIJET GRUPPO FIAT

- pinze per scollegare i raccordi carburante sui filtri 1.3 multijet
- sgancia ed estrae il tubo dal filtro • con meccanismo di chiusura a molla
- lunghezza pinze: 170 mm
- i denti appositamente studiati consentono una presa più forte sulla dentatura della puleggia

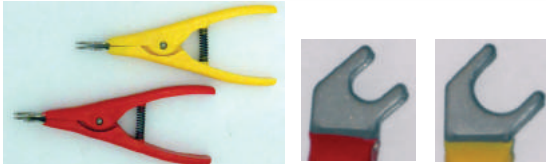

Articolo

**83011** 44,90€ **31,50 €**

## PINZE PER RACCORDI RAPIDI SAE, PER CARBURANTE

- per VW-Audi, Fiat, GM, Opel e altre marche
- per la rimozione e la sostituzione dei raccordi stringi-cavo dei condotti per filtri carburante
- indispensabili per la sostituzione del filtro carburante e la riparazione del motore



Articolo

**BGS 8260** 32,25€ **22,60 €**

## PINZE PER RACCORDI RAPIDI CARBURANTE

- per una facile e veloce separazione delle chiusure rapide benzina
- idonee per filtri carburante e analoghi raccordi separabili esercitando pressione sull'anello esterno
- pinze elettroplaccate
- impugnature rivestite



Articolo

**BGS 8274** 38,75€ **27,20 €**

## ASSORTIMENTO 100 PEZZI, CONNETTORI PER TUBI IN GOMMA E PLASTICA

- per il collegamento di condotti quali: tubi di aspirazione, linee di ritorno, ecc...

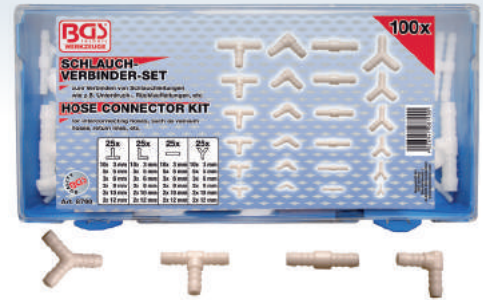

Articolo

**BGS 8790** 41,25€ **28,90 €**

## COPPIA COLONNETTE SOSTEGNO VEICOLI, 3 T, 315-485 MM

- finitura smaltata nera
- perno in acciaio regolabile: 315-485 mm

**PORTATA MAX 3 TON.**



Articolo

**BGS 3002** 😊 63,50€ **30,00 €**

## COPPIA DI COLONNETTE SOSTEGNO VEICOLI 3 T, 285 - 420 MM

- portata 3 T
- 285 - 420 MM
- alta resistenza, finitura a 4 gambe
- azione a cricchetto a 10 passi

**PORTATA MAX 3 TON.**



Articolo

**BGS 3015-1** 😊 68,90€ **39,00 €**

## 1 RAMPA

- finitura ultra-resistente e larga
- lunghezza 840 mm
- larghezza 205 mm
- altezza percorribile: 210 mm
- capacità di carico: 2 ton con utilizzo di due piattaforme
- per pneumatici di larghezza fino a 195 mm
- da utilizzare unicamente in coppia

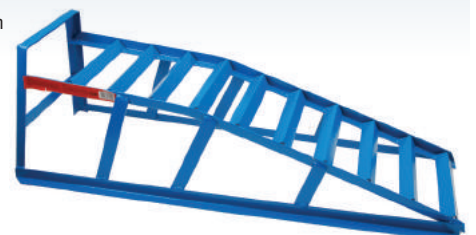

Articolo

**BGS 3001** 57,25€ **40,10 €**

**SOLLEVATORE IDRAULICO A CARRELLO, 2,0 T**

- con 2 rotelle piroettanti
- capacità: 2,0 t
- altezza: 131 mm
- lunghezza: 454 mm
- larghezza: 202 mm
- campo di sollevamento: 140-340 mm
- peso: 9,2 kg



Articolo

**BGS 1880**



78,00-€

**41,00 €**

**SOLLEVATORE A CARRELLO IN ALLUMINIO E ACCIAIO, 2,5 T**

- doppio pistone di sollevamento
- resistente e leggero grazie a realizzazione in alluminio e acciaio
- altezza minima : 100 mm
- altezza massima: 460 mm
- lunghezza: 640 mm
- larghezza: 285 mm
- peso: 26.6 kg
- ruote frontali: Ø 65 mm
- ruote piroettanti: Ø 45 mm

**ALLUMINIO E ACCIAIO**



Articolo

**BGS 2889**



416,00-€

**230,00 €**

**SOLLEVATORE IDRAULICO A CARRELLO, 3 T**

- 4 rotelle in metallo, di cui 2 piroettanti
- carico max.: 3.000 kg
- altezza di sollevamento: 140 - 520 mm
- peso: 36,5 kg
- dimensioni: largh. x prof. x alt. 660 x 344 x 180 mm (dimensioni senza tubo di manovra)



Articolo

**BGS 9248**



315,00-€

**180,00 €**

**SOLLEVATORE A FORBICE CON MANOVELLA, CAPACITÀ 1,5 T**

- altezza di lavoro (per portata 1.5 T) 225 mm - 360 mm
- altezza minima: 100 mm



Articolo

**BGS 1875**

35,50-€

**24,90 €**

**SOLLEVATORE IDRAULICO A BOTTIGLIA**

- con vite di rialzo regolabile



Articolo

Portata

Lunghezza

<b>BGS 1870</b>	<b>2T</b>	<b>181-345 MM</b>	34,50-€	<b>24,15 €</b>
<b>BGS 1871</b>	<b>3T</b>	<b>194-372 MM</b>	40,50-€	<b>28,35 €</b>
<b>BGS 1872</b>	<b>5T</b>	<b>216-413 MM</b>	50,50-€	<b>35,35 €</b>
<b>BGS 1973</b>	<b>12T</b>	<b>230-465 MM</b>	76,25-€	<b>53,40 €</b>
<b>BGS 1974</b>	<b>20T</b>	<b>242-452 MM</b>	107,50-€	<b>72,60 €</b>

**SOLLEVATORE IDRAULICO PER POSIZIONAMENTO VEICOLI, CAPACITÀ 600 KG**

- portata: 600 kg
- ridotta distanza da terra di 145 mm
- larghezza regolabile: min 300 mm, max. 650 mm
- per pneumatici con larghezza fino a max. 290 mm
- dimensioni: 630 x 550 mm
- ideale per lo spostamento di automobili all'interno di fiere, garage, ecc...



Articolo

**BGS 1975**

299,88-€

**202,50 €**

**ATTREZZO UNIVERSALE DI SEPARAZIONE CATENE, DA 3/8" A 5/8"**

- per l'espulsione dei rivetti dalle catene
- per catene da 3/8" a 5/8"
- per separare o-ring, x-ring e catene convenzionali per moto

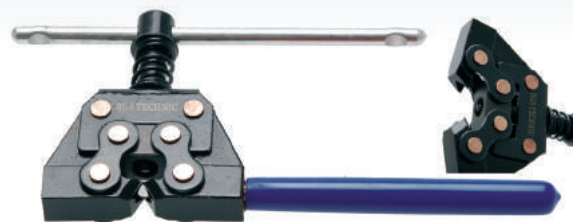

Articolo

**BGS 1743**

24,88-€

**17,50 €**



## BUSSOLA SPECIALE PER MOTOCICLETTE, 17-19-22-24 MM, ATTACCO 3/8"

- idonea per l'asse delle ruote
- 4 differenti misure di esagono maschio: 17 - 19 - 22 - 24 mm
- per Yamaha, Kawasaki, BMW, Suzuki, Honda



**ESAGONO**

Articolo

**BGS 5058**

16,50€

**11,55 €**

## EQUILIBRATRICE PER RUOTE DI MOTOCICLI

- un'alternativa economica a una costosa macchina equilibratrice
- permette un bilanciamento statico dei pneumatici dei motocicli fino a 740 mm di diametro e 320 mm di profondità
- telaio dipinto e asse in acciaio al carbonio
- include 2 coni di centraggio per centrare sull'asse ruote con Ø da 17 a 29 mm
- i cuscinetti a sfera garantiscono una bassa frizione del movimento del pendolo per un preciso bilanciamento della ruota



Articolo

**BGS 8459**

172,25€

**116,30 €**

## SET 3 PEZZI, ESTRATTORI

- finitura cromata
- contiene i seguenti estrattori:
  - a 3 zampe, 150 mm, reversibile
  - a 3 zampe, 100 mm, reversibile
  - a 2 zampe, 75 mm, reversibile



**SERIE ECONOMICA**

Articolo

**BGS 7730**



29,50€

**16,00 €**

## ESTRATTORE A DUE ZAMPE PER TERMINALI BATTERIA E BRACCI TERGICRISTALLO

- regolabile e idoneo per la maggior parte dei modelli di automobili e autocarri
- applicazione: allentare dapprima il dado, quindi collocare l'estrattore sul dado e ruotare la maniglia
- zampe regolabili da 25 a 45 mm
- range massimo: 20 mm



Articolo

**BGS 7743**

28,75€

**20,15 €**

## SET 10 PEZZI, ESTRATTORE CUSCINETTI FORI CIECHI

- 1 x martello a massa battente 910 g, lunghezza 285 mm
- 1 x estrattore con escursione di 125 mm
- 5 x perno estrattore per l'estrazione di cuscinetti interni di dimensioni da 8 a 34 mm
- 3 x adattatore per la rimozione di componenti con filettatura interna delle seguenti dimensioni: M6 x 1,0 - M8 x 1,25 - M10 x 1,5
- perni estrattore e adattatori da utilizzare con martello a massa battente ed estrattori a due bracci



Articolo

**BGS 7710**

286,25€

**193,30 €**

## SET 12 PEZZI, ESTRATTORI A 2 E 3 ZAMPE

**PROFESSIONALE**

- profondità di estrazione fino a circa 105 - 210 - 265 mm, larghezza di estrazione fino a un massimo di 135 mm
- le zampe dell'estrattore sono idonee per traverse a 2 e 3 zampe (incluse)
- le zampe a movimento libero consentono operazioni di estrazione interna ed esterna

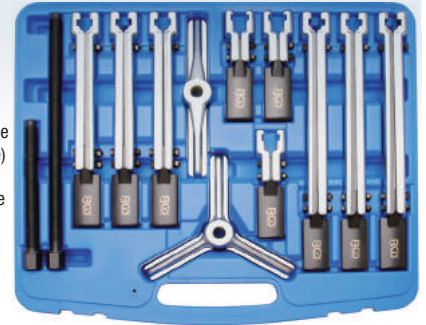

Articolo

**BGS 7760**

343,75€

**232,10 €**

## SET 12 PEZZI, ESTRATTORE INTERNO/ESTERNO, 2/3 ZAMPE

- estrattore interno ed esterno
- spessore piedi estrattori: 4 mm
- larghezza piedi estrattori: 20 mm
- estrattore interno & esterno
- estrattore a 2 & 3 zampe

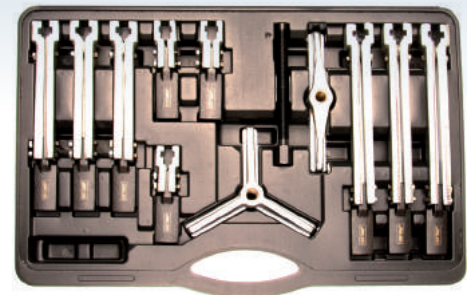

Articolo

**BGS 94**

275,00€

**185,70 €**

## SET SEPARATORI DA 14 PEZZI PER GRUPPI CUSCINETTI A SFERE

- traslatore incluso
- 2 separatori da 30-50 mm e 50-75 mm
- per la rimozione di cuscinetti, anelli interni, ecc...

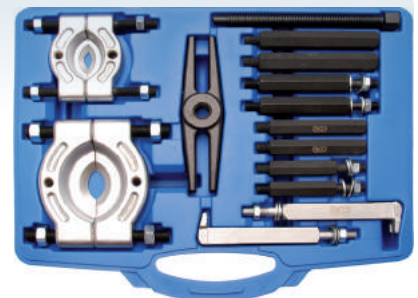

Articolo

**BGS 7750**

172,38€

**116,40 €**



### ESTRATTORE UNIVERSALE PER GIUNTI SFERICI

- acciaio al carbonio forgiato
- per la rimozione dei cuscinetti in TUTTI i modelli di autovetture
- ganascia regolabile: fino a 50 mm
- apertura ganascia 20 mm



Articolo

**BGS 1804**

26,00€

**18,20 €**

### SET 3 PEZZI, ESTRATTORI PER GIUNTI A SFERA 23-28-34 MM

- consente la rimozione facile e senza danni di tiranti e altri giunti a sfera
- profilo basso, idoneo per la maggior parte dei veicoli
- piedini di tre formati consentono l'utilizzo nella maggior parte dei modelli di automobili e veicoli commerciali leggeri
- misure: 23 x 55, 28 x 55, 34 x 63 mm



Articolo

**BGS 6249**

106,25€

**71,80 €**

### KIT 9 PEZZI ESPANSORE PER TUBI

- utensile speciale per la creazione di svasature standard a 90°, svasature aperte a F, doppie a E (svasature a lembo singolo e doppio)
- idoneo per tubi con spessore parete fino a 1 mm (linee freno)
- 1 morsetto per tubi
- 1 divaricatore
- 7 dadi 4,75 - 5 - 6 - 8 - 10 mm + 1/4" - 1/2"

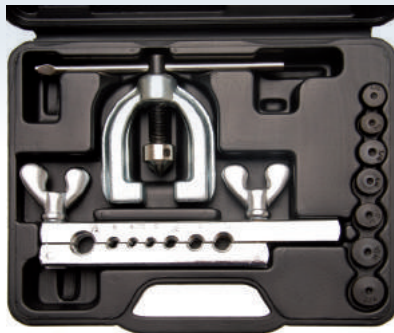

Articolo

**BGS 3060**

39,88€

**28,00 €**

### INSERITORE A PERCUSSIONE PER CUSCINETTI CONICI & PARAOLI

- per l'installazione di piste dei cuscinetti e anelli di tenuta radiali
- Ø regolabile: 18 - 86 mm
- in lega leggera previene i danni alla sede del cuscinetto
- lunghezza 145 mm

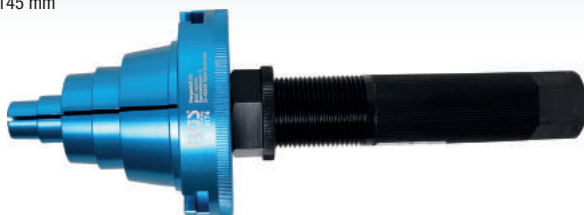

Articolo

**BGS 9174**

126,00€

**85,10 €**

### UTENSILE TENSIONATORE PER FASCETTE TUBI, MAX 53 MM

- per fascette tubi ad esempio su tubi di liquido refrigerante e carburante
- dado zigrinato per la regolazione della larghezza di tensionamento
- larghezza tensionamento max: 53 mm
- in acciaio cromato con lega di zinco
- garantisce alta resistenza grazie all'effetto leva



Articolo

**BGS 9279**

77,48€

**54,30 €**

### PINZE PER CLIP PER RIVESTIMENTI

- per il fissaggio di coperture per sedili auto
- il meccanismo a molla trattiene le clip nell'intaglio nelle pinze, il posizionamento e la chiusura dei morsetti risulta quindi più facile



Articolo

**BGS 8872**

22,00€

**15,40 €**

### PINZE PER FASCETTE TUBI CON CAVO FLEX

- utensile manuale universale per montaggio e smontaggio delle fascette di lunghezza 18-54 mm anche in spazi ristretti (grazie al cavo flessibile)
- cavo flessibile disponibile art. BGS 47
- lunghezza 630 mm



Articolo

**BGS 467**

36,75€

**25,75 €**

### PINZE PER FASCETTE 0-38 MM

- impugnatura rivestita
- funzione di bloccaggio morsetti a cricchetto
- apertura con meccanismo a molla



Articolo

**BGS 8412**

44,88€

**31,50 €**



**PINZA PER FASCETTE CLIC E CLIC-L**

- per rimozione e installazione fascette clic-l
- per: VW-Audi, Citroen, Mercedes, Opel (Vauxhall), Peugeot, etc...
- con ganasce indurite
- impugnature cromate
- lunghezza 175 mm



Articolo

**BGS 8347**

29,75€

**20,85 €**

**PINZA PER FASCETTE CON ORECCHIE OETIKER**

- permette una chiusura ottimale delle fascette con orecchie (Ear-type)
- lunghezza: 240 mm
- impugnature rivestite



Articolo

**BGS 8359**

39,75€

**27,90 €**

**PINZE PER SERRAGGIO FASCETTE METALLICHE AUTOBLOCCANTI PANDUIT**

- per stringere le fascette metalliche autobloccanti montate, ad es. sui foderi degli assali
- idonee per fasce metalliche max. 10 x 0,4 mm



Articolo

**43023**

79,00€

**55,30 €**

**SET 9 PEZZI, PINZE FASCETTE TUBI**

- per installazione e rimozione dei più comuni tipi di fascette stringitubo metalliche su impianti di raffreddamento e tubi carburante
- per fascette a tensione costante, fascette clic, fascette a filo
- con cacciavite doppio: taglio e croce
- con gancio per rimozione tubi

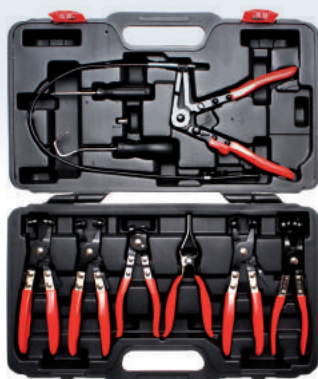

**NEW**

Articolo

**BGS 421**

131,25€

**88,60 €**

**PUNZONE DI ALLINEAMENTO FRIZIONE**

- per il centraggio del disco frizione in autovetture senza cuscinetto pilota

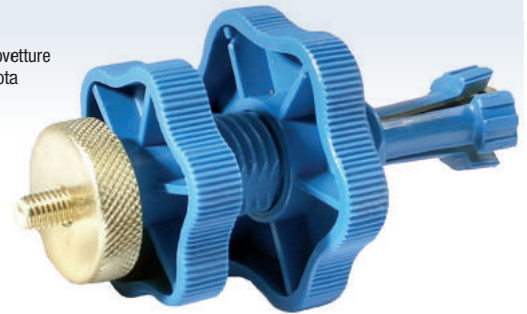

Articolo

**BGS 1710**

17,25€

**12,10 €**

**PINZE PER CANDELE DI ACCENSIONE, 290 MM**

- finitura satinata nichelata
- per candele di accensione alloggiato molto in profondità nel blocco motore
- impugnature morbide ad alta resistenza



Articolo

**BGS 1739**

19,75€

**13,90 €**

**SET 3 PEZZI, PINZE STRINGI-TUBO, 155-250 MM**

- in plastica
- per linee di raffreddamento, liquido freni e carburante
- dimensioni: 155, 185, 255 mm

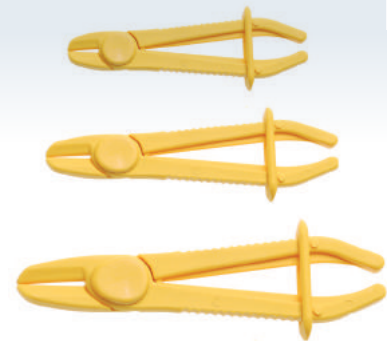

Articolo

**BGS 1815**



24,75€

**14,00 €**

**PINZE STRINGITUBO AUTOBLOCCANTI**

- per il bloccaggio tubi freno e liquido di raffreddamento
- ganasce inclinate a 45°, ideali per operazioni in spazi ristretti
- funzione di sgancio rapido con meccanismo a molla
- per tubi flessibili con Ø fino a 32 mm
- in materiale leggero e resistente
- impugnatura antiscivolo
- materiale: Nylon
- in colore rosso



**NEW**

Articolo

**BGS 9274**

24,70€

**17,30 €**

### COMPRESSORE DI AUSILIO CARICA PNEUMATICI AUTOMOBILI, BOOSTER

- ausilio per intallare pneumatici tubeless con spalle troppo chiuse. Per pneumatici di auto, furgoni, camion
- supporto nel gonfiare pneumatici con spalle troppo chiuse, ad esempio dopo stoccaggio
- pressione massima: 11 bar, limitata da valvola di sicurezza
- capacità serbatoio: 20 l
- peso: circa 13 kg
- dimensioni serbatoio (cono di riempimento escluso): Ø 260 mm x larghezza 420 mm x altezza 300 mm

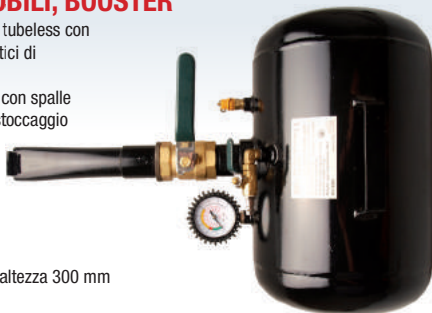

Articolo

**BGS 8365**



349,88 €

**220,00 €**

### RIGATORE PER RISCOLPITURA PNEUMATICI

- utensile per riscoprire i battistrada con punte
- tensione: 220V 50 / 60Hz
- output: 4v
- potenza massima: 350W
- dimensione del manico: 20 x 3,8 cm



**NEW**



Articolo

**352643**

650,00 €

**422,50 €**

### PISTOLA DI GONFIAGGIO PNEUMATICA CON INDICATORE, 0-10 BAR

- Ø manometro 80 mm
- lunghezza tubo da 540 mm
- manometro: 0-12 bar, step da 0.1 bar (0-174 psi, step da 2 psi)
- lunghezza tubo da 540 mm



Articolo

**BGS 3242**



27,25 €

**16,00 €**

### LEVA 400 MM, CON ESTREMITA' PUNTA & PIATTA CURVA 23 MM

- in acciaio Cr-Mo cromato
- lunghezza leva: 400 mm
- larghezza leva: 23 mm

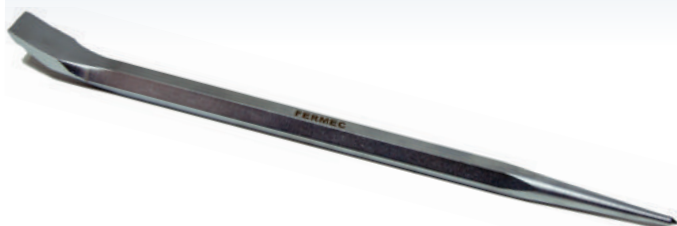

**NEW**

Articolo

**38963**

20,00 €

**14,00 €**

### SET 4 PEZZI LEVE

- finitura nera temprata in acciaio al carbonio
- impugnature in plastica con manico a battere e protezione per mano
- misure: 200 x 12 mm, 300 x 18 mm, 450 x 20 mm, 600 x 20 mm



Articolo

**BGS 9135**

38,25 €

**26,80 €**

### LEVA PER GOMMISTI

- finitura cromata



Articolo

Lunghezza

**BGS 91530**

**250 MM**

5,50 €

**3,85 €**

**BGS 91531**

**400 MM**

8,50 €

**5,95 €**

**BGS 91532**

**500 MM**

11,00 €

**7,70 €**

**BGS 91533**

**600 MM**

13,00 €

**9,10 €**

**BGS 91534**

**750 MM**

16,50 €

**11,55 €**

### LEVA PER GOMMISTI CON RIVESTIMENTO IN RESINA SPECIALE SUPER-RESISTENTE, 500 MM

- lo speciale rivestimento di composizione chimica speciale che regge gli urti è resistente come il metallo.
- previene danni ai cerchi di alluminio e riduce la possibilità di rompere un tallone
- lunghezza leva: 500 mm



**NEW**

Articolo

**514**



55,00 €

**33,00 €**

### SET 2 PEZZI, PER RIPARAZIONE PNEUMATICI

- comprende:
  - punteruolo, per allargare il foro dei pneumatici danneggiati
  - impugnatura con ago, per inserimento stringhe riparazione pneumatici



**NEW**

Articolo

**BGS 8912-1**

14,30 €

**10,00 €**



## SET 50 PEZZI, STRINGHE PER PNEUMATICI

- lunghezza 102 mm



Articolo

**BGS 8900**

31,25€

**21,90 €**

## PASTA PER MONTAGGIO STRINGHE PER PNEUMATICI

- 40 grammi
- per il montaggio delle stringhe per pneumatici come art. BGS 8900



Articolo

**BGS 8901**

7,38€

**5,20 €**

## CHIAVE PER DADI RUOTA ESTENSIBILE, ATTACCO 1/2", 17-19 MM

- bussola intercambiabile con attacco quadro femmina da 1/2", un lato 17 mm esagonale, l'altro lato esagonale 19 mm
- impugnatura rivestita in gomma
- barra estensibile in lunghezza fino a 520 mm



Articolo

**BGS 1510**

14,00€

**9,80 €**

## CHIAVE A GROCE PER RUOTE DI AUTOMOBILI E AUTOCARRI

- finitura cromata, temperata
- lunghezza braccio:
  - BGS 1459: 150 mm
  - BGS 1457: 700 mm
- per:
  - BGS 1459: per automobili
  - BGS 1457: per autocarri



Articolo

**BGS 1459**

Misure  
17, 19, 21 MM +  
QUADRO MASCHIO 1/2"

14,88€

**10,50 €**

**BGS 1457**

24, 27, 32 MM +  
QUADRO MASCHIO 3/4"

59,88€

**42,00 €**

## CALIBRO DIGITALE PROFONDITÀ BATTISTRADA PNEUMATICI

- campo di misurazione da 0,00 - 28 mm
- display mm / pollici
- batteria inclusa



Articolo

**BGS 1941**

17,75€

**12,50 €**

## SET 15 PEZZI, PER TPMS (SISTEMI MONITORAGGIO PRESSIONE PNEUMATICI)

- set utensili per il montaggio dei sensori per il controllo della pressione dei pneumatici (TPMS)



**PER TPMS**

Articolo

**7 RDKS 15**



280,00€

**100,00 €**

## SET 4 PEZZI, TAPPI SGONFIA GOMME PER VALVOLE "TPMS", COLRATI

- consentono di sgonfiare i pneumatici in modo sicuro
- nessuna necessità di rimuovere nucleo della valvola TPMS
- tappi di diverso colore che consentono di installare i pneumatici nella stessa posizione
- non richiedono nessun reset del sistema TPMS tramite computer
- filetto: 5/16" x 32 UNEF
- pin: M3 x P0.5
- codice colore:
  - rosso: RF (anteriore - DX)
  - blu: RR (posteriore - DX)
  - giallo: LF (anteriore - SX)
  - verde: LR (posteriore - SX)



**NEW**

Articolo

**BGS 9271**

40,30€

**28,30 €**

## SET 7 PEZZI, PERNI DI GUIDA PER MONTAGGIO RUOTE

- semplificano il corretto montaggio delle ruote
- comprende le misure:
  - M12 x 1,25 - filetto maschio
  - M12 x 1,25 - filetto femmina
  - M12 x 1,5 - filetto maschio
  - M12 x 1,5 - filetto femmina
  - M14 x 1,25 - filetto maschio
  - M14 x 1,5 - filetto maschio
  - M16 x 1,5 - filetto maschio



**NEW**

Articolo

**38985**

70,00x€

**49,00 €**

**SET, INSERTI SPECIALI PER BULLONI DI SICUREZZA**

- con inserti lunghezza 25 mm e attacco esagonale 17 mm
- con bussola esagonale 17 mm rivestita, attacco 1/2"



Articolo	Nr. Inserti	Specifico per		
<b>8932</b>	<b>20</b>	<b>BMW</b>	130,00-€	<b>87,75 €</b>
<b>8933</b>	<b>22</b>	<b>VW</b>	145,00-€	<b>97,90 €</b>

**SET INSERTI SPECIALI PER BULLONI DI SICUREZZA**

- ogni kit comprende inserti speciali con attacco esagonale 17 mm



Articolo	Specifico per	Nr. inserti		
<b>BMW 20</b>	<b>BMW</b>	<b>20</b>	190,00-€	<b>128,25 €</b>
<b>VW 20</b>	<b>VW</b>	<b>20</b>	190,00-€	<b>128,25 €</b>
<b>MB 30</b> 	<b>MERCEDES</b>	<b>30</b>	370,00-€	<b>249,80 €</b>

**SET 20 PEZZI, INSERTI SPECIALI PER BULLONI DI SICUREZZA PORSCHE E TOUAREG**

- per Porsche e Touareg 2003-2013



Articolo		
<b>BGS 9099</b>	190,00-€	<b>128,25 €</b>

**BUSSOLA CON RIVESTIMENTO IN PLASTICA PER NUOVI BULLONI RUOTE MERCEDES**

- chiave per allentare o avvitare dadi o viti ruote con profilo Socket MS 17 montate su Mercedes
- bussola rivestita in plastica, particolarmente idonea in presenza di cerchi in alluminio
- diametro: 27 mm
- lunghezza: 78 mm



Articolo		
<b>MSP 17</b>	12,00-€	<b>8,40 €</b>

**BUSSOLA CON RIVESTIMENTO IN PLASTICA, 21 MM, PER BULLONI HYUNDAI I30, TUCSON & KIA**

- bussola rivestita in plastica, particolarmente idonea in presenza di cerchi in alluminio
- adatta per uso con avvitatori



Articolo		
<b>BGS 9371</b>	12,00-€	<b>8,40 €</b>

**SET 5 PEZZI, BARRE DI TORSIONE**

- 100 - 110 - 120 - 135 - 150 NM
- lunghezza 195 mm



Articolo		
<b>BGS 185</b>	97,38-€	<b>68,20 €</b>

**DISCO CANCELLATORE IN GOMMA PER LAMIERA**

- idoneo per avvitatori elettrici
- per l'eliminazione di residui adesivi, ecc...
- attacco filettato: 5/8"-24, lunghezza: 12 mm
- con adattatore: 5/8"-24 ==> Ø 6,0 mm, lungh.40 mm
- Ø: 90 mm
- spessore: 15 mm
- max. 4000 giri/min



Articolo		
<b>3999</b>	8,70-€	<b>6,10 €</b>

**VASCHETTA DI RACCOLTA OLIO PER MOTOCICLI, 2 LITRI**

- altezza ridotta, particolarmente indicata per motociclette e scooter
- per il cambio dell'olio e la raccolta dell'olio esausto ad es. di cambio, trasmissione, ecc.
- dimensioni: 380 x 212 x 73 mm
- peso: 250 g



Articolo		
<b>BGS 9994</b>	14,75-€	<b>10,33 €</b>



## BACINELLA DI RACCOLTA OLIO, CON BECCUCCIO

- realizzata in plastica HDPE resistente a olio e carburante
- resistente agli urti
- diametro: 450 mm
- altezza: 150 mm
- peso 1075 g Ø



Articolo	Capacità	Dimensioni		
<b>BGS 9981</b>	<b>8 L</b>	<b>Ø 410 X H 95 MM</b>	17,50 €	<b>12,25 €</b>
<b>BGS 9980</b>	<b>15 L</b>	<b>Ø 450 X H 150 MM</b>	23,75 €	<b>16,65 €</b>

## VASCHETTA RACCOLTA LIQUIDI, 50 LITRI

- per refrigerante, olio, ecc...
- con un angolo abbassato per facilitare lo svuotamento
- dimensioni (lunghezza x larghezza x altezza): 88 x 60 x 10 cm



Articolo			
<b>BGS 9997</b>	83,75 €		<b>58,70 €</b>

## POMPA PER OLIO, 12 VOLT

- portata massima olio motore circa 0,2 l/min
- apparecchiatura ideale per cambi dell'olio veloci e puliti
- la pompa per olio funziona collegando i morsetti alla batteria da 12 V dell'auto
- completa di tutti gli accessori necessari
- altezza aspirazione massima: 70 cm

**!!! ATTENZIONE: PER USO ESCLUSIVAMENTE CON OLIO!!!**



Articolo			
<b>BGS 99910</b>	48,88 €		<b>34,30 €</b>

## UTENSILE MANUALE RIEMPIMENTO OLIO, 7 LITRI, CON 8 ADATTATORI

- idoneo per il riempimento delle trasmissioni manuali ed elettroniche
- comprende i seguenti 8 adattatori:
  - adatt. per Ford, 1/8" 27NPT
  - adatt. universale per BMW, Honda, Nissan, ecc.
  - adatt. per VW, Audi
  - adatt. per VW, Audi, Porsche
  - adatt. per VW, Audi, Mini, M10 x 1,0
  - adatt. per VW e Audi DSG, M24 x 1,5
  - adatt. per VW e Audi CVT, M22 x 1,5
  - adatt. per Mercedes 722.9, M12 x 1,0
- capacità serbatoio: 7 litri



Articolo			
<b>BGS 9992</b>	337,38 €		<b>227,80 €</b>

## ESTRATTORE PER FLUIDI, 4 LITRI

- per l'estrazione di tutti i tipi di fluidi per motore, trasmissione e oli lubrificanti
- adatto anche per fluidi a bassa viscosità come acqua
- adatto per uso su auto, moto, motori marini e macchinari industriali
- azionamento manuale mediante pompa a mano, non necessita di aria compressa
- scala graduata con incrementi di 0,5 litri



Articolo			
<b>BGS 3156</b>	161,25 €		<b>108,90 €</b>

## SET RIEMPIMENTO UREA (AUS32 - ADBLUE)

- per il riempimento e l'estrazione dai serbatoi di urea (AUS32 - AdBlue)
- comprende:
  - serbatoio per estrazione da 3 litri, attacco aria compressa, tubo di plastica lunghezza 100 cm, attacco rapido da 10 mm
  - serbatoio per riempimento da 1.2 litri, tubo di plastica lunghezza 50 centimetri, attacco rapido da 8 mm
  - adattatore con valvola per la bottiglie in commercio, tubo di plastica lunghezza 90 cm, attacco rapido da 10 mm



Articolo			
<b>BGS 8818</b>	174,75 €		<b>118,00 €</b>

## TUBO PER RIEMPIMENTO UREA (AUS32)

- ideale per il riempimento di urea
- consente una ricarica pulita
- per uso su autovetture e furgoni
- per taniche da 5 e 10 litri
- per uso come VAG 000012499
- lunghezza: 100 cm



Articolo			
<b>BGS 9329</b>	36,92 €		<b>25,90 €</b>

## SET 7 PEZZI, PER SPURGO / INNESCO DIESEL

- per lo spurgo del lato a bassa pressione degli impianti di alimentazione Diesel
- necessario per la sostituzione dei filtri e della pompa diesel o di altri componenti del sistema di iniezione diesel
- comprende 6 diversi tubi flessibili adattatori e una pompa manuale con valvola
- per: Ford, PSA, Opel, Fiat, Rover, Land Rover, Renault, Mercedes-Benz



Articolo			
<b>BGS 8819</b>	329,00 €		<b>222,10 €</b>

### CHIAVE PER FILTRI OLIO A FASCIA, CON IMPUGNATURA IN MATERIALE PLASTICO

- impugnatura in materiale plastico per una presa migliore
- per allentare i filtri dell'olio
- particolarmente adatto per spazi ristretti
- la fascia in acciaio viene tesa ruotando la vite di bloccaggio all'estremità del manico
- fascia in acciaio dentellato per una presa salda sui filtri



Articolo	Per misure		
<b>BGS 8537</b>	<b>65-105 MM</b>	17,50 €	<b>12,30 €</b>
<b>BGS 8536</b>	<b>110-155 MM</b>	16,88 €	<b>11,90 €</b>

### CHIAVE PER FILTRI OLIO UNIVERSALE

- attacco quadro 1/2"
- universale
- si adatta alle dimensioni corrette grazie al meccanismo a molla

**UNIVERSALI**



Articolo	Ø		
<b>BGS 8395</b>	<b>60-80 MM</b>	36,25 €	<b>25,40 €</b>
<b>BGS 8396</b>	<b>80-98 MM</b>	48,75 €	<b>34,15 €</b>
<b>BGS 8390</b>	<b>110-140 MM</b>	104,75 €	<b>70,75 €</b>

### CHIAVE A CATENA AD ALTA RESISTENZA PER FILTRI OLIO, 60-160 MM

- alta resistenza con catena doppia
- larghezza catena circa 22 mm
- impugnatura con finitura satinata cromata
- la ganaschia impedisce lo scivolamento
- impugnatura snodata a 180°
- semplice da usare grazie allo speciale bloccaggio della catena
- per filtri dell'olio da 60-160 mm
- lunghezza 520 mm

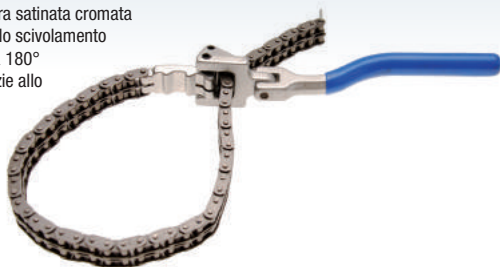

Articolo		
<b>BGS 1011</b>	71,25 €	<b>49,90 €</b>

### CHIAVE PER FILTRI OLIO A FASCIA XXL, 125 - 145 MM

- per filtri dell'olio di grandi dimensioni: fino a 145 mm
- nastro in acciaio ad alta resistenza
- anche per allentare cartucce essiccanti aria con granulato per camion



Articolo		
<b>BGS 8793</b>	37,38 €	<b>26,20 €</b>

### CHIAVE PER FILTRI OLIO

- per autovetture e piccoli veicoli di servizio
- evita gli scivolamenti durante il cambio del filtro dell'olio
- struttura ad alta resistenza con impugnature antiscivolo
- lunghezza:
  - BGS 1050: 250 mm
  - BGS 1051: 400 mm



Articolo	Per misure		
<b>BGS 1050</b>	<b>50-90 MM</b>	12,25 €	<b>8,60 €</b>
<b>BGS 1051</b>	<b>85-130 MM</b>	23,00 €	<b>16,10 €</b>

### UTENSILE MAGNETICO FLESSIBILE PER RIMOZIONE TAPPI OLIO ESAGONALI

- consente la rimozione dei tappi olio esagonali senza rischi di scottature e senza sporcarsi
- lunghezza complessiva: 285 mm
- magnete "a": spessore 3 mm, Ø 17,9 mm
- supporto magnete "B": angolo 90°, larghezza 22 mm, altezza 13,50 mm
- asta flessibile "C": lunghezza 185 mm
- impugnatura "D" in plastica



Articolo		
<b>7 MDA 01</b>	15,00 €	<b>10,50 €</b>

### CHIAVE TAPPI OLIO, GRUPPO VAG, ATT. 1/4"

- attacco quadro femmina 1/4"
- per tappi scarico olio in plastica
- per uso su:
  - Audi: A1, A3, A4, A5, A6, A7, Q3, Q5, Q7, TT, TTS
  - Seat: Alhambra, Leon, Toledo Skoda Octavia, Rapida, Superb, Yeti
  - VW: Beetle, Caddy, CC, Golf, Jetta, Passat, Polo, Scirocco, Sharan, Tiguan, Touran



Articolo		
<b>9060-1/4</b>	15,90 €	<b>11,15 €</b>

### CHIAVE TAPPI OLIO, GRUPPO VAG

- per tappi scarico olio in plastica
- per uso su:
  - Audi: A1, A3, A4, A5, A6, A7, Q3, Q5, Q7, TT, TTS
  - Seat: Alhambra, Leon, Toledo
  - Skoda: Octavia, Rapida, Superb, Yeti
  - VW: Beetle, Caddy, CC, Golf, Jetta, Passat, Polo, Scirocco, Sharan, Tiguan, Touran
- per uso come OEM T10549



Articolo		
<b>BGS 9060</b>	27,00 €	<b>18,90 €</b>



**CHIAVE A GRICCHETTO PER FILTRI OLIO PSA & FORD 2,0 / 2,2 TDCI / HDI**

- per l'installazione e la rimozione dei filtri dell'olio ad esempio sui modelli:
  - Ford 2.0 TDCi (DW10C) a partire dal 2010
  - Ford 2.2 TDCi (DW12C) a partire dal 2010
  - Citroen / Peugeot 2.2 HDI (DW12C) a partire dal 2010
  - Citroen / Peugeot 2.0 HDI (DW10C) a partire dal 2009
  - Jaguar XF 2.2D a partire dal 2012
- dimensioni: 27 mm, con testa snodata orientabile
- attacco quadro femmina: 1/2"
- da utilizzarsi come OEM 303-1579



**NEW**

Articolo			
<b>BGS 8979</b>	121,25 €	<b>81,90 €</b>	

**COMPRESSORE ANELLI RASCHIA-OLIO**

- struttura a molla
- consente il montaggio del pistone senza danni di fasce elastiche



Articolo			
<b>BGS 1887</b>	13,50 €	<b>9,50 €</b>	

**UTENSILE PER FILTRO CARBURANTE PER DIESEL JTD / CDTi / DDiS / TiD / VCDi / HDi**

- per la sostituzione dei filtri carburante Chevrolet, Citroen, Fiat, Saab, Suzuki, Opel, Vauxhall con le seguenti motorizzazioni:
  - 1,3 JTD / CDTi / DDiS
  - 1,9 JTD / CDTi / TiD
  - 2,0 VCDi / HDi / JTD
  - 2,2 HDi / JTD
  - 2,8 HDi / JTD
  - 3,0 HDi / JTD



Articolo			
<b>BGS 8935</b>	42,38 €	<b>29,70 €</b>	

**CHIAVE A TAZZA PER FILTRO OLIO 96 X 18 TACCHE PER RENAULT DCI**

- per, ad esempio, i seguenti modelli Renault: Espace, Laguna, Maestro, Traffico, Vel Satis, Avantime con motori DCI 2.0 / 2.2 / 2.5 L
- attacco quadro: 3/8"
- in alluminio pressofuso



**NEW**

Articolo			
<b>BGS 9163</b>	27,30 €	<b>19,20 €</b>	

**CHIAVI A TAZZA PER FILTRO OLIO**

- art. BGS 1041 in alluminio pressofuso
- art. BGS 1039-76-12, BGS 8539, BGS 1047 con finiture nere



Articolo	Misure	Attacco		
<b>BGS 1039-76-12</b>	<b>76 MM - 12 LATI</b>	<b>3/8"</b>	7,75 €	<b>5,50 €</b>
<b>BGS 1047</b>	<b>65 MM - 14 LATI</b>	<b>3/8"</b>	7,75 €	<b>5,50 €</b>
<b>BGS 1041</b>	<b>74 MM - 14 LATI</b>	<b>1/2"</b>	14,75 €	<b>10,35 €</b>
<b>BGS 8539</b>	<b>76 MM - 6 TACCHE</b>	<b>1/2"</b>	14,75 €	<b>10,35 €</b>

**SET 3 PEZZI, LEVERINE**

- ideali per uso su: piccole componenti elettroniche, parti del cruscotto e prese d'aria
- ideali anche per: rimozione / installazione O-ring e guarnizioni e pulizia piccole componenti
- flessibilità e alta resistenza
- antigraffio
- lunghezza: 185 mm
- misure punte: 4 & 7 mm, 5 & 10 mm, 10 & 12 mm



**NEW**

Articolo			
<b>3333</b>	11,00 €	<b>7,70 €</b>	

**SET 5 PEZZI, UTENSILI PER FINITURE**

- lunghezza 160-200 mm
- realizzato in plastica speciale ad alta resistenza
- per finiture, guarnizioni in gomma, interni, finiture porte, interruttori, ecc...



Articolo			
<b>BGS 3027</b>	18,50 €	<b>10,00 €</b>	😊

**SET RIMOZIONE CLIP E RIVESTIMENTI INTERNI**

- per rimozione facile e veloce dei rivestimenti interni delle autovetture
- tre formati: 4, 8 e 10 mm
- due lunghezze: 235 mm e 495 mm
- impugnatura ergonomica
- con foro per appendere

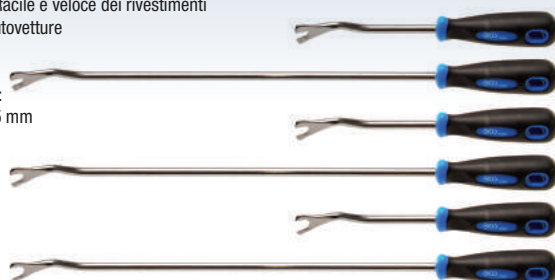

Articolo			
<b>BGS 1326</b>	32,25 €	<b>22,60 €</b>	





**UTENSILE PER RIMOZIONE FINITURE PORTIERE, 235 MM**

- per la rimozione delle finiture dalle carrozzerie delle automobili
- universale



Articolo

**BGS 3104**

10,50€

**7,35 €**

**UTENSILE PER RIMOZIONE MANIGLIE PORTIERE PER VW**

- per agire sul gancio di chiusura che risulta difficile da raggiungere quando si rimuovono le maniglie delle portiere senza un cilindro di chiusura
- per uso come VW OEM T10389
- lunghezza lama: 170 mm

**NEW**



Articolo

**BGS 8910**

18,00€

**12,60 €**

**UTENSILE PER MANIGLIE PORTIERE GOLF**

- per smontaggio delle maniglie delle portiere
- idoneo per Golf dal 2013

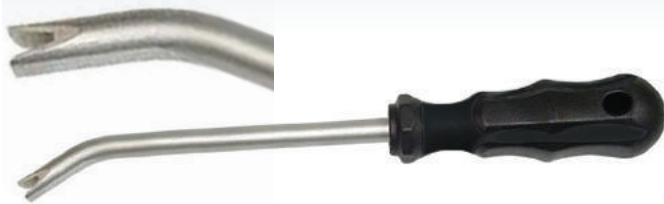

Articolo

**8813**

28,00€

**19,60 €**

**CAVALLETTO TELESCOPICO PER COPERCHIO VANO MOTORE O PORTABAGAGLI**

- regolabile da 53 a 120 cm
- per un agevole allineamento dello sportello portabagagli e del cofano
- bloccabile in diverse posizioni mediante rotazione delle aste telescopiche
- utile durante la sostituzione dei dispositivi di apertura
- piedini in gomma antiscivolo
- peso ridotto, in alluminio



Articolo

**BGS 8246**

17,38€

**12,20 €**

**SOLLEVATORE A VENTOSA IN MINIATURA, Ø 55 MM, ABS**

- ideale per l'eliminazione di piccole ammaccature della carrozzeria, ecc...
- con leva di rilascio rapido
- portata max 5 kg



Articolo

**BGS 7987**

3,38€

**2,40 €**

**SOLLEVATORE A VENTOSA DOPPIO, Ø 120 MM, ABS, LUNGHEZZA 325 MM**

- ventose fisse per finestre piane
- portata max 60 kg



Articolo

**BGS 7991**

14,50€

**10,15 €**

**SET 3 PEZZI, SOLLEVATORI A VENTOSA**

- contenuto: 2 sollevatori a ventosa doppi art. BGS 8000 + cinghia a cricchetto BGS 3500
- per un agevole trasporto, assemblaggio e smontaggio di parabrezza e lunotti posteriori
- portata max per ogni sollevatore doppio 60 kg



Articolo

**BGS 7997**

53,75€

**37,65 €**

**SET 5 PEZZI, PER RIMOZIONE CLIP, IN ACCIAIO INOX**

- acciaio inox
- impugnature antiscivolo
- scalpello con intaglio a U 38 mm
- scalpello con intaglio a V 38 mm
- scalpello con intaglio a U 13 mm
- scalpello con intaglio a V 13 mm
- scalpello con intaglio a U, tipo curvo lungo



Articolo

**BGS 1328**

41,25€

**28,90 €**



## SET RASCHIETTI IN PLASTICA DA 4 PEZZI, 19-22-25-38 MM

- ideale per la rimozione dei pesi incollati su cerchi in alluminio (autovetture e motocicli)
- idoneo per la rimozione delle strisce protettive incollate sulle carrozzerie delle auto
- è possibile riaffilare la punta
- in POM (Poliossimetilene)



Articolo

**BGS 366**



18,00€

**12,60 €**

## SET 4 PEZZI, RASCHIETTI LAMA IN ACCIAIO INOX

- impugnatura ergonomica in gomma con foro
- 1 raschietto: 94 mm x spessore 1,1 mm x largh. 31 mm
- 1 raschietto: 94 mm x spessore 2,4 mm x largh. 31 mm
- 1 raschietto: 43 mm x spessore 1,1 mm x largh. 20 mm
- 1 raschietto: 43 mm x spessore 2,4 mm x largh. 20 mm



Articolo

**BGS 363**

37,38€

**26,20 €**

## RASCHIETTO PER GUARNIZIONI, 280 MM

- per la pulizia di guarnizioni di testa cilindri, copertura valvole e copertura carburatore
- larghezza lama: 23 mm



Articolo

**BGS 3085**

11,00€

**7,70 €**

## SET 7 PEZZI, RIMOZIONE PARABREZZA

- per parabrezza sigillati/incollati
- contenuto: utensile con maniglia per rimozione pannello 275 mm, punteruolo, 350 mm, 2 impugnature per filo da taglio, filo da taglio, 1,80 m, impugnatura con doppio gancio, 240 mm, raschietto con maniglia e cavo di trazione



Articolo

**BGS 60300**

56,25€

**39,40 €**

## SET DI EMERGENZA PER APERTURA AUTOMOBILI

- per la vendita solo a officine autorizzate
- applicazione universale
- in custodia

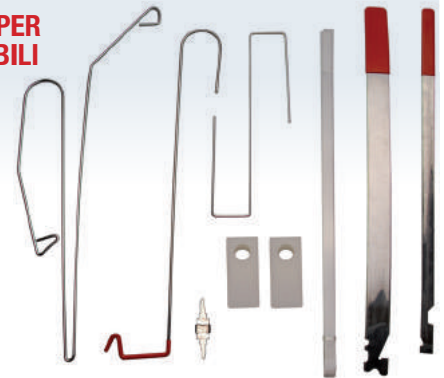

Articolo

**BGS 3541**

21,25€

**14,90 €**

## PROTEZIONE MAGNETICA, 79X59 CM

- per la protezione della carrozzeria durante le manutenzioni, magneti integrati



Articolo

**BGS 3232**

11,25€

**7,90 €**

## MODULO VUOTO PORTAMINUTERIA, CON FONDO MAGNETICO

- supporto ideale per non perdere piccoli utensili e parti metalliche
- dimensioni vasca interna: 129 x 348 x 14 mm



Articolo

**BGS 9275**

48,10€

**33,70 €**

## TAPPETINO PARAGINOCCHIA

- dimensioni: 480 x 320 x 36 mm
- in foam EVA resistente all'acido



Articolo

**BGS 4800**

19,00€

**13,30 €**

### SUPPORTO PARAGINOCCHIA SCORREVOLE CON ROTELLE

- per lavorare senza affaticarsi
- 5 rotelle per un'elevata stabilità
- appoggio ginocchia imbottito
- con maniglia di trasporto
- capacità max. 100 kg



Articolo

**BGS 8807** 64,88€ **45,50 €**

### SGABELLO DA MECCANICO CON CASSETTO

- telaio in acciaio: 25 x 25 mm
- 4 ruote Ø 50 mm
- dimensioni sedile: 365 x 210 mm
- dimensioni totali: 360 x 410 x 330 mm
- carico massimo: 125 kg



**NEW**

Articolo

**BGS 2832** 74,88€ **52,50 €**

### CUSCINO GONFIABILE WINBAG

- con pompa manuale e valvola
- spessore: min: 2 mm, max: 50 mm
- portata: max 135 kg
- dimensioni: 160 x 150 mm
- per: montaggio porte e finestre, livellamento mobili, apertura di emergenza portiere veicoli e finestrini



**NEW**

Articolo

**747**  30,00€ **21,00 €**

### SET 7 PEZZI, RIPARAZIONE CARROZZERIA

- 3 martelli per battitura pannelli
- 4 ferri per pannelli
- con manici in fibra di vetro



Articolo

**BGS 1670** 61,25€ **42,90 €**

### SQUADRA MAGNETICA

- 8 potenti aree magnetiche separate



Articolo

Portata

<b>BGS 3007</b>	<b>11 KG</b>	4,88€	<b>3,50 €</b>
<b>BGS 3008</b>	<b>22 KG</b>	6,88€	<b>4,85 €</b>
<b>BGS 3009</b>	<b>33 KG</b>	10,75€	<b>7,55 €</b>

### UTENSILE PNEUMATICO PER RIPARAZIONE AMMACCATURE

- per la riparazione di ammaccature di piccole dimensioni
- consente di non dover verniciare nuovamente le superfici
- permette di ridurre i tempi e costi dei interventi
- con valvola di controllo del flusso d'aria
- con piede in acciaio inox, dotato di protezione in PVC
- il cilindro pneumatico con scarico aria frontale rende il movimento albero centrale dolce e contribuisce a far raffreddare la colla a caldo
- attacco aria: 1/4"
- comprende: 10 ventose in varie misure e forme + 1 adattatore di prolunga



**NEW**

Articolo

**BGS 875** 563,94€ **366,60 €**

### SET PER RIPARAZIONE AMMACCATURE

- idoneo per la riparazione di piccole ammaccature
- non vi è necessità di operazioni di verniciatura
- nessuna differenza cromatica
- riduzione di tempi e costi
- comprende: 9 tamponi per ammaccatura di varie forme e dimensioni, stick colla speciale, martello a massa battente, unità di trazione con sporgenze gommate per leggere ammaccature su superfici piane, raschietto in plastica per rimozione tamponi



**NEW**

Articolo

**BGS 90865** 172,90€ **116,80 €**

### MARTELLO DI EMERGENZA FRANGIVETRO E TAGLIACINTURA

- frangivetro di emergenza per finestrini veicoli con lama tagliacintura
- con supporto



Articolo

**BGS 50615** 5,75€ **4,10 €**



**STETOSCOPIO**

- idoneo per l'individuazione di guasti in motori, cuscinetti e altre parti mobili
- con sonda in acciaio



Articolo **BGS 3535** 10,25€ **7,20 €**

**UTENSILE PER PULIZIA UGELLI PARABREZZA, PER OPEL**

**NEW**

- per regolare gli ugelli del parabrezza
- per Opel:
  - Astra J (a partire dal 2010)
  - Insignia (a partire dal 2009)



Articolo **BGS 9148** 11,70€ **8,20 €**

**ASSORTIMENTO 290 PEZZI, RONDELLE PER TAPPI OLIO**

- le rondelle in rame e alluminio spessore mm 1,5 vengono definite universali in quanto trovano applicazione su svariati modelli di vetture e furgoni.
- disponibili tutti i ricambi



Articolo **FER 230** 85,00€ **59,50 €**

**ASSORTIMENTO 230 PEZZI, RONDELLE E ACCESSORI RONDELLE PARAFIAMMA**

- rondelle paraflamma
- accessori per rondelle paraflamma
- disponibili tutti i ricambi



Articolo **FEP 230** 147,25€ **99,40 €**

**ASSORTIMENTO 551 PEZZI, RONDELLE E ACCESSORI RONDELLE PARAFIAMMA**

**NEW**

- comprende 451 anelli in rame assortiti
- comprende inoltre:
  - 50 pezzi anelli in acciaio Ø10x6.0x1.0
  - 30 pezzi anelli di ottone Ø15.8x7.5x3.0
  - 20 pezzi connettori in plastica a T

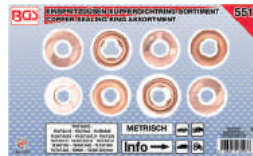

Articolo **BGS 8107** 155,87€ **105,30 €**

**ASSORTIMENTO ANELLI IN RAME PER INIETTORI, 150 PEZZI**

- per la sigillatura, ad es., di iniettori / ugelli
- comprende 10 pezzi per misura

**PER INIETTORI**



Articolo **BGS 8120** 38,75€ **27,20 €**

**ASSORTIMENTO 90 PEZZI, GIUNTI E RACCORDI PER TERGICRISTALLI**

- per tubi linee tergicristallo
- disponibili tutti i ricambi



Articolo **FEC 090** 120,00€ **81,00 €**

**ASSORTIMENTO 740 PEZZI, VITI SPECIALI E AUTOFILETTANTI**

- per finiture e interni
- disponibili tutti i ricambi



Articolo **FEV 740** 119,00€ **80,40 €**



**ASSORTIMENTO 420 PEZZI,  
VITI AUTOFORANTI ZINCATE NERE**

**NEW**

- viti autoforanti zincate nere
- comprende:
  - 70 pezzi, 4,2 x 13
  - 100 pezzi, 4,2 x 16
  - 50 pezzi, 4,2 x 19
  - 40 pezzi, 4,2 x 25
  - 60 pezzi, 4,8 x 13
  - 40 pezzi, 4,8 x 16
  - 30 pezzi, 4,8 x 19
  - 30 pezzi, 4,8 x 25



Articolo

**FEV 420**

42,00€

**29,40 €**

**SET 7 PEZZI BUSSOLE SPECIALI SCANALATE  
ATTACCO 3/8"**

- temprate, finitura satinata cromata
- bussole scanalate da 10, 11, 12, 14, 17 e 19 mm
- per il montaggio di sensori di temperatura a cablaggio superiore e laterale, interruttori termici e altri componenti
- idonee anche per dadi e bulloni di tubi curvi
- larghezza scanalatura: 7.4 mm, 8.8 mm, 9.1 mm, 10.5 mm, 13.3 mm e 14.4 mm
- su guida porta bussole



Articolo

**BGS 1105**

58,75€

**41,15 €**

**SET 21 PEZZI, DISCHI  
DI INSTALLAZIONE XXL**

- idonei per il montaggio di cuscinetti e anelli di tenuta
- particolarmente utili se utilizzati con una pressa idraulica
- il kit comprende 17 blocchi di montaggio Ø da 70 a 150 mm (incrementi di 5 mm)
- impugnatura metallica da 273 mm da utilizzare con un martello
- materiale: acciaio al carbonio



Articolo

**BGS 98736**

297,50€

**200,90 €**

**SET INSTALLAZIONE SILENT BLOCK PER  
ASSE POSTERIORE VEICOLI FIAT**

- per l'installazione di silent block su assi posteriori veicoli Fiat
- mandrino M12, con dado con cuscinetto
- idoneo per:
  - Stilo: '01- '07
  - Bravo dal '07
  - Lancia Delta dal '08



Articolo

**BGS 8464**

69,75€

**48,90 €**

**KIT PER IL MONTAGGIO CINGHIE  
STETCH-FIT POLY-V**

- permette il montaggio senza danni delle cinghie multi-scanalate senza tensionatore
- 2 misure differenti per una vasta gamma di applicazioni

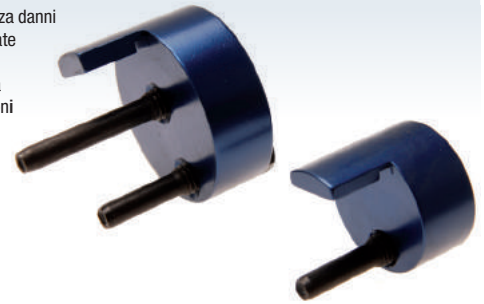

Articolo

**BGS 8454**

27,25€

**19,10 €**

**SET POMPE PER  
PRESSIONE E VUOTO**

- idonee per il controllo degli impianti di pressione e del vuoto, come pressione di sovralimentazione, elettrovalvole per vuoto, bocchette di ventilazione del serbatoio, sensori MAP, ecc...
- per lo spurgo dell'impianto freni
- manometro di misurazione della pressione Ø 63,5 mm
- range di misura:
  - pressione: da +0 a +3 bar
  - vuoto: da +0 a -1 bar
- livello di vuoto massimo (pompa manuale): - 0.7 bar
- livello di pressione massima (pompa manuale): 3.0 bar



Articolo

**BGS 8038**



124,88€

**69,00 €**

**DISPOSITIVO DI  
SPURGO FRENI / TESTER VUOTO**

- per il controllo dei componenti del sistema a vuoto, ad es. sensori MAP, valvole, condotti, ecc.
- idoneo inoltre per lo spurgo di freni e frizioni
- comprende condotti di raccordo, bottiglia di spurgo, connettore / adattatore condotto
- vuoto max.: -0,7 bar (-10 psi)



Articolo

**BGS 8999**

53,50€

**37,45 €**

**TESTER DI COMPRESIONE  
PER MOTORI DIESEL**

- consente un esame e una valutazione professionali delle condizioni del motore
- comprende i seguenti strumenti di prova per molti modelli di veicoli:
  - indicatore di pressione da 70 bar con condotto di 500 mm
  - tubo adattatore, 160 mm
  - adattatori per iniettori: M20x1,50, M22x1,50, M24x1,50, M24x2,00
  - adattatori per candele: M10x1,00, lunghezza: 83, 91, 102, 113, 119 mm
  - M10x1,25, lungh.: 64, 135 mm; M12x1,25, lungh.: 47 mm; M22x1,50, lungh.: 118 mm

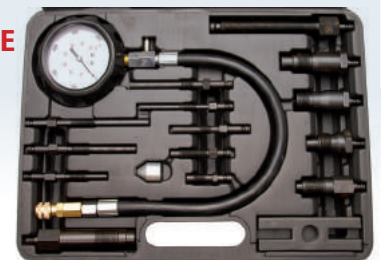

Articolo

**BGS 62660**

122,38€

**82,70 €**



**SET PER TEST PERDITA PRESSIONE MOTORE**

- per la diagnosi rapida e semplice di perdite della camera di combustione, come ad esempio dispersioni su valvole di aspirazione e scarico, guarnizioni della testata, fasce elastiche, ecc...
- visualizza la perdita di pressione in percentuale e consente un test acustico
- per motori a benzina con filetti delle candele M12x1.25 e M14x1.5



Articolo

**BGS 62646**

93,75€

**65,65 €**

**SET PER ALTERNATORE DA 12 PEZZI, 1/2"**

- set specifico con bussole idonee per l'alternatore per il montaggio di pulegge cinghia
- la puleggia viene trattenuta dagli inserti a 33 denti (inclusi)
- per: VW, Audi, Seat, BMW, Mercedes, Ford, Bosch, Renault



Articolo

**BGS 4246**

62,38€

**43,70 €**

**SET 25 PEZZI, TESTER PER CARBURATORE, 0-14 PSI**

- per test sincrono di 2-3-4 carburatori
- per automobili e motocicli
- 4 manometri Ø 92,5 mm
- 4 tubi flessibili 8 x 5 x 750 mm
- 4 guarnizioni di ricambio
- 4 connettori da 53 mm (M6 x 0.75)
- 4 connettori da 60 mm (M6 x 1.00)
- 4 prolunghe 3.9 x 52 mm
- 4 prolunghe 3.9 x 122 mm
- range di misura bassa pressione: 0-70 cm Hg (0-30 in Hg)
- range di misura pressione: 0 - 14 PSI (0 - 1 kg / cm<sup>2</sup>)



**NEW**

Articolo

**BGS 962670**

222,30€

**150,00 €**

**KIT DIAGNOSTICO PER COMMON RAIL CON 24 ADATTATORI**

- per motori common rail, fino a 6 iniettori
- idoneo per varie marche di iniettori
- determinazione del volume di ritorno mediante tubi in vetro o cartucce di misurazione
- comprende 6 tubi in vetro, 6 cartucce di misurazione con linee di collegamento di 70 cm, montate su barra di alluminio con ganci
- comprende 24 adattatori per Denso C3, C1, Siemens C3, Delphi

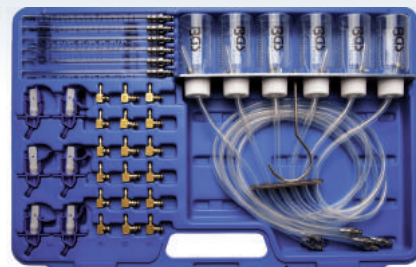

Articolo

**BGS 8102**

208,75€

**141,00 €**

**LUCE SEGNALETICA MAGNETICA, GIALLA**

- connettore da 12 V per attacco alla presa dell'accendisigari dell'auto
- base magnetica
- rotazione a 360°
- **prima dell'uso, verificare il codice stradale**



Articolo

**BGS 9761**

19,75€

**13,90 €**

**PISTOLA STROBOSCOPICA, 12 V**

- per il controllo e la regolazione della messa in fase dell'accensione
- per tutti i motori a benzina 12V dove è possibile regolare la messa in fase
- segnale di accensione tramite il cavo del primo cilindro
- la luce stroboscopica permette una buona leggibilità del livello di messa in fase



**NEW**

Articolo

**BGS 40108**

73,75€

**51,70 €**

**SET 18 PEZZI, BUSSOLE PER CANDELETTE COMUNI E CON SENSORE DI PRESSIONE PSG**

- comprende:
  - cappucci
  - bussole attacco quadro 3/8", snodate, lunghezza 72 mm: 8 - 9 - 10 mm
  - bussole attacco quadro 1/4", snodate, lunghezza 60 mm: 8 - 9 - 10 mm
  - bussole scanalate: 8 - 9 - 10 mm
  - bussola 8 mm att. quadro 1/4", lungh. 50 mm
  - bussola per candele PSG con anello di tenuta, 12 mm
  - prolunga attacco quadro 1/4", 100 mm
  - snodo attacco quadro 1/4"



**NEW**

Articolo

**BGS 9026**

159,90€

**108,00 €**

**SET PER MESSA IN FASE MOTORI FIAT, FORD E LANCIA 1.2 & 1.4 - 8 V**

- per le seguenti motorizzazioni:
  - Fiat: 1.2/1.2 Dualogic, 169A4.000, 188A4.000 (EVO2), 199A4.000 1.4/1.4 Bi-Fuel GPL / 1,4 Natural Power metano, 199A7.000, 350A1.000
  - Lancia: 1.4/1.4 Bi-Fuel GPL, 350A1.000
  - Ford: 1.2 Duratec, 169A4.000 (FP4)



Articolo

**BGS 8578**

128,75€

**87,00 €**



**SET MESSA IN FASE PER MOTORI RENAULT 1.5/1.9 DCI**

• per Renault Laguna, Clio e Kangoo con motori 1.5 e 1.9 DCI



Articolo

**BGS 8145**

26,25€

**18,40 €**

**SET MESSA IN FASE PER FORD TDCI / PSA HDL & MAZDA D 1.4 & 1.6**

• idoneo per motori Ford 1.4 e 1.6 L, G8DA, G8DB, HMDA 2004-2006 e motori equivalenti Mazda, Citroen e Peugeot



Articolo

**BGS 8673**

8,75€

**6,15 €**

**SET MESSA IN FASE PER VAG 1.4-1.6-1.9-2.0 SDI/TDI**

• per:  
- Audi codici motore: AMF,ASZ,ATD,AVB,AVF,AWX,AXR,AZV,BHC,BKC, BKD,BKE,BLB,BMN,BNA,BPW,BRB,BRC,BRD,BRE,BUY,BVA,BVF,BVG  
- Seat codici motore: BJB,BKC,BLS,BMM,BXE  
- Skoda codici motore: AMF,AZV,BKD  
- VW codici motore: AJM,AMF,ANU,ARL,ASZ, ATD,AUY,AVB,AVF,AWX, AXR,BAY,BMS,BNM,BNV, BWV

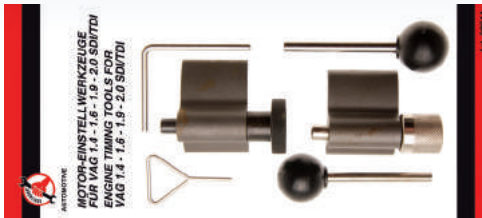

Articolo

**BGS 62644**

27,38€

**19,20 €**

**KIT MESSA IN FASE FIAT DUCATO, PEUGEOT BOXER, CITROEN JUMPER MOTORI 2.3 / 3.0 JTD/HDI**

• per:  
- Citroen Relay/Jumper III  
- Fiat Ducato  
- Iveco Daily (03-10), Daily/EcoDaily (09-11)  
- Peugeot Boxer III (06-12)



Articolo

**BGS 8422**

61,25€

**42,90 €**

**SET MESSA IN FASE MOTORI OPEL A 3 CILINDRI**

• idoneo per:  
- OPEL 1.0 - 1.2 - 1.4 I (1997-2007)  
- Agila (Z10XE - Z12XE - Z10XEP - Z12XEP)  
- Corsa B (X10XE - X12XE)  
- Astra G / H (X12XE - Z14XEL - Z14XEP)  
- Corsa Combo C (X10XEP - X12XEP - Z14XEP)  
- Meriva (Z14XEP)  
- Tigra B (Z14XEP)  
- Agila, Corsa 1.0 12V e 1.2 16V



Articolo

**BGS 8303**

62,25€

**43,60 €**

**SET MESSA IN FASE PER BMW N47 / N47S / N57**

• idoneo per motori BMW Diesel con codice motore N47 - N47S - N57 - N57S



Articolo

**BGS 8724**

88,00€

**61,60 €**

**KIT DI MESSA IN FASE PER FIAT / FORD / SUZUKI DIESEL**

• per:  
Fiat, Opel/Vauxhall, Suzuki, Ford



Articolo

**BGS 8669**

149,75€

**101,10 €**

**CHIAVE TENDITORE PER FIAT/ALFA/LANCIA**



Articolo

**BGS 8159-16**

9,75€

**6,90 €**



**SET 18 PEZZI, ARRETRATORE PISTONCINI FRENO**

- utensile arretratore con filettatura destrorsa
- utensile arretratore con filettatura sinistrorsa
- idoneo per diversi modelli di automobili
- comprende elenco dei modelli compatibili



Articolo

**BGS 1110**



66,25€

**46,40 €**

**UTENSILE ARRETRAMENTO PISTONCINI FRENO**

- per riposizionare i pistoncini dei freni durante la sostituzione delle pastiglie
- con adattatore universale • da utilizzare con impugnatura a T o chiave da 19 mm
- idoneo, ad es., per: Audi, Ford, Honda, Jaguar, Mazda, Mitsubishi, Nissan, Rover, Saab, Seat, Skoda, Subaru, Toyota, Volvo, VW
- comprende: piastra di compressione, adattatore, dispositivo rotante (filetto destrorso)



Articolo

**BGS 6251**

27,00€

**18,90 €**

**SET 22 PEZZI, ARRETRATORE PNEUMATICO PER PISTONCINI FRENO**

- arretratore pneumatico
- utensile arretratore DX e SX
- anche per pinze freno con funzione freno a mano
- comprende 21 adattatori, tra i quali anche a 3 e 4 pin per nuovi modelli
- pressione di esercizio: da 5 a 8 bar

**PNEUMATICO**

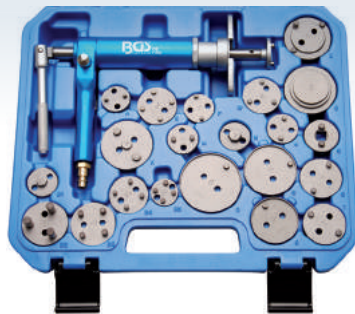

Articolo

**BGS 1114**



225,00€

**130,00 €**

**SET 8 SPESSIMETRI PER PASTIGLIE FRENI**

- lunghezza 130 mm
- con codice colore
- codifica:
  - Verde - 12, 10, 8 mm - OK
  - Giallo - 6, 5, 4 mm - ATTENZIONE
  - Rosso - 3, 2 mm - NECESSARIA SOSTITUZIONE
- materiale:
  - 34002, in ACCIAIO
  - 34015, in PLASTICA ABS



Articolo

Realizzate in materiale

**34002**

**ACCIAIO**

15,50€

**10,90 €**

**34015**

**PLASTICA ABS**

11,00€

**7,70 €**

**UTENSILE PNEUMATICO PER SPURGO FRENI PROFESSIONALE**

- necessaria una sola persona
- utilizzabile anche su frizione e sterzo
- pressione aria di esercizio 6•12 bar
- comprende un condotto flessibile per lo scarico dei liquidi
- dimensioni (lunghezza x larghezza x altezza): 225 mm x 135 mm x 192 mm



Articolo

**BGS 8066**



69,75€

**39,00 €**

**CHIAVI A BUSSOLA A MACCHINA TORX PLUS 32 ELP PER VEICOLI COMMERCIALI MERCEDES**

- attacco quadro femmina 3/4"
- impronta Torx Plus 32 EPL
- lunghezza 62 mm
- per collegamenti su componenti degli assali Mercedes di camion & veicoli commerciali come ad esempio, Actros MP4, ecc...
- assali Mercedes di automezzi pesanti & veicoli commerciali



Mercedes-Benz

Articolo

**16425-32EPL**

50,00€

**35,00 €**

**TESTER PER FLUIDO FRENI**

- lo stato del fluido freni viene visualizzato mediante 6 LED
- cappuccio protettivo per proteggere i sensori
- alimentazione: 1 batteria AAA 1,5V (inclusa)
- per fluidi freni: DOT 3, DOT 4, DOT 5.1, Pennzoil DOT 3, Motorcraft DOT 3, AC Delco DOT 3, Prestone DOT 3, Toyota DOT 3



Articolo

**BGS 67242**

68,90€

**48,30 €**

**RILEVATORE DI PERDITE PER FORMING GAS**

- per la prova di perdite in condizionatori d'aria che sono stati riempiti a scopo di collaudo con forming gas (forming gas = miscela di 5% H2 idrogeno + 95% azoto N)
- rilevamento delle perdite veloce ed affidabile
- barra a LED in 3 colori
- sensibilità regolabile
- sensibilità: meno di 5 ppm
- sonda in acciaio flessibile, lunghezza 40 cm
- durata della batteria: circa 7 ore (uso normale)
- comprende: rilevatore, 4 batterie AA, manuale d'uso, custodia



Articolo

**BGS 3401**

585,00€

**380,30 €**





**BUSSOLA PER CANDELE 14 MM,  
ATT. 3/8", 180 MM, POLIGONALE SNODATA**

**NEW**

- poligonale
- lunghezza 180 mm
- particolarmente adatta per BMW
- finitura cromata satinata



3/8"

Articolo

**BGS 2987**

30,16€

**21,20 €**

**BUSSOLE PER CANDELE, ATT. 3/8",  
100 MM, POLIGONALI SNODATE**

**NEW**

- poligonali, lunghezza 100 mm
- con molle per trattenere la candela
- finitura cromata satinata



3/8"

Articolo

Misura

**7614**

**14 MM**

13,00€

**9,10 €**

**7616**

**16 MM**

13,00€

**9,10 €**

**7621**

**21 MM**

13,00€

**9,10 €**

**UTENSILE PER RIMOZIONI  
CONNETTORI PER VAG**

**NEW**

- per una rimozione sicura della maggior parte dei connettori VAG "push & pull" ad esempio: connettore elettrico del sensore della massa del flusso d'aria (MAF), sensore di pressione (MAP), pacchetto bobina di accensione, fari, fendinebbia, sensore di livello, ecc ...
- per: VW - Audi - Skoda - Seat - Porsche



Articolo

**BGS 9172**

22,36€

**15,70 €**

**SET 6 PEZZI, CHIAVI A BUSSOLA MORTORQ®,  
ATTACCO 3/8"**

**NEW**

- misure:
  - MTS 00 - MTS 0 - MTS 1
  - MTS 2 - MTS 3 - MTS 4
- lunghezza: 50 mm
- finitura cromata satinata
- in chrome vanadium
- su guida metallica
- per Jeep e FCA



**MORTORQ®**

Articolo

**TM-200601**

40,00€

**28,00 €**

**PINZA BOTTONI CLIP A 3 PUNTE**

**NEW**

- pinza per sganciare e rimuovere i nuovi bottoni a 3 fessure in plastica presenti sui pannelli, fanali, sotto-routa e rivestimenti delle autovetture
- le punte appositamente studiate, consentono di poter estrarre le clip sprovviste di guida di sgancio con la massima efficacia e precisione, evitandone il deterioramento e quindi un utilizzo futuro
- pratica e leggera con manico in gomma antiscivolo
- lunghezza: 155 mm



Articolo

**FM 0323**

45,00€

**31,50 €**

**ESTRATTORE CUSCINETTI INTERNI  
CAMBIO FIAT - ALFA ROMEO - LANCIA - OPEL**

**NEW**

- kit completo per estrarre i cuscinetti della scatola del cambio dal 2007 su autovetture di Fiat, Alfa Romeo, Lancia e Opel
- comprende due estrattori e quattro supporti di dimensioni diverse per adattarsi ai differenti modelli



Articolo

**FM 0490**

296,00€

**199,80 €**

**COPPIA CUNEI  
RACCORDI FILTRI GASOLIO**

**NEW**

- le case produttrici mettono a disposizione del meccanico una pinza che danneggia definitivamente il raccordo obbligando l'operatore ad una completa sostituzione del tubo semirigido
- grazie a questi cunei, appositamente studiati per agire sui ganci interni del raccordo, è possibile aggirare il problema e procedere con una sostituzione del filtro facile e veloce



Articolo

Specifico per

**FM 0250**

**FIAT, JEEP, OPEL,  
FORD, CHRYSLER**

24,90€

**17,50 €**

**FM 0251**

**FIAT, VOLVO**

24,90€

**17,50 €**

**CHIAVE A 5 DENTI PER GHIERA  
GALLEGGIANTI FIAT**

**NEW**

- chiave a 5 denti per le ghiera dei galleggianti in metallo montate sui serbatoi delle nuove vetture del gruppo Fiat (Fiat Freemont, Fiat 500L, Fiat 500X, Jeep Renegade ecc.)
- consente di rimuovere la ghiera, fissata con sistema a baionetta, e la guarnizione sottostante senza danni
- agisce di precisione sulle tacche esterne, evitando così eventuali costose sostituzioni
- dimensioni:
  - a: 22 mm, d: 145 mm

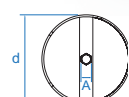

Articolo

**FM 0470**

65,00€

**45,50 €**



**CHIAVE PER GHIERE GALLEGGIANTI SERBATOI GRUPPO VAG**

**NEW**

- chiave per le ghiera dei galleggianti in plastica montate sui serbatoi delle nuove vetture del gruppo VAG (Audi A4, Golf 6 ecc.)
- agisce di precisione sulle tacche in superficie, evitando così eventuali danni e costose sostituzioni
- diametro: 180 mm



Articolo

**FM 0540**

55,00€

**38,50 €**

**CHIAVE A 3 ZAMPE PER GHIERA GALLEGGIANTI**

**NEW**

- chiave a tre zampe per le nuove ghiera galleggianti in metallo
- appositamente studiata, consente il fissaggio e la rimozione della ghiera senza danneggiarla
- agisce di precisione sulle tacche esterne, evitando così eventuali costose sostituzioni
- L: 145 mm



Articolo

**FM 0300**

40,00€

**28,00 €**

**CHIAVE A 5 DENTI PER GHIERA GALLEGGIANTI**

**NEW**

- chiave per le ghiera dei galleggianti presenti sui serbatoi delle nuove vetture di Citroen e Peugeot
- l'asse decentrata e la fragilità del pescante rendono difficile la rimozione della ghiera
- la chiave appositamente studiata si incastra sulla sottile dentatura consentendo una facile estrazione
- d: 175 mm



Articolo

**FM 0400**

57,00€

**39,90 €**

**COMPRESSORE PER MOLLE, 1500 KG**

**NEW**

- per la maggior parte dei montanti MacPherson con molle cilindriche, coniche o sferiche
- carico massimo: 1500 kg (15000 N)
- larghezza serraggio: minimo: 65 mm; massimo: 364 mm
- lunghezza del corpo del compressore: 475 mm
- peso: - solo corpo compressore: 4,7 kg - corpo compressore + ganasce: 10,2 kg
- comprende: corpo compressore, coppia ganasce Ø 80 - 145 mm, coppia ganasce Ø 145 - 195 mm



Articolo

**BGS 1134**

610,00€

**396,50 €**

**CHIAVE PER GHIERE GALLEGGIANTI SERBATOI FIAT**

**NEW**

- chiave per le ghiera dei galleggianti presenti sui serbatoi delle nuove vetture del gruppo Fiat-Alfa-Lancia (auto e furgoni) e Ford
- consente di rimuovere anche le nuove ghiera sprovviste delle incisioni laterali
- gli intagli sulla corona permettono di lavorare in presa sui 12 denti ribassati della ghiera, agevolandone l'estrazione e prevenendo danni e conseguente sostituzione
- d: 131 mm



Articolo

**FM 0390**

48,00€

**33,60 €**

**COMPRESSORE PER MOLLE, 1800 KG**

**NEW**

- per molle cilindriche
- possibilità di bloccare in morsa l'utensile per operazioni più sicure
- carico massimo: 1800 kg (18000 N)
- larghezza serraggio: minimo: 65 mm, massimo: 364 mm
- lunghezza del corpo del compressore: 500 mm
- peso solo corpo compressore: 5,4 kg
- comprende: corpo compressore, coppia ganasce Ø 80 - 145 mm, coppia ganasce Ø 145 - 195 mm



Articolo

**BGS 1144**

770,00€

**500,50 €**

**ESTRATTORE UNIVERSALE PULEGGIA POMPA INIEZIONE**

**NEW**

- estrattore universale per la puleggia della pompa iniezione carburante in bachelite
- Adatto su Fiat, Ford, Volkswagen, Citroen, Peugeot e Subaru
- utilizzabile anche per estrarre volanti e puleggia dell'albero a camme di Ford e Mazda
- in dotazione 3 coppie di viti per serrare l'estrattore alla puleggia (M6x1.0x49mm; M7x1.0x75mm; M8x1.25x76mm)
- dimensioni: h: 15 mm; L1: 90 mm; L2: 35 mm



Articolo

**FM 0280**

69,00€

**48,30 €**

**SET 2 PEZZI, COMPRESSORE PER MOLLE BOBINA**

- range: 270 mm
- per l'assemblaggio delle molle bobina
- acciaio al carbonio forgiato

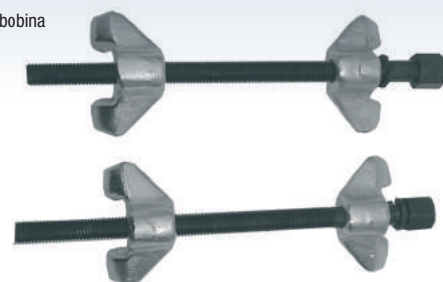

Articolo

**BGS 1132**

53,50€

**37,45 €**





**AUTOMOTIVE INDUSTRIAL TOOLS**

**Fermec è azienda leader in Italia nella produzione e distribuzione di utensili per l'industria meccanica, automobilistica ed aeronautica.**

**500 prodotti selezionati tra oltre 18'000 articoli.  
Scopri la gamma completa sul nostro sito  
[www.fermec.it](http://www.fermec.it)**



**BCS**<sup>®</sup>  
technic



IN VENDITA PRESSO:



**Fermec srl**  
**Automotive Industrial Tools**

Via G. Galilei, 75  
41015 Nonantola (Mo)  
Tel. 059 54 90 55  
Fax 059 54 70 03  
e-mail: [info@fermec.it](mailto:info@fermec.it)  
[www.fermec.it](http://www.fermec.it)



[www.fermec.it](http://www.fermec.it)