



ROTHENBERGER
pipetool technologies at work

EURO PROMO 2017

Prezzi di vendita suggeriti al netto di IVA
e validi dal 01.07 al 31.12.2017.





UNO
di
6.000
Prodotti per il
professionista!



Super Ammortamento 140%

Il Disegno di legge 2017 proroga la maggiorazione percentuale del 40% del costo fiscalmente riconosciuto dei beni strumentali nuovi, acquistati entro il 31.12.2017.

Indice

01	Tecnologia del taglio	03
02	RODIA® Carotaggio diamantato	06
03	Curvatura	11
04	Espansione	12
05	Pressfitting	13
06	Filettatura	17
07	Saldatura e saldobrasatura	21
08	Prova e tenuta	26
09	Congelamento	28
10	Videoispezione	29
11	Pulizia e disotturazione	35
12	ROWELD® Lavorazione della plastica	42
13	Clima e condizionamento	44
14	Utensileria Universale	54

Tecnologia del taglio

Per tubi in plastica e MSR



ROCUT®

Cesoie per il taglio di tubi di plastica fino a Ø 75 mm

Per il taglio preciso di tubi in PP, PE, PEX, PB e PVDF

- Struttura in robusto alluminio per una perfetta maneggevolezza
- Precisa forza di trasmissione
- Perfetto avanzamento guidato del taglio
- Presa sicura con impugnatura in gomma



ROCUT® TC 42
fino a Ø 42 mm
No. 52000

Nuova conformazione lama, ancora meno sforzo!
(per i modelli 52000 e 52030)



ROCUT® TC 63
fino a Ø 63 mm
No. 52030

ROCUT® TC 26 Professional
GS 4 - No. 52005 ~~€ 28,34~~ € 22,95

ROCUT® TC 32 Professional
GS 4 - No. 52040 ~~€ 56,78~~ € 46,95

ROCUT® TC 35 Professional
GS 4 - No. 55005 ~~€ 54,51~~ € 47,95

ROCUT® TC 42 Professional
GS 4 - No. 52000 ~~€ 67,52~~ € 54,95

ROCUT® TC 50 Professional
GS 4 - No. 52010 ~~€ 108,80~~ € 82,95

ROCUT® TC 63 Professional
GS 4 - No. 52030 ~~€ 119,76~~ € 89,95

ROCUT® TC 75 Professional
GS 4 - No. 52015 ~~€ 261,95~~ € 199,95

TUBE CUTTER 67 / 125 PL Automatik

Tagliatubi a cricco telescopico per tubi in plastica da Ø 6 - 125 mm

- Per tubi in PE, PP, PEX, PB e PVDF
- Struttura in alluminio monoblocco



No. 70032

TUBE CUTTER 67 PL
GS 4 - No. 70031 ~~€ 121,75~~ € 97,95

TUBE CUTTER 125 PL
GS 4 - No. 70032 ~~€ 209,13~~ € 162,95

ROCUT® 110 Set / ROCUT® 160 Set

Sistema di taglio e smusso (15°) per tubi da Ø 32 - 160 mm

- Per tubi in PE, PP, PEX, PB e tubazioni insonorizzate
- Sbavatore per interni estraibile ed inserto lama da taglio
- Lama di taglio ruotata di 180°



ROCUT® 110 Set, Ø 50, 75, 110 mm
GS 3 - No. 55035 ~~€ 432,85~~ € 319,95

ROCUT® 160 Set, Ø 110, 125, 160 mm
GS 3 - No. 55063 ~~€ 522,16~~ € 474,95

PLASTICUT PVC

Per il taglio veloce, pulito e preciso di tubi in PVC

- Taglio dei tubi con minima rotazione
- Struttura flessibile, possibilità di taglio anche su tubi di piccole dimensioni
- Disponibili lame di ricambio



Nessuna deformazione del tubo!

PLASTICUT PVC, Ø 32 mm
GS 4 - No. 59035 € 24,30

PLASTICUT PVC, Ø 40 mm
GS 4 - No. 59042 € 43,49

PLASTICUT PVC, Ø 50 mm
GS 4 - No. 59050 € 50,46

Tecnologia del taglio

Per tubi in metallo

TUBE CUTTER 6 - 35 mm

Tagliatubi telescopico per un preciso taglio di tubi da Ø 6 - 35 mm (1/4" - 1.3/8")

- Per tubi in rame, ottone, alluminio, acciaio sottile e acciaio inox



Lama di scorta nell'impugnatura!

TUBE CUTTER 35 DURAMAG®
GS 4 - No. 70027

~~51,95~~ € **43,95**

TUBE CUTTER 6 - 67 mm

Tagliatubi a cricco telescopico per tubi da Ø 6 - 67 mm

- Per tubi in rame, ottone, alluminio e acciaio sottile



Tagliatubo Automatik- Gr. 1
GS 4 - No. 70030

~~129,90~~ € **107,95**

TUBE CUTTER 30 PRO / 50 PRO

Tagliatubi per tubi da Ø 3 - 50 mm (1/8" - 2")

- Per tubi in rame, ottone, alluminio e acciaio sottile



TUBE CUTTER 30 PRO
GS 4 - No. 71019

~~27,95~~ € **21,95**

TUBE CUTTER 50 PRO
GS 4 - No. 70065

~~35,50~~ € **29,95**

MINICUT I PRO / II PRO

Tagliatubi per un taglio preciso di tubi da Ø 3 - 22 mm (1/18" - 7/8")

- Per tubi in rame, ottone, alluminio e acciaio sottile



No. 70401

No. 70402

MINICUT I PRO, Ø 3 - 16 mm
GS 4 - No. 70401

~~18,45~~ € **15,95**

MINICUT II PRO, Ø 6 - 22 mm
GS 4 - No. 70402

~~18,95~~ € **16,95**

TUBE CUTTER CSST

Tagliatubi di precisione per tubi corrugati in acciaio inox da Ø 10 - 42 mm (3/8" - 1.5/8")

- Testato e garantito dai produttori leader di tubi in acciaio inox corrugati EUROTIS

NOVITA'



Per inox corrugato!

TUBE CUTTER CSST
GS 4 - No. 1000001747

~~51,94~~ € **40,95**

TUBE CUTTER 42 XL

Tagliatubi di precisione per tubi in metallo da Ø 6 - 42 mm (1/4" - 1.5/8")

- Per tubi in rame, ottone, alluminio e acciaio sottili
- Con scanalatura per tagli in corrispondenza dei colletti

NOVITA'



NUOVA LAMA!
Taglia fino a 20 volte in più!

TUBE CUTTER 42 XL
GS 4 - No. 1000001748

~~62,95~~ € **49,95**

TUBE CUTTER 54 - INOX

Tagliatubi telescopico per un preciso taglio di tubi in acciaio inox da Ø 10 - 54 mm (1/8"-2")

- Regolazione precisa grazie alla struttura telescopica e al ritorno automatico della molla



12 cuscinetti a sfera

INOX TUBE CUTTER
GS 4 - No. 70340

~~122,64~~ € **97,95**

SUPER 1.1/4" e 2" - ACCIAIO

Tagliatubi per tubi in acciaio da Ø 10 - 60 mm (1/8" - 2")



SUPER 1.1/4"
GS 4 - No. 70040

~~103,90~~ € **83,95**

SUPER 2"
GS 4 - No. 70045

~~128,92~~ € **102,95**

Sbavatori universali interno ed esterno e adattatori gr. I / II

Sbavatori per un utilizzo semplice e veloce per tubi in rame, ferro e acciaio inox Ø 6-54 mm.

Adattatori per l'utilizzo degli sbavatori interno ed esterno con trapano o avvitatore a batteria



- Per tubi di rame, ferro e acciaio inox, con lame fresate in acciaio speciale temprato
- Sbavature precise senza sforzo con l'ausilio degli adattatori
- Risultati ottimali con poche torsioni
- Adattatori compatibili con sbavatori di altre case produttrici

Sbavatore Interno / esterno, Ø 6 - 35 mm
GS 4 - No. 1500000237 € 55,94

Adattatore Gr. I per No. 1500000237
GS 3 - No. 11044 € 62,94

Sbavatore Interno / esterno, Ø 10 - 54 mm
GS 4 - No. 1500000236 € 82,07

Adattatore Gr. II per No. 1500000236
GS 4 - No. 11045 € 83,93

ROTIGER VARIO Electronic

Seghetto elettrico

Dati Tecnici:

Potenza: 1.500 W
Numero di giri: 0 - 2.200 U/min
Peso: 4,3 kg
Corsa: 26 mm
Dimensioni: 491 x 94 x 108 mm
Attacco seghetti: Universale (attacco a U e lame speciali)



Con dispositivo di tensionamento catena

Il set (No. 50306) comprende: ROTIGER VARIO Electronic, dispositivo di tensionamento catena, lame 5 x HSS Bi-Metall (No. 865786)

ROTIGER VARIO Electronic
GS 2 - No. 50306 ~~€ 595,95~~ € 493,95

Universal ROTIGER VARIO Electronic

Seghetto elettrico universale

Dati Tecnici:

Potenza: 1.600 W
Numero di giri: 1.000 - 2.800 U/min
Peso: 3,7 kg
Corsa: 26 mm
Dimensioni: 440 x 120 x 80 mm
Attacco seghetti: Universale (attacco a U e lame speciali)



Il set (No. 50301) comprende: Universal ROTIGER VARIO Electronic, lame 5 x HSS Bi-Metall (No. 865786)

Universal ROTIGER VARIO Electronic
GS 2 - No. 50301 ~~€ 394,94~~ € 357,95

Tipo di Materiale	L x B x spessore materiale	mm	ZpZ		Referenza		No.	Listino
		HSS Bi-Metall	100 x 20 x 0,9	24	L	S 522 AF	1 (5)	865783 26,82
		HSS Bi-Metall	150 x 20 x 0,9	24	L	S 922 AF	1 (5)	865784 27,82
		HSS Bi-Metall	150 x 20 x 0,9	18	L	S 922 EF	1 (5)	865785 20,56
		HSS Bi-Metall	150 x 20 x 0,9	14	L	S 922 BF	1 (5)	865786 20,56
		HSS Bi-Metall	200 x 20 x 0,9	18	L	S 1022 EF	1 (5)	865787 35,10
		HSS Bi-Metall	200 x 20 x 0,9	14	L	S 1022 BF	1 (5)	865788 27,82
		HSS Bi-Metall	300 x 20 x 0,9	10 - 14	L	S 1222 VF	1 (5)	865789 35,10
		HSS Bi-Metall	150 x 20 x 1,25	6	L	S 611 DF	1 (5)	865781 26,00
		HSS Bi-Metall	300 x 20 x 1,25	6	L	S 1411 DF	1 (5)	865782 70,33
		HSS Bi-Metall	150 x 22 x 1,6	8 - 10	L	S 920 CF	1 (5)	865790 47,95
		HSS Bi-Metall	200 x 22 x 1,6	8 - 10	L	S 1120 CF	1 (5)	865791 64,42
		HM bestreut	225 x 20 x 1,5	30er Korn	L	S 1130 RF	1 (5)	865793 64,47

* Confezioni da 5 pezzi in valigetta di plastica

RODIA® Carotaggio diamantato

Sistemi per carotaggio diamantato

RODIADRILL Ceramic



Carotatore portatile per lavori a umido Ø 6 - 67 mm

Indicato per cemento (armato) Ø 6 - 35 mm, marmo, granito, piastrelle in ceramica, muratura e mattoni forati, vetro Ø 6 - 67 mm. Ideale per l'impiego in angoli difficili da raggiungere. Particolarmente indicato per lavori di precisione nei bagni.

CARATTERISTICHE

- Per tutte le corone da G 1/2"
- Lavoro meno faticoso grazie al peso contenuto
- Efficiente carotatura dei materiali più resistenti, come piastrelle, sassi naturali, cemento, vetro e ceramica, particolarmente indicato per lavori di precisione nei bagni.
- Funzionamento sicuro con la frizione elettronica
- Dosaggio per la quantità di acqua necessaria con il pulsante „Acqua-Stop“
- Ideale per un uso intensivo
- Efficace sistema di attacco corone da G 1/2"
- Serbatoio d'acqua integrato da 1 Litro

DATI TECNICI

2 Velocità del motore:	1. Velocità	2. Velocità
Numero di giri:	3600 U / min	6400 U / min
Diametro di foratura:	Ø 25 - 67 mm	Ø 6 - 25 mm
Tensione:	230 V	
Potenza:	1150 Watt / 800 Watt	
Corrente elettrica:	3,6 A	
Profondità di taglio max:	400 mm (a seconda del materiale)	
Distanza minima dalla parete:	30 mm dal centro foro	
Peso:	3,4 kg	



Corone non incluse!

Il set (No. FF40150P) comprende: carotatore RODIADRILL Ceramic, chiavi SW 24 e 27 (No. FF70024, FF70027), valigetta di trasporto (No. FF60150)

Set RODIADRILL Ceramic
GS 2 - No. FF40150P

~~€ 1.584,¹⁴~~ € 1.199,⁹⁵

Corone High Speed Plus in pietra naturale

Per il carotaggio diamantato, da utilizzare con RODIADRILL Ceramic, Ceramic ECO e RODIADRILL, per materiali di estrema durezza

CAMPO DI IMPIEGO

Corone speciali per un carotaggio nella pietra naturale, granito, marmo, mattone cotto (doppio), muratura, cemento armato, mattone di vetro e forato da Ø 6-68 mm

Campi d'impiego tipici sono installazioni di riscaldamento, idraulici e elettrici, ristrutturazioni, piastrelle, montaggi di scale e ringhiere, climatizzazione, giardinaggio

CARATTERISTICHE

- Segmenti diamantati di 9 mm di altezza
- Adatto a tutti i carotatori ROTHENBERGER
- Attrito ridotto al minimo
- Possibilità di perforazione anche attraverso combinazioni di materiali
- Su richiesta sono fornibili lunghezze diverse e materiali diversi
- Attacco filettato R 1/2"

Per RODIADRILL® Ceramic / Ceramic ECO e 1400 / 1800 DWS!



DATI TECNICI

Corone	Ø 6 - 40 mm
No. segmenti	Segmento ad anello
Mis. segmenti (L x L x H)	Anello x (1,15 - 2,0) x 9 mm
Lunghezza effettiva:	Ø 6,3 - 10 mm = 50 mm

No.	Descrizione	Lunghezza	GS	Listino
FF44806	Ø 6 mm (G 1/2")	90 mm	3	85,74
FF44808	Ø 8 mm (G 1/2")	90 mm	3	94,85
FF44810	Ø 10 mm (G 1/2")	90 mm	3	122,71
FF44812	Ø 12 mm (G 1/2")	90 mm	3	106,55
FF44814	Ø 14 mm (G 1/2")	90 mm	3	116,95
FF44815	Ø 15 mm (G 1/2")	135 mm	3	139,03
FF44816	Ø 16 mm (G 1/2")	135 mm	3	146,61
FF44820	Ø 20 mm (G 1/2")	135 mm	3	169,36
FF44822	Ø 22 mm (G 1/2")	135 mm	3	175,68
FF44825	Ø 25 mm (G 1/2")	135 mm	3	193,37

No.	Descrizione	Lunghezza	GS	Listino
FF44830	Ø 30 mm (G 1/2")	135 mm	3	199,70
FF44835	Ø 35 mm (G 1/2")	135 mm	3	233,82
FF44840	Ø 40 mm (G 1/2")	135 mm	3	256,57
FF44845	Ø 45 mm (G 1/2")	135 mm	3	245,20
FF44850	Ø 50 mm (G 1/2")	135 mm	3	245,05
FF44855	Ø 55 mm (G 1/2")	135 mm	3	269,21
FF44860	Ø 60 mm (G 1/2")	135 mm	3	276,79
FF44865	Ø 65 mm (G 1/2")	135 mm	3	321,03
FF44867	Ø 67 mm (G 1/2")	135 mm	3	329,88

Per altri modelli e misure vedere Catalogo Generale 2016/2017

RODIA® Carotaggio diamantato

Sistemi per carotaggio diamantato

RODIADRILL 1800 DRY



Carotatore portatile per lavori a secco

Ø 32 - 200 mm

Carotatore manuale per foratura a secco, ideale per la foratura in presenza di sabbia calce, muratura, mattoni, pietra pomice, calcestruzzo poroso. Ideale per l'utilizzo nei settori del riscaldamento, idro-sanitario, idraulico e elettrico, per ristrutturazioni, ambienti chiusi o strutture disabitate, dove le vibrazioni e l'assenza di polvere è fondamentale.

- Perforazione efficiente grazie alla tecnologia Power Plus
- Perforazione ottimizzata anche su grandi diametri
- Innesto frizione elettronica con momento di forza di 20 Nm
- Protezione in caso di sovraccarico con LED luminoso

Motore:	Ø 56 mm; 1 velocità
Numero giri:	1650 giri/min
Diametro di foratura:	Ø 32 - 200 mm
Tensione:	230 V
Potenza:	2500 Watt / 1800 Watt
Corrente elettrica:	8,5 A
Frizione meccanica:	Si
Frizione elettronica:	Si
Peso:	5,8 Kg



Dotato di dispositivo per aspirazione polveri

RODIADRILL 1800 DRY
GS 2 - No. FF40185

~~€ 1.133,00~~

€ 999,95

Corone EUROLASER

Corone diamantate per carotaggio a secco da Ø 32 - 162 mm



Corone speciali per un carotaggio nella pietra naturale, granito, marmo, mattone cotto (doppio), muratura, cemento armato, mattone di vetro e forato da Ø 32 - 162 mm

- Campi d'impiego tipici sono installazioni di riscaldamento, idrauliche ed elettriche, climatizzazione
- Attacco 16 mm
- Lunghezza effettiva 150 mm



Per RODIADRILL® 1800 Dry

No.	Descrizione	Lunghezza	GS	Listino
FF03350	Corona a secco Ø 32 mm	150 mm	3	119,51
FF03351	Corona a secco Ø 42 mm	150 mm	3	109,41
FF03352	Corona a secco Ø 52 mm	150 mm	3	101,62
FF03353	Corona a secco Ø 57 mm	150 mm	3	105,72
FF03355	Corona a secco Ø 68 mm	150 mm	3	145,96
FF03357	Corona a secco Ø 82 mm	150 mm	3	163,26
FF03359	Corona a secco Ø 102 mm	150 mm	3	167,32
FF03360	Corona a secco Ø 107 mm	150 mm	3	215,57
FF03362	Corona a secco Ø 122 mm	150 mm	3	185,27
FF03363	Corona a secco Ø 127 mm	150 mm	3	241,61
FF03365	Corona a secco Ø 152 mm	150 mm	3	209,17
FF03366	Corona a secco Ø 162 mm	150 mm	3	315,61

Adattatore e punta di centraggio

Adattatore e punta di centraggio per RODIADRILL 1800 DRY



No.	Descrizione	Listino	GS	Promo
79011	Adattatore 1/2" - M16	31,41	5	22,95
79050	Punta di centraggio	83,86	5	46,95

RODIADUST Dispositivo per aspirazione polvere

Ottimi risultati di aspirazione abbinandolo al RODIA DRY CLEANER (No. FF35148). Attacco filettato G 1/2" - 1.1/4"UNC



Da utilizzare per lavori a secco con i motori RODIADRILL 160, RODIADRILL 200 e RODIADRILL 500

No.	Descrizione	Listino	GS	Promo
FF40056	RODIADUST	269,51	2	221,95

RODIA® Carotaggio diamantato

Sistemi per carotaggio diamantato

RODIACUT® 150 (Colonna) + RODIADRILL 160 (Motore)

Carotatori a colonna con piastra di fissaggio a tasselli e motore a 2 velocità con indicatore del centro del foro e dispositivo di arresto automatico alla profondità selezionata

3 modalità di impiego con un unico apparecchio

Foratura fissa a umido su cemento armato:

Ø 10 - 132 mm

Foratura a mano a umido su cemento armato:

Ø 10 - 82 mm

Foratura a mano a secco su muratura:

Ø 10 - 162 mm

Motore: RODIADRILL 160

Adattatore filettato: G ½" e 1.1/4" UNC

Potenza input/output: 2000 / 1400 Watt

Velocità: 1. speed 2. speed

Momento di torsione: 55 Nm 27 Nm

Collo di serraggio: Ø 60 mm



Disp. aspirazione polvere
OPTIONAL per lavori a secco
RODIADUST No. FF40056



Chiave esagonale Ø 6 mm inclusa

Regolazioni precise senza necessità di utensili

Maniglia regolabile

Rapido cambio del lato di foratura, anche in spazi ristretti

2 applicazioni con
un'unica colonna

RODIACUT® 150 (Colonna)
GS 2 - No. FF30150 € 1.368,¹⁰

RODIADRILL 160 (Motore)
GS 2 - No. FF40165 € 1.492,⁴⁷

RODIACUT® 150 + RODIADRILL 160
GS 2 - No. FF34150 ~~€ 2.487,⁴⁵~~ € 1.621,⁹⁵

RODIACUT® 150 (Colonna) + RODIADRILL 200 (Motore)

Carotatori a colonna con piastra di fissaggio a tasselli e motore a 3 velocità con indicatore del centro del foro e dispositivo di arresto automatico alla profondità selezionata

3 modalità di impiego con un unico apparecchio

Foratura fissa a umido su cemento armato:

Ø 10 - 152 mm

Foratura a mano a umido su cemento armato:

Ø 10 - 82 mm

Foratura a mano a secco su muratura:

Ø 10 - 250 mm

Motore: RODIADRILL 200

Adattatore filettato: G ½" e 1.1/4" UNC

Potenza input/output: 2700 / 2400 Watt

Velocità: 1. speed / 2. speed / 3. speed

Momento di torsione: 71 Nm / 34 Nm / 17 Nm

Collo di serraggio: Ø 60 mm



Disp. aspirazione polvere
OPTIONAL per lavori a secco
RODIADUST No. FF40056



Colonna resistente

Robusta e leggera

Piastra del vuoto (FF35710) optional

Fissaggio veloce senza utensili

2 applicazioni con
un'unica colonna

RODIACUT® 150 (Colonna)
GS 2 - No. FF30150 € 1.368,¹⁰

RODIADRILL 200 (Motore)
GS 2 - No. FF40220 € 1.989,⁹⁶

RODIACUT® 150 + RODIADRILL 200
GS 2 - No. FF34160 ~~€ 2.860,⁵⁷~~ € 2.043,⁹⁵

RODIA® Carotaggio diamantato

Sistemi per carotaggio diamantato

RODIACUT® 250 (Colonna) + RODIADRILL 200 (Motore)

Carotatori a colonna con piastra di fissaggio a tasselli e motore a 3 velocità con indicatore del centro del foro e dispositivo di arresto automatico alla profondità selezionata

4 modalità di impiego con un unico apparecchio

Foratura fissa a umido su cemento armato:

Ø 10 - 200 mm

Foratura fissa a secco su muratura:

Ø 10 - 225 mm

Foratura a mano a umido su cemento armato:

Ø 10 - 82 mm

Foratura a mano a secco su muratura:

Ø 10 - 250 mm

Motore:	RODIADRILL 200		
Adattatore filettato:	G ½" e 1.1/4" UNC		
Potenza input/output:	2700 / 2400 Watt		
Velocità:	1. speed	2. speed	3. speed
Momento di torsione:	71 Nm	34 Nm	17 Nm
Collo di serraggio:	Ø 60 mm		

RODIACUT® 250 (Colonna) € 1.989,⁹⁶
GS 2 - No. FF30250

RODIADRILL 200 (Motore) € 1.989,⁹⁶
GS 2 - No. FF40220



Disp. aspirazione polvere
OPTIONAL per lavori a secco
RODIADUST No. FF40056



RODIADUST (FF40056) optional

Performance di foratura migliorate
grazie all'aspirazione ad alta efficienza

Corone

Space Welding, PrismaCut, Duramant

2 applicazioni con
un'unica colonna

RODIACUT® 250 + RODIADRILL 200 € 3.233,⁶⁹ € 2.249,⁹⁵
GS 2 - No. FF34200

RODIACUT® 250 (Colonna) + RODIADRILL 500 (Motore)

Carotatori a colonna con piastra di fissaggio a tasselli e motore a 3 velocità con indicatore del centro del foro e dispositivo di arresto automatico alla profondità selezionata

2 modalità di impiego con un unico apparecchio

Foratura fissa a umido su cemento armato:

Ø 32 - 250 mm

Foratura fissa a secco su muratura:

Ø 32 - 250 mm

Motore:	RODIADRILL 500		
Adattatore filettato:	G ½" e 1.1/4" UNC		
Potenza input/output:	4000 / 3000 Watt		
Velocità:	1. speed	2. speed	3. speed
Momento di torsione:	185 Nm	107 Nm	55 Nm
Collo di serraggio:	Ø 60 mm		

RODIACUT® 250 (Colonna) € 1.989,⁹⁶
GS 2 - No. FF30250

RODIADRILL 500 (Motore) € 2.984,⁹⁴
GS 2 - No. FF40400



Disp. aspirazione polvere
OPTIONAL per lavori a secco
RODIADUST No. FF40056



Dispositivo di scorrimento che consente
una rapida sostituzione del motore

Rapido cambio senza utensili

Piastra base con dispositivo del
vuoto integrato

Due opzioni di montaggio con
una sola piastra base

2 applicazioni con
un'unica colonna

RODIACUT 250® + RODIADRILL 500 € 3.731,¹⁸ € 2.663,⁹⁵
GS 2 - No. FF34260

RODIA® Carotaggio diamantato

Corone diamantate

Corone universali DX-High Speed Plus

Corone universali per carotaggio a umido e a secco da Ø 22 - 300 mm

- Taglio estremamente facile e sicuro
- Adatte a tutti i carotatori ROTHENBERGER
- Attrito ridotto al minimo



Adatte per carotatori a colonna RODIACUT

No.	Descrizione	Lunghezza	GS	Listino
FF44660	Ø 62 mm (1/2")	300 mm	3	126,67
FF44680	Ø 82 mm (1/2")	300 mm	3	183,64
FF44700	Ø 102 mm (1/2")	300 mm	3	240,60
FF44730	Ø 132 mm (1/2")	300 mm	3	282,44
FF44060	Ø 62 mm (1.1/4")	430 mm	3	138,63
FF44080	Ø 82 mm (1.1/4")	430 mm	3	163,74
FF44100	Ø 102 mm (1.1/4")	430 mm	3	201,99
FF44130	Ø 132 mm (1.1/4")	430 mm	3	239,05
FF44150	Ø 152 mm (1.1/4")	430 mm	3	314,37
FF44180	Ø 182 mm (1.1/4")	430 mm	3	438,19
FF44200	Ø 200 mm (1.1/4")	430 mm	3	442,29
FF44250	Ø 250 mm (1.1/4")	430 mm	3	554,68
FF44300	Ø 300 mm (1.1/4")	430 mm	3	805,49

Per altri modelli e misure vedere Catalogo 2016/2017

Corone diamantate SPEED STAR DX

Space Welding e PRISMACUT



Corone diamantate saldate a freddo per carotaggio a umido da Ø 10 - 500 mm

- Taglio estremamente facile e sicuro
- Adatte a tutti i carotatori ROTHENBERGER
- Attrito ridotto al minimo



Adatte per carotatori a colonna RODIACUT

No.	Descrizione	Lunghezza	GS	Listino
FF00660	Ø 62 mm (1/2")	400 mm	3	184,52
FF00680	Ø 82 mm (1/2")	400 mm	3	231,29
FF00700	Ø 102 mm (1/2")	400 mm	3	276,79
FF00730	Ø 132 mm (1/2")	400 mm	3	353,89
FF00060	Ø 62 mm (1.1/4")	500 mm	3	174,41
FF00080	Ø 82 mm (1.1/4")	500 mm	3	214,86
FF00100	Ø 102 mm (1.1/4")	500 mm	3	219,66
FF00130	Ø 132 mm (1.1/4")	500 mm	3	337,46
FF00150	Ø 152 mm (1.1/4")	500 mm	3	429,73
FF00180	Ø 182 mm (1.1/4")	500 mm	3	521,98
FF00200	Ø 200 mm (1.1/4")	500 mm	3	519,95
FF00250	Ø 250 mm (1.1/4")	500 mm	3	767,19
FF00300	Ø 300 mm (1.1/4")	500 mm	3	982,04

Per altri modelli e misure vedere Catalogo 2016/2017









Quale corona scegliere?

Space Welding

Saldate a freddo secondo i nuovi standard tecnologici: grazie alla "zona neutra" l'intero segmento diamantato può essere usato senza logorarsi per lungo tempo

PRISMACUT

Profilo a prisma, aumenta la capacità di perforazione e favorisce lo scorrimento dell'acqua facilitando il raffreddamento

Corona da utilizzare	Piastrelle	Granito	Marmo	Klinker, Specchio	Mattoni	Pietra calcarea	Asfalto	Cemento Armato	Tipo di segmento
High Speed Plus Naturstein 	●●●	●●●	●●●	●●	●	●		●●●	Saldato 
DX-High Speed Plus + DURAMANT PRO 	●	●	●	●●●	●●●	●●●	●	●●●	Saldato a freddo 
SPEED STAR DX 	●●	●●	●●	●●●	●●●	●●●	●●	●●●	Saldato a freddo 
EUROLASER 				●●●	●●●	●●●			Saldato a freddo 

Adatta ● Molto adatta ●● Ideale ●●●

Curvatubi elettriche e manuali

ROBEND® 4000 Set

Curvatubi elettrico per curvaturei precise fino a 180°, Ø 12 - 35 mm

- Risparmio di giunzioni, risparmio di materiale ed energia: ammortamento rapido
- Applicazione universale: utilizzabile con tutte le matrici e contromatrici
- Matrici forgiate in alluminio di alta qualità: forma e pressioni stabile

Angolo di curvatura selezionabile senza l'utilizzo di ulteriori utensili

Estrema praticità



ROBEND® 4000 Set



Interruzione automatica dell'angolo di curvatura desiderato

Possibilità di produzioni in serie

Sistema antiblocco ROLUB

Curvature senza deformazioni o abrasioni grazie al minore attrito

- Minori giunzioni: maggior sicurezza nell'impiego
- Sistema antiblocco ROLUB: curvaturei senza deformazioni o abrasioni grazie al minore attrito
- Potenza Motore a 1.010 Watt

Contromatrici a rullo incluse nel set

I set comprendono: apparecchio base 230 V (No. 1000001559), matrici e contromatrici a seconda di dimensioni assortite, contromatrici a rullo (No. 25743), valigetta

Set, Ø 12 - 15 - 18 - 22 mm
GS 2 - No. 1000001548

~~€ 1.622,²⁰~~ € **1.421,⁹⁵**

Set, Ø 15 - 18 - 22 mm
GS 2 - No. 1000001554

~~€ 1.483,¹⁵~~ € **1.308,⁹⁵**

Set, Ø 12 - 15 - 18 - 22 - 28 mm
GS 2 - No. 1000001549

~~€ 1.796,²⁷~~ € **1.575,⁹⁵**

Set, Ø 15 - 18 - 22 - 28 mm
GS 2 - No. 1000001550

~~€ 1.657,²²~~ € **1.452,⁹⁵**

TUBE BENDER MAXI

Curvatubi manuali per curvaturei precise fino a 90°

- Adatto per rame cotto, alluminio, acciaio dolce, inox fine e MSR Ø 10 - 22 mm, 3/8 - 7/8"



Il set comprende: apparecchio base (No. 766100016), contromatrice con matrici 10-12-14-16-18-20-22 mm, in valigetta

TUBE BENDER MAXI
GS 3 - No. 766110216

~~€ 238,⁹⁵~~ € **179,⁹⁵**

TUBE BENDER MSR

Curvatubi manuali per curvaturei precise fino a 90°

- TUBE BENDER MSR: adatto per rame dolce e rame dolce a parete rivestita Ø 14 - 32 mm, 5/8 - 1 1/4"



Set MSR 14 - 16 - 18 - 20 - 25 - 32 mm -
GS 3 - No. 23065

~~€ 379,⁹⁵~~ € **324,⁹⁵**

Set MSR 14 - 16 - 18 - 20 - 26 - 32 mm -
GS 3 - No. 23095

~~€ 394,⁹⁰~~ € **335,⁹⁵**

MINIBEND

Curvatubi manuale per curvaturei fino a 180° di tubi di rame cotto, ottone, alluminio, acciaio dolce Ø 6 - 8 - 10 mm, 1/4 - 5/16 - 3/8"

6 - 8 - 10 mm - GS 4 - No. 25150

~~€ 27,⁹⁰~~ € **21,⁹⁵**

1/4 - 5/16 - 3/8" - GS 4 - No. 25151

~~€ 35,⁸⁴~~ € **28,⁹⁵**



Giunzione

Espansione manuale

ROCAM® EXPANDER Power Torque

L'originale espansore per allargare, ridurre e calibrare tubi di rame, alluminio e acciaio sottile Ø 8 - 42 mm (5/16 - 1.3/4")

- Raccordi di sicurezza DVGW
- **EPT®** – Fulcro posizionato all'interno

Adatto per tubi:

Rame cotto:	Ø 8 - 42 mm, 5/16 - 1.3/4" mass. spessore 1,6 mm
Alluminio dolce:	Ø 8 - 28 mm, 5/16 - 1.1/8" mass. spessore 1,6 mm
Acciaio dolce:	Ø 8 - 28 mm, 5/16 - 1.1/8" mass. spessore 1,6 mm
Acciaio Inox:	Ø 8 - 22 mm, 5/16 - 7/8" mass. spessore 1,0 mm



EPT® Technology
Fulcro posizionato all'interno

Protezione da impurità e residui

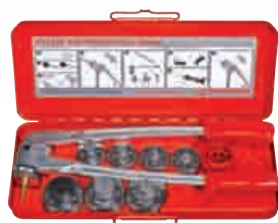

Il set comprende: ROCAM® EXPANDER Power Torque (No. 12000), testine chiodate e sbavatore per interni ed esterni (No. 11006), in cassetta di metallo (No. 11005)

Set, Ø 12 - 14 - 16 - 18 - 22 mm
GS 3 - No. 12309

~~346,50~~ € **257,95**

CARATTERISTICHE

- Risparmio dei costi di acquisto e di deposito di raccordi
- Possibilità di utilizzare resti di tubo per formare raccordi
- Raccordi di sicurezza DVGW
- Robusto, leggero e maneggevole
- Ottimizzazione della grandezza dell'intercapedine capillare
- Cuneo con ritorno automatico: operazioni più veloci
- **EPT®** – fulcro posizionato all'interno



Per una semplice installazione di tubi



Testine chiodate per ROCAM® EXPANDER

Per realizzare giunture in conformità agli standard europei Ø 8 - 42 mm (5/16 - 1.3/4")

- 50 % di risparmio di tempo di lavoro e di energia
- Smusso dei segmenti: permette di ricalibrare tubi o raccordi deformati
- Intercapedine capillare uniforme KSOR
- Segmenti extra lunghi: per un buon collegamento dei tubi in conformità agli standard richiesti



Testine chiodate per ROCAM® EXPANDER

No.	mm	Spessore parete max. mm					A mm	Promo
		Cu	Al	Fe	Inox	A mm		
11008	8	1,0	1,0	1,0	1,0	6,0	80,95	
11010	10	1,0	1,0	1,0	1,0	10,0	80,95	
11012	12	1,2	1,2	1,2	1,0	12,6	80,95	
11014	14	1,2	1,2	1,2	1,0	12,6	80,95	
11015	15	1,2	1,2	1,2	1,0	15,5	80,95	
11016	16	1,2	1,2	1,2	1,0	15,5	80,95	
11018	18	1,2	1,2	1,2	1,0	17,5	80,95	
11020	20	1,2	1,2	1,2	1,0	17,5	80,95	
11022	22	1,2	1,5	1,5	1,0	20,5	80,95	
11028	28	1,5	1,5	1,5	-	18,5	115,95	
11032	32	1,5	-	-	-	19,5	124,95	
11035	35	1,6	-	-	-	19,5	124,95	
11038	38	1,6	-	-	-	19,5	134,95	
11040	40	1,5	-	-	-	19,5	134,95	
11042	42	1,5	-	-	-	19,5	134,95	

No.	pollici	Spessore parete max. mm					A mm	Promo
		Cu	Al	Fe	Inox	A mm		
11008	5/16"	1,0	1,0	1,0	1,0	6,0	80,95	
11052	3/8"	1,0	1,0	1,0	1,0	7,4	80,95	
11053	1/2"	1,2	1,2	1,2	1,0	11,0	80,95	
11054	5/8"	1,2	1,2	1,2	1,0	14,0	80,95	
11055	3/4"	1,2	1,2	1,2	1,0	18,1	80,95	
11056	7/8"	1,2	1,2	1,2	1,0	18,0	80,95	
11057	1"	1,5	1,5	1,5	-	15,8	80,95	
11058	1.1/8"	1,6	1,6	1,6	-	17,0	80,95	
11059	1.1/4"	1,6	-	-	-	17,0	124,95	
11035	1.3/8"	1,6	-	-	-	17,0	124,95	
11038	1.1/2"	1,6	-	-	-	17,0	134,95	
11062	1.5/8"	1,6	-	-	-	17,5	124,95	
11063	1.3/4"	1,6	-	-	-	17,5	124,95	

Le testine chiodate per ROCAM® EXPANDER appartengono tutte al GS 3. Altre misure fornibili su richiesta.

NOVITA'

ROMAX® 4000

Pressatrice elettro-idraulica a batteria Li-Ion 18 V per lavori di pressatura dei fittings fino a 110 mm con forza di 32 a 34 kN

- **Veloce:** Soltanto 5 secondi per effettuare un pressaggio.
- **Sicura:** La tecnologia CFT® assicura un pressaggio costante.
- **Leggera:** Solo 3,66 Kg

Dati tecnici:

Pressatura costante:	oltre 40.000 cicli di pressatura
Batteria:	Li-Ion 18 V / 4 Ah. Pressa 160 cicli
Dimensioni:	468 x 121 x 79 mm
Forza pistone:	32 kN / 40 mm
Misure nominali:	Ø 12 - 108 mm
Supporto ganasce:	270° orientabile
Temperatura di impiego:	da -10° C a 60° C

Motore potente

Ciclo di pressatura completo in soli 5 secondi

Nuove batterie 18V/4 Ah intercambiabili

Una sola batteria per tutte le macchine

- **Affidabile ed economica**
Intervallo di manutenzione dopo 40.000 cicli di pressatura grazie alla alta qualità della pressatrice
- **Campo di temperatura esteso**
ROMAX® 4000 lavora anche nei campi di temperature estremi. È possibile pressare da -10°C a + 60° C
- **Ergonomia**
Il design a stilo assicura l'impiego anche nelle posizioni difficili



ROTHENBERGER Pressatura garantita anche negli impianti di condizionamento e riscaldamento secondo le normative vigenti

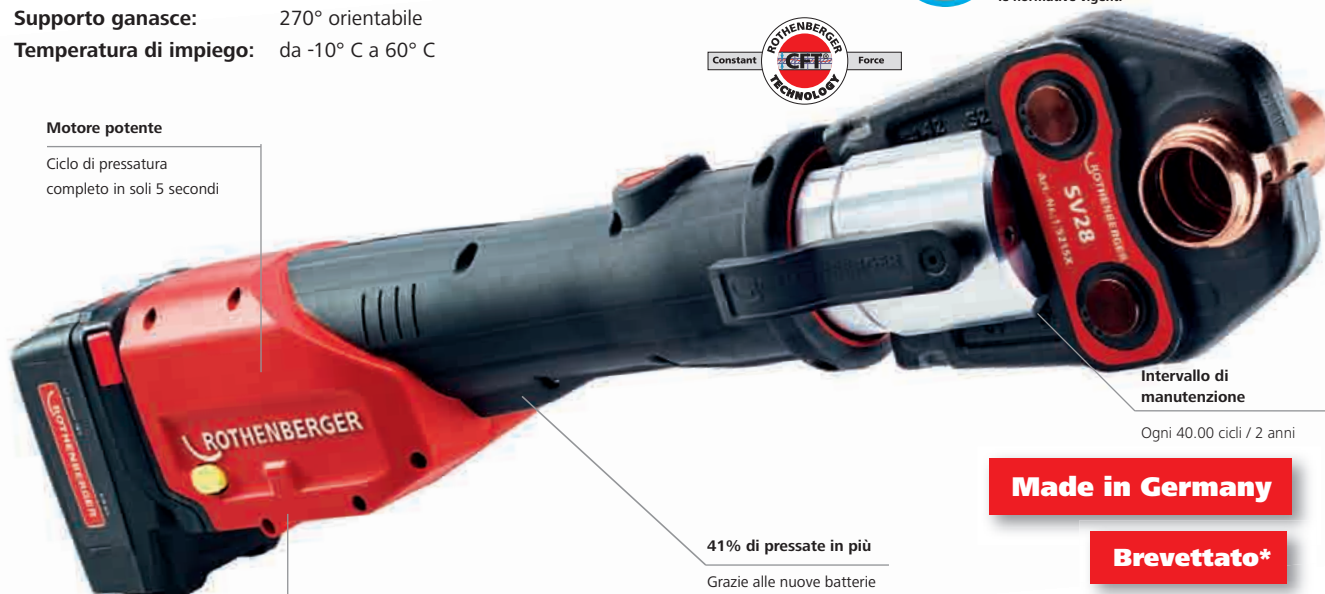

Intervallo di manutenzione

Ogni 40.00 cicli / 2 anni

Made in Germany

Brevettato*

Brevetto Nr DE102007007294B3

41% di pressate in più
Grazie alle nuove batterie

NUOVO SISTEMA DI BATTERIE INTERCAMBIABILI



Caricabatteria
No. 1000001654



Maggiore POTENZA 18V



Batteria 4 Ah
No. 1000001653



Batteria 2 Ah
No. 1000001652

Il set base comprende: ROMAX® 4000 macchina (senza ganasce), valigetta ROCASE, e accessori secondo i vari modelli.

ROMAX® 4000 con batteria 4 Ah e caricabatteria
GS 2 - No. 1000001840 ~~€ 1.390,00~~ € **1.089,95**

ROMAX® 4000 con 2 batterie 2 Ah + 4 Ah e caricabatteria
GS 2 - No. 1000001923 ~~€ 1.490,00~~ € **1.167,95**

Batteria 4 Ah per ROMAX® 4000
GS 1 - No. 1000001653 ~~€ 149,00~~ € **123,95**

Batteria 2 Ah per ROMAX® 4000
GS 2 - No. 1000001652 ~~€ 83,00~~ € **79,95**

Caricabatterie per ROMAX® 4000
GS 1 - No. 1000001654 ~~€ 113,00~~ € **82,95**

NUOVO SISTEMA DI TRASPORTO ROCASE



I set comprendono: ROMAX® 4000 macchina, valigetta ROCASE, batteria 4 Ah, caricabatteria e set di 3 ganasce dei profili e misure indicate.

Set con 3 ganasce
Set SV 15-22-28 mm - GS 2 - No. 1000001924 ~~€ 1.690,00~~ € **1.349,95**
Set TH 16-20-26 mm - GS 2 - No. 1000001925
Set U 16-20-25 mm - GS 2 - No. 1000001926
Set M 15-22-28 mm - GS 2 - No. 1000001927

Giunzione

Pressatrici Standard e ganasce

ROMAX® 3000 AC

Pressatrice elettro-idraulica a corrente per lavori di pressatura fino a Ø 110 mm con forza da 32 - 34 kN

Veloce, leggera, maneggevole e sicura. Ideale per lavori in serie.

- Ideale per lavori prolungati grazie al cavo di alimentazione (lunghezza 5 m)
- Ciclo di pressatura completo in soli 5 secondi
- Peso estremamente ridotto e bilanciato
- Intervallo di manutenzione oltre i 20.000 cicli di pressatura
- Temperatura di esercizio tra - 15° C e + 60° C
- Struttura compatta ideale per lavori in spazi ristretti



ROTHENBERGER
Pressatura garantita
anche negli impianti di
condizionamento e
riscaldamento secondo
le normative vigenti



Dispositivo di bloccaggio

Apertura involontaria della sede delle ganasce impossibile

Testa ruotabile 270°

Per un facile utilizzo in spazi ristretti

Peso bilanciato

Lavoro ergonomico

Dati tecnici:

Dimensioni (LxBxH):	465 x 125 x 90 mm
Peso:	ca. 4,0 kg (senza ganasce)
Forza pistone:	32 kN / 40 mm
Misure nominali:	Ø 12 - 110 mm *(a seconda del sistema)
Supporto ganasce:	270° orientabile
Alimentazione:	230 V / 50 - 60 Hz
Temperatura di impiego:	da - 15° C a + 60° C

Made in Germany

Il set base comprende: ROMAX® 3000 AC (230 Volt), valigetta di plastica, senza ganasce

ROMAX® 3000 AC Set Base
GS 2 - No. 1000001001

~~€ 1.112,⁰⁶~~ € 985,⁹⁵

Ganasce Standard

Per ROMAX® 4000, ROMAX® AC ECO, ROMAX® 3000, ROMAX® 3000 AC

Ganasce ROTHENBERGER realizzate in materiale di altissima qualità per lavori di pressatura fino a Ø 32 mm (multistrato) e 35 mm (metallo)

Made in Germany



NUOVO trattamento di indurimento LASER all'avanguardia che conferisce alla ganascia un perfetto equilibrio tra durezza e flessibilità:

- +40% robustezza
- +45% durabilità
- +100% durata



Controllo della qualità eseguito presso il laboratorio di prova neutrale MPA di Darmstadt

Ganasce Standard TH, U, VP, G, fino a Ø 32 mm

€ 92,⁹⁵

Ganasce Standard M, SV, fino a Ø 35 mm

€ 92,⁹⁵

Ganasce Standard a 3 elementi

Per ROMAX® 4000, ROMAX® AC ECO, ROMAX® 3000, ROMAX® 3000 AC

Ganasce ROTHENBERGER realizzate in materiale di altissima qualità per lavori di pressatura fino a Ø 54 mm (metallo) e 63 (rame).

La nuova struttura a 3 elementi garantisce un'ottima presa sul tubo e una pressata ottimale.

Made in Germany



Ora anche TH 50/63!

Ganasce Standard a 3 elementi TH50 GS 2 - No. 1000001810	€ 499,⁹⁶	€ 374, ⁹⁵
Ganasce Standard a 3 elementi TH63 GS 2 - No. 1000001811	€ 499,⁹⁶	€ 374, ⁹⁵
Ganasce Standard a 3 elementi M42 GS 2 - No. 1000001273	€ 427,¹⁹	€ 359, ⁹⁵
Ganasce Standard a 3 elementi M54 GS 2 - No. 1000001274	€ 427,¹⁹	€ 359, ⁹⁵

Pressatrici Compact e ganasce

ROMAX® Compact

Pressatrice elettro-idraulica compatta a batteria Li-Ion 14,4 V e a corrente elettrica 230 V (con adattatore) per lavori di pressatura dei fittings fino a Ø 40 mm (multistrato) e Ø 28 mm (metallo)

- Pressatrice estremamente leggera (solo 2,56 Kg senza ganasce), indicata per lavori in serie anche in luoghi di difficile accesso

Dati tecnici:

Dimensioni: 380 x 70 x 90 mm
Giunture a pressione: fino a Ø 40 mm (multistrato), fino a Ø 28 mm (metallo con inserti)
Fissaggio ganasce: attraverso rotazione di 270°
Ganasce: Compatibile con tutti i modelli e con tutte le marche di ganasce con sistemi a 3 bulloni e a pressata
Peso: ca. 2,56 kg (senza ganasce)
Batteria: 14 V Li-Ion



Set con 3 ganasce
 Set SV 15-22-28 mm - GS 2 - No. 15022
 Set M 15-22-28 mm - GS 2 - No. 15023
 Set U 16-20-25 mm - GS 2 - No. 15024
 Set TH 16-20-26 mm - GS 2 - No. 15032

~~€ 1.594,⁹⁵~~ € 1.399,⁹⁵

Made in Germany

Brevettato



ROTHENBERGER
 Pressatura garantita anche negli impianti di condizionamento e riscaldamento secondo le normative vigenti



Motore più potente

Un ciclo di pressatura completo in soli 6 secondi.

Struttura compatta

Per lavori in spazi ristretti

Fissaggio ganasce con rotazione 270°

Per un lavoro più agevole

Il Set (No. 15020) comprende: Pressatrice ROMAX® Compact, batteria Li-Ion 14,4 V / 2,6 Ah (No. 15418), caricabatteria (No. 15017), e valigetta di plastica (No. 015016L)

ROMAX® Compact Set Base
 GS 4 - No. 15020

~~€ 1.135,⁹⁵~~ € 1.027,⁹⁵

Ganasce Compact

Per ROMAX® Compact

Ganasce ROTHENBERGER realizzate in materiale di altissima qualità per lavori di pressatura sicuri a norma fino a Ø 28 (metallo) e 40 mm (multistrato)

Made in Germany



ROTHENBERGER
 Pressatura garantita anche negli impianti di condizionamento e riscaldamento secondo le normative vigenti

Compatibile con pressatrici con funzionamento a 3 bulloni

- Alta precisione nella pressata
- Elevata stabilità e durata nel tempo
- Consente l'apertura con un solo dito

Acciaio speciale forgiato e resistente

Adatto per tutte le pressatrici con forza di spinta costante ed assiale da 32 – 34 kN

Matricola di produzione e verifica singola

Alto standard di qualità del materiale e del profilo



Attacco sicuro

Attacco sicuro che facilita l'inserimento e il fissaggio del profilo

Matricola di produzione e verifica singola

Alto standard di qualità del materiale e del profilo

Lunga protezione contro i processi corrosivi

Ottimale per l'impiego in cantiere

Struttura ottimizzata

- Estrema sicurezza
- Minore usura e possibilità di rottura

Ganasce Compact M, SV fino a Ø 28 mm











€ 129,⁹⁵

Ganasce Compact TH, U, G fino a Ø 32 mm

€ 129,⁹⁵

Giunzione

Panoramica ganasce

	Profilo	Ganasce Compact No.	Ganasce Standard No.
	M		
	M12	015151X	015101X
	M15	015152X	015102X
	M18	015153X	015103X
	M22	015154X	015104X
	M28	015155X	015105X
	M35		015106X
	M42		015107X
	M54		015108X
	V / SV		
	V12	015261X	015211X
	SV14	015269X	015219X
	SV15	015262X	015212X
	SV16	015260X	015220X
	SV18	015263X	015213X
	SV22	015264X	015214X
	SV28	015265X	015215X
	SV35		015216X
	SV42		015217X
	SV54		015218X
	G		
	G16	015362X	015302X
	G20	015364X	015304X
	G26	015366X	015306X
	G32	015367X	015307X
	G40	015368X	015308X
	HA		
	HA16	015580X	015280X
	HA20	015581X	015281X
	HA26	015582X	015282X
	HA32	015583X	015283X
	HA40	015584X	015284X
	R (H)		
	R12	015369X	015339X
	R14	015370X	015330X
	R16	015371X	015331X
	R17	015378X	015333X
	R18	015379X	015334X
	R20	015374X	015335X
	R25	015380X	015338X
	R26	015376X	015336X
	R32	015377X	015337X
	RFz		
	RFz12		015160X
	RFz16	015180X	015161X
	RFz20	015181X	015162X
	RFz25	015182X	015163X
	RFz32	015183X	015164X
	TH		
	TH14	015395X	015321X
	TH16	015385X	015322X
	TH18	015398X	015323X
	TH20	015389X	015324X
	TH25	015399X	015325X
	TH26	015391X	015326X
	TH32	015393X	015327X
	THT32	015393H	015329X
	TH40	015401X	015328X
	U		
	U14	015351X	015311X
	U16	015352X	015312X
	U18	015353X	015313X
	U20	015354X	015314X
	U25	015355X	015315X
	U32	015357X	015317X
	U40	015358X	015318X
	U50		015319X
	RC		
	RC26	015277X	015271X
	VP		
	VP14	015530X	015230X
	VP16	015531X	015231X
	VP20	015532X	015232X
	VP25	015533X	015233X
	VP32	015534X	015234X

Le ganasce ROTHENBERGER sono compatibili con la maggior parte di macchine a pressare presenti sul mercato.

Profili TH50, TH63, U63 e altre misure disponibili su richiesta.

Pinza per godronare da 3/8 - 2"

Per godronare il filetto e quindi facilitare la posizionatura della canapa o del teflon.

- Da utilizzare dopo la filettatura elettrica o manuale, per una godronatura uniforme su tutto il filetto, senza rovinarlo, interamente forgiata, con rulli temprati



Pinza per godronare 3/8 - 2"
GS 4 - No. 56500

~~102,00~~ € **81,95**

RONOL® SYN

Olio da taglio ad alto rendimento



- **Nessun elemento minerale, base puramente sintetica:** idoneo soprattutto per lavori di filettatura per impianti di acqua potabile e sanitari. Approvazione DVGW (Reg. S 021)
- **Solubile al 100%,** fisiologicamente perfetto, privo di siliconi, facilmente lavabile



RONOL® SYN Spray (600 ml)
GS 5 - No. 65013

~~20,80~~ € **11,95**

RONOL® SYN Canestro (5 l)
GS 5 - No. 65015

~~53,74~~ € **39,95**

RONOL®

Olio da taglio ad alto rendimento

- Olio da taglio per filettare a base di olio minerale. Non è adatto per impianti di acqua potabile (verificare le rispettive leggi nazionali)



RONOL® Spray (600 ml)
GS 5 - No. 65008

~~10,39~~ € **7,95**

RONOL® Canestro (5 l)
GS 5 - No. 65010

~~43,84~~ € **32,95**

SUPER CUT Set

Filiera manuale a cricco per tubi Ø 1/4 - 2"

Per realizzare velocemente e facilmente giunti filettati precisi, a norma e sicuri

- Forma sottile e compatta con angolazione ridotta 22,5°
- Cricco decentrato: lavori semplificati anche in posizioni di difficile accesso
- Lavoro reversibile, filettatura destra e sinistra
- Pettine di precisione in acciaio temperato per una lunga durata
- Cambio rapido di testine utilizzabili con tutte le filiere ROTHENBERGER manuali ed elettriche
- Tenuta sicura grazie a una piccola dentatura



No. 070892X

- Precisa filettatura secondo gli standard BSPT destro: Ø 1/4 - 2"
- Per un perfetto centraggio per tutta la lunghezza del tubo
- Geometria di taglio ottimale: presa e taglio facili, migliore espulsione del truciolo

Tenuta sicura grazie a una piccola dentatura

Ottima guida universale ottagonale

Cambio rapido delle testine

Utilizzabili con tutte le filiere ROTHENBERGER manuali ed elettriche

Semplice inserimento e rimozione delle testine



Per tubi secondo DIN EN 10255-M/H (ex DIN 2440/2441)

Pettini di precisione

In acciaio temprato di alta qualità:

Per una lunga durata

Cambio rapido di testine utilizzabili con tutte le filiere

ROTHENBERGER manuali ed elettriche

Il set comprende cricco manuale (grande ottagonale) (No. 71272), adattatore per le testine (No. 71273), testine e 200 ml di olio da taglio spray (No. 65018).

Set, Ø 1/2 - 3/4 - 1 - 1.1/4"
GS 4 - No. 070781X

~~278,00~~ € **225,95**

Set, Ø 3/8 - 1/2 - 3/4 - 1 - 1.1/4"
GS 4 - No. 070790X

~~278,00~~ € **225,95**

Set, Ø 1/2 - 3/4 - 1 - 1.1/4 - 1.1/2 - 2"
GS 4 - No. 070892X

~~442,42~~ € **366,95**

Giunzione

Filiera elettrica portatili

SUPERTRONIC® 1250 Set

Filiera elettrica portatile Ø 1/4 a 1.1/4"

Per realizzare velocemente e facilmente giunti filettati precisi, a norma e sicuri

- Supporto filiera e motore sono un'unica unità
- Stabilità di marcia e durata, meccanismo a dentatura elicoidale a 5 assi
- Utilizzo reversibile, filettatura destra e sinistra

Dati tecnici:

Per la filettatura dei seguenti tipi di filetti

BSPT destro:	Ø 1/4 - 1.1/4"
NPT:	Ø 1/4 - 1.1/4"
Optional:	Ø 1/4 - 3/8"
Metrici:	Ø M 16 - M 32
Velocità di filettatura:	15 - 20
Velocità di taglio - ritorno veloce :	27min-1
Potenza:	800 Watt
Voltaggio:	230 V
Velocità di taglio:	34 min-1
Peso:	4,9 kg
Dimensioni:	456 x 168 x 76 mm

Il set (No. 71450) comprende: SUPERTRONIC 1250 da Ø 1.1/4", supporto antagonista (No. 71279), valigetta in plastica per il trasporto (No. 71456)

Set, Ø 1/2 - 3/4 - 1 - 1.1/4"
GS 2 - No. 71450

~~€ 719,⁹⁵~~ € 648,⁹⁵

Corpo in alluminio

Robusto e leggero nell'uso alla massima potenza

Maggiore potenza di trasmissione

Stabilità di marcia e durata meccanismo a dentatura elicoidale a 5 assi

Ideale in ambienti ridotti:

dimensioni della testa ridotte (11 cm)



Unità corpo compatta

Supporto filiera e motore sono un'unica unità

Ritorno elettrico

Più leggero e contratto



SUPERTRONIC® 2000 Set

Filiera elettrica portatile Ø 1/4 a 2"

Per realizzare velocemente e facilmente giunti filettati precisi, a norma e sicuri

- Ideale per lavori di riparazione e manutenzione in spazi ristretti (angoli, pozzi)
- Presa sicura in entrambi le direzioni di rotazione grazie al prisma dentato e temprato
- Bloccaggio perfettamente stabile delle bussole
- Filettatura anche vicino alle pareti grazie alla bussola eccentrica
- Ideale per spazi limitati (angoli, pozzi)
- Impiego semplificato con il meccanismo di grandi dimensioni per cambiare le direzioni
- Motore affidabile per l'uso professionale continuo

Per la filettatura dei seguenti tipi di filetti:

BSPT dx/sx:	Ø 1/4 - 2"	Metrici:	Ø 10 - 24 mm
NPT:	Ø 1/4 - 2"	Potenza:	1010 Watt
BSPP:	Ø 1/2 - 2"	Velocità:	25 m -1
BSW:	Ø 3/8 - 2"	Peso:	14,5 kg

Il set (No. 71256) comprende: SUPERTRONIC 2000 con morsetto forgiato (No. 71280), adattatore ROFIX (No. 71271), testine, completo in cassetta di plastica portatile. (No. 71274X)

Set, Ø 1/2 - 3/4 - 1 - 1.1/4 - 1.1/2 - 2"
GS 2 - No. 71256

~~€ 1.255,⁸⁴~~ € 937,⁹⁵

Motore: 1.010 Watt!



Prisma dentato e temprato:

Prisma dentato e temprato: supporto per una presa sicura in ambedue le direzioni di rotazione

Commutatore per rotazione destra/sinistra:

Impiego semplificato

Motore da 1010 W, doppio isolamento in conformità alle norme VDE e CEE:

motore universale affidabile per l'uso professionale continuo



Bussola eccentrica:

Per filettare anche vicino alle pareti

ROPOWER® 50 R

Filiera elettrica da banco da Ø 1/4 - 2" con carrello

Per realizzare velocemente e facilmente giunti filettati precisi, a norma e sicuri

Ideale per lavori costanti in cantiere e per riparazioni e manutenzioni in ambito domestico, industriale o nelle officine

- Filettatura taglio e sbavatura veloci e precisi
- Teste tipo R (automatiche con alimentazione dell'olio induttiva)
- Carrello per il trasporto incluso nella filiera

Ottima mobilità



Tagliatubo autocentrante

Tagli precisi

Sbavatore per interni con 3 lame sostituibili

Per un lavoro pulito

Mandrino con chiusura a battuta:

Perfetta tenuta del tubo

Dati tecnici :

Per la filettatura dei seguenti tipi di filetti

BSPT destro:	Ø 1/4 - 2"
NPT:	Ø 1/4 - 2"
BSPP:	Ø 1/2 - 2"
BSW:	Ø 3/8 - 2"
Metrici:	Ø 10 - 24 mm
Potenza:	1150 Watt
Velocità:	40 m -1
Peso:	68 kg
Dimensioni (L x B x H):	535 x 430 x 340 mm

Sistema modulare

Attacco universale in esecuzione standard o automatica

Momento torcente stabile:

Trasmissione di forza costante

Lubrificazione esterna dell'albero

Per una facile manutenzione



Il set (No. 56050) comprende: ROPOWER 50 R, testa automatica 1/2" - 2" (No. 56052), serie di pettini tipo BSPT 1/2"-3/4" (No. 56370X), 1" - 2" (No. 56371X), interruzione di sicurezza a pedale (No. 56335), carrello pieghevole (No. 56051), chiavi di servizio.

ROPOWER® 50 R, Ø 1/2 - 3/4", 1 - 2"
GS 1 - No. 56050

~~€ 2.605,00~~ € 2.149,95

SUPERTRONIC® 3 SE / 4 SE

Filiera elettrica da banco da Ø 1/2 - 4"

Per realizzare lavori in officina, in cantiere, per le riparazioni nel settore del commercio e dell'industria, nella costruzione di gasdotti, nonché impianti sanitari e di riscaldamento

- Utilizzo universale anche senza banco da lavoro
- Filiera con attacco universale a scelta in esecuzione standard o automatica
- Guida precisa del tubo
- Spirale con cuscinetti a sfera su entrambi i lati
- Mandrino autocentrante
- Mandrino con chiusura a battuta
- Sbavatore per interni con 3 lame sostituibili, lavoro pulito

Dati tecnici:

SUPERTRONIC®	3 SE	4 SE
Potenza:	1.700 Watt	1.750 Watt
Velocità:	33 m-1	22 / 50 m-1
Peso netto con testa:	100 Kg	120 Kg
Dimensioni in mm (L x B x H):	650 x 480 x 420	750 x 540 x 480



Carrello portafiliera

Per le filiere SUPERTRONIC® 3 SE e 4 SE, non incluso nei set, da ordinare separatamente

Carrello di trasporto per SUPERTRONIC® 3 SE e 4 SE ~~€ 430,00~~ € 369,95
GS 1 - No. 57050

3 SE, BSPT R, Ø 1/2 - 3/4", 1 - 2", 2.1/2 - 3"
GS 1 - No. 56255 ~~€ 4.202,00~~ € 3.419,95

4 SE, BSPT R, Ø 1/2 - 3/4", 1 - 2", 2.1/2 - 4"
GS 1 - No. 56465 ~~€ 6.543,00~~ € 5.294,95

Il set SUPERTRONIC® 3 SE (No. 56255): testa portapettini automatica 1" - 2" (No. 56005), 2- 3" (No. 56006), pettini SS 1/2"- 3/4" (No. 56002), 1"- 2" (No. 56005), interruttore di sicurezza a pedale (No. 56335), 4 gambe di supporto (No. 56491), utensili di servizio

Il set SUPERTRONIC® 4 SE (No. 56465): testa portapettini automatica 1" - 2" (No. 56005), e 2.1/2" - 4" (No. 56294), pettini SS 1/2" - 2" (No. 56266), 2.1/2" - 4" (No. 56289), 1/2" - 3/4" (No. 56002), interruttore di sicurezza a pedale (No. 56335), 4 gambe di supporto (No. 56491), utensili di servizio

Giunzione

Scanalatrici

ROGROOVER 1 - 12"

Scanalatrice a rulli con sistema idraulico da 1 a 12"
(33 - 324 mm)

Per l'installazione di unità per il riscaldamento di grandi dimensioni, sistemi di irrigazione, uso industriale e antincendio.



Diam. tubo:	1 - 12" (33 - 324 mm)
Spessore tubo:	3 - 10 mm
Peso:	148 Kg
Capacità del serbatoio dell'olio:	150 ml
Velocità:	36 giri / min
Motore elettrico:	1.500 W
Dimensioni (L x B x A):	685 x 474 x 960 mm
Max pressione:	27.750 N
Alimentazione:	230 V - 50 / 60 Hz

NOVITA'

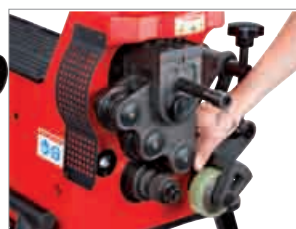

Il set comprende: macchina base, set rulli 1-1.1/2" e 8-12", distanziale, accessori per l'installazione, metro a scatto.

ROGROOVER, Ø 1 - 12"
GS 2 - No. 1500001351

~~€ 4.316,98~~ € **3.879,95**

ROGROOVER 1-6"

Scanalatrice a rulli portatile sino a 6" (168 mm) per tutte le filiere SUPERTRONIC fornita con rulli da 2-6".

Indicata per le installazioni di tubazioni antincendio, di unità per il riscaldamento, uso industriale e rapida connessione di tubi.



Per SUPERTRONIC® 2000
GS 2 - No. 56509

~~€ 1.153,97~~ € **999,95**

Per ROPOWER® 50R, SC2 SE, REX 2"
GS 2 - No. 56505

~~€ 1.153,97~~ € **999,95**

Per SUPERTRONIC® 3SE e REX 3"
GS 2 - No. 56506

~~€ 1.153,97~~ € **999,95**

Per SUPERTRONIC® 4SE
GS 2 - No. 56507

~~€ 1.153,97~~ € **999,95**

No.	Descrizione	Listino	Promo
56521	SET Rulli 1"	331,65	299,95
56522	SET Rulli 1.1/4 - 1.1/2"	491,29	299,95
56523	SET Rulli 2 - 6"	393,96	369,95

ROGROOVER 1 - 12"

Scanalatrice a rulli portatile sino a 12" (324 mm)* per tutte le filiere SUPERTRONIC, fornita con rulli da 2-6"

Dati tecnici:

Ambito di lavoro:	1 - 12" (Ø 324 mm)
Spessore del tubo:	1 - 6" SCHL10 + SCHL40 4 - 6" SCHL40 8 - 12" SCHL10
Peso:	12,0 kg
Dimensioni:	195 x 210 x 210 mm



ROGROOVER portatile Ø 2 - 6"
GS 2 - No. 1000000212

~~€ 1.692,95~~ € **1.338,95**

* se utilizzata con i set rulli optional

No.	Descrizione	Listino	Promo
1000000720	SET Rulli 1"	261,19	234,95
1000000721	SET Rulli 1.1/4" - 1.1/2"	295,25	266,95
1000000850	SET Rulli 2-6"	224,85	205,95
11000000723	SET Rulli 8-12"	424,71	379,95
1300001365	Adatt. SUPERTRONIC 1250/2000	73,08	-

ROFLAME PIEZO 1800 °C



Saldatore per saldature dolci fino a Ø 22 mm

- Bruciatore ad alto rendimento con robusta impugnatura ergonomica
- Accensione piezo
- Regolazione precisa della fiamma

Dati tecnici:

Attacco: per cartuccia Supergas C-200

Saldatura forte: fino a Ø 22 mm



ROFLAME PIEZO 1.800 °C (senza C 200 Supergas)
GS 4 - No. 35419

~~€ 71,65~~ € 59,95

ROFIRE 1800° C



Saldatore per saldature dolci fino a Ø 22 mm e forti fino a Ø 15 mm

- Valvola di regolazione per una precisa regolazione della fiamma
- Testa del bruciatore con supporto staffa integrato: ottima maneggevolezza
- Temperatura della fiamma: 1800°
- Temperatura d'esercizio: 700°
- Accensione piezo

Dati tecnici:

Attacco: 7/16" EU

Saldatura dolce: fino a Ø 15 mm

Saldatura forte: fino a Ø 22 mm



ROFIRE® PIEZO Set (Cannello, Multigas 300)
GS 4 - No. 35429

~~€ 56,91~~ € 46,95

C 200 Supergas



Cartuccia di gas butano, con parti di gas propano, adatto anche per lavori a bassa temperatura. Prodotto secondo le norme EN 417.



Supergas C 200 TSS (290 g/190 ml)
GS 4 - No. 150000924

~~€ 3,04~~ € 2,29

Multigas 300



Miscela speciale di gas propano e butano, con temperatura di fiamma fino a 1900° C. Bomboletta con attacco da 7/16" UE.



Multigas 300 (338 g/600 ml)
GS 4 - No. 35510

€ 6,54

Saldatura dolce - Rocchetti di stagno

Prezzi a richiesta

No.	Composizione %	Norma	Ø mm	GS	Peso g	Disossidante
 <p>045252-IT S-Sn 97Ag 3 DIN EN 29453 2 3 250</p> <p>Ambito di fusione °C: 221 - 240 Materia prima: rame, bronzo e ottone Fonti di calore consigliate: saldatore a stagno, bruciatore a propano o acetilene con aspirazione aria, per tubi superiori a diam. 28 mm con un cannello ossi-propano o acetilene</p>						<p>ROSOL 15 Barattolo 250 g No. 45220</p> 
 <p>045250-IT S-Sn 97Ag 3 DIN EN 29453 3 4 250</p> <p>Ambito di fusione °C: 221 - 240 Materia prima: rame, bronzo e ottone Fonti di calore consigliate: saldatore a stagno, bruciatore a propano o acetilene con aspirazione aria, per tubi superiori a diam. 28 mm con un cannello ossi-propano o acetilene</p>						<p>ROSOL 15 Barattolo 250 g No. 45220</p> 
 <p>45257 Sn 97 Cu 3 DIN EN 29453 2 3 250</p> <p>Ambito di fusione °C: 230 - 250 Materia prima: rame, bronzo e ottone Fonti di calore consigliate: saldatore a stagno, bruciatore a propano o acetilene con aspirazione aria, per tubi superiori a diam. 28 mm con un cannello ossi-propano o acetilene</p>						<p>ROSOL 3 Barattolo 250 g No. 45225</p> 
 <p>45255 Sn 97 Cu 3 DIN EN 29453 3 4 250</p> <p>Ambito di fusione °C: 230 - 250 Materia prima: rame, bronzo e ottone Fonti di calore consigliate: saldatore a stagno, bruciatore a propano o acetilene con aspirazione aria, per tubi superiori a diam. 28 mm con un cannello ossi-propano o acetilene</p>						<p>ROSOL 15 Barattolo 250 g No. 45220</p> 
 <p>45248 L-Sn Ag 3,5 DIN EN 29453 2 4 250</p> <p>Ambito di fusione °C: 230 - 250 Materia prima: rame, bronzo e ottone Fonti di calore consigliate: saldatore a stagno, bruciatore a propano o acetilene con aspirazione aria, per tubi superiori a diam. 28 mm con un cannello ossi-propano o acetilene</p>						<p>ROSOL 15 Barattolo 250 g No. 45220</p> 
 <p>45249 L-Sn Ag 3,5 DIN EN 29453 3 4 500</p> <p>Ambito di fusione °C: 230 - 250 Materia prima: rame, bronzo e ottone Fonti di calore consigliate: saldatore a stagno, bruciatore a propano o acetilene con aspirazione aria, per tubi superiori a diam. 28 mm con un cannello ossi-propano o acetilene</p>						<p>ROSOL 15 Barattolo 250 g No. 45220</p> 

Saldatura forte - Lega saldante

Prezzi a richiesta

No.	Composizione %	Norma	Ø mm	GS	Peso g	Disossidante		
	40094	P 5,9 - 6,5 Cu residuo	DIN EN 1044	2 x 2 x 500	4	1000	Disossidante LP 5 Barattolo 160 g No. 40500	
	Ambito di fusione: 710 °C – 880 °C Temperatura d'esercizio: 730 °C Materiali saldabili: rame, bronzo, ottone, ghisa Fonti di calore consigliate: saldatore a stagno, bruciatore a propano o acetilene con aspirazione aria, per tubi superiori a diam. 28 mm con un cannello ossi-propano o acetilene.							
	40202	Ag 0,2 Cu 93,5 - P 6,3	DIN EN 1044	2 x 2 x 500	4	1000	Disossidante LP 5 Barattolo 160 g No. 40500	
	Ambito di fusione: 710 °C – 880 °C Temperatura d'esercizio: 720 °C Materiali saldabili: rame, bronzo, ottone, ghisa Fonti di calore consigliate: saldatore a stagno, bruciatore a propano o acetilene con aspirazione aria, per tubi superiori a diam. 28 mm con un cannello ossi-propano o acetilene.							
	40502	Ag 0,5 P 6,3 - Cu residuo	DIN EN 1044	2 x 2 x 500	4	1000	Disossidante LP 5 Barattolo 160 g No. 40500	
	Ambito di fusione: 710 °C – 880 °C Temperatura d'esercizio: 720 °C Materiali saldabili: rame, bronzo, ottone, ghisa Fonti di calore consigliate: saldatore a stagno, bruciatore a propano o acetilene con aspirazione aria, per tubi superiori a diam. 28 mm con un cannello ossi-propano o acetilene.							
	44915	Ag 33 - 35% Cu 35 - 37 Sn 1,5 - 2,5 Zn residuo	DIN 29456 F-SH 1	2	4	110	Rivestite con disossidante LP5	
	Ambito di fusione: 630 °C – 730 °C Temperatura d'esercizio: 710 °C Materiali saldabili: acciaio, rame, bronzo, ottone, ghisa e leghe in rame e nichelate Fonti di calore consigliate: saldatore a stagno, bruciatore a propano o acetilene con aspirazione aria, per tubi superiori a diam. 28 mm con un cannello ossi-propano o acetilene.							
	44916	Ag 33 - 35% Cu 35 - 37 Sn 1,5 - 2,5 Zn residuo	DIN 29456 F-SH 1	2	4	260	Rivestite con disossidante LP5	
	Ambito di fusione: 630 °C – 730 °C Temperatura d'esercizio: 710 °C Materiali saldabili: acciaio, rame, bronzo, ottone, ghisa e leghe in rame e nichelate Fonti di calore consigliate: saldatore a stagno, bruciatore a propano o acetilene con aspirazione aria, per tubi superiori a diam. 28 mm con un cannello ossi-propano o acetilene.							
	44917	Ag 33 - 35% Cu 35 - 37 Sn 1,5 - 2,5 Zn residuo	DIN 29456 F-SH 1	2	4	1010	Rivestite con disossidante LP5	
	Ambito di fusione: 630 °C – 730 °C Temperatura d'esercizio: 710 °C Materiali saldabili: acciaio, rame, bronzo, ottone, ghisa e leghe in rame e nichelate Fonti di calore consigliate: saldatore a stagno, bruciatore a propano o acetilene con aspirazione aria, per tubi superiori a diam. 28 mm con un cannello ossi-propano o acetilene.							

Giunzione

Saldatura forte

SUPER FIRE 3 HOT BOX

Set professionale per saldatura forte fino a Ø 28 mm e saldatura dolce fino a Ø 35 mm

Per saldobrasature dolci e forti ed altre applicazioni ad accensione piezoelettrica

- Ugello con fiamma effetto vortice: rapido riscaldamento
- Bruciatore in acciaio e ottone: per una lunga durata
- Piezo ad alta prestazione: preciso fino a 30.000 accensioni
- Attacco europeo 7/16"
- Tecnologia "Twist 'n' Load" (con 5 diversi bruciatori): per la sostituzione dei bruciatori in un solo movimento rapido

Il set (No. 35490) comprende: impugnatura, bruciatore ciclone (No. 35457), bruciatore a punta fine (No. 35455), riflettore di fiamma (No. 31043), supporto (No. 35461), 2 x cartucce di MAPP® Gas (No. 35551). Fornito in comoda valigetta.

SUPER FIRE 3 HOT BOX
GS 4 - No. 35490

~~€ 255,28~~ € 172,95

SUPER FIRE 3 Cannello + Bombola MAPP®
GS 4 - No. 35432

~~€ 163,95~~ € 129,95

SUPER FIRE 3 Cannello
GS 4 - No. 35436

~~€ 149,28~~ € 119,95

MAPP® Gas Bombola
GS 4 - No. 035551-A

€ 18,00

¹⁾ MAPP® è un marchio registrato di Messer Griesheim GmbH, Frankfurt am Main



Fino a 5 ore di saldatura!



SUPER FIRE 4 HOT BOX

Set professionale per saldature forti fino a Ø 28 mm e dolci fino a Ø 35 mm, per lavori di riparazioni nel settore del riscaldamento, della climatizzazione e della refrigerazione e per altre applicazioni come sverniciatura e restringimento di tubazioni.

- Rapido riscaldamento del tubo; minor consumo
- Tecnologia "Twist 'n' Load" (con 5 diversi bruciatori): per la sostituzione dei bruciatori in un solo movimento rapido
- Precisa regolazione di fiamma con una rotazione di 270°
- Nuovo pulsante on/off per prevenire ogni spreco e garantire il lavoro con una sola mano
- Piezo ad alta prestazione: preciso fino a 30.000 accensioni
- Nuova impugnatura più lunga (posizionamento più stabile della bombola) e più leggera (in plastica antiurto)
- Attacco europeo 7/16"

Set SUPER FIRE 4 HOT BOX (1000001264) comprende: impugnatura 7/16" EU (1500001354), bruciatore ciclone (No. 35457), bruciatore a punta fine (No. 35455), riflettore di fiamma (No. 31043), supporto bombola universale (No. 35461), 2 bombole x MAPP® Gas (No. 35551), valigetta di plastica (No. 1500001493).

SUPER FIRE 4 HOT BOX
GS 4 - No. 1000001264

~~€ 187,91~~ € 139,95

SUPER FIRE 4 Cannello + Bombola MAPP®
GS 4 - No. 1000001263

~~€ 96,28~~ € 76,95

SUPER FIRE 4 Cannello
GS 4 - No. 1500001355

~~€ 86,47~~ € 68,95

MAPP® Gas Bombola
GS 4 - No. 035551-A

€ 18,00

¹⁾ MAPP® è un marchio registrato di Messer Griesheim GmbH, Frankfurt am Main



Fino a 5 ore di saldatura!

NOVITA'



ROXY® KIT PLUS

Kit per la saldatura autogena fino a 3.100°C.
Campo d'impiego: 0,1 - 2,0 mm di spessore

La fornitura comprende:

- Miscela di gas ad alto rendimento MAXIGAS 400 in bomboletta a perdere con dispositivo automatico di chiusura da 600 ml
- Bombola d'ossigeno da 1litro/200 bar, carica, controllata secondo TÜV, a perdere - cestello con supporto bombola



Con cannello
Ø 22 mm per
saldobrasature da
utilizzare con
MAXIGAS 400

Il Set (No. 035740X) comprende: Cestello con supporti per bombole, Bombola ossigeno Lt. 1, Bombola miscela gas acetilene ml. 600, Valvola di regolazione gas acetilene, Riduttore di pressione con valvola antiritorno ossigeno, Tubi oxy-acetilene, Ugelli di ricambio da 1,0 a 1,2 - 1,5 a 2,0 e micro 0,3 - 0,5 - 0,7 con adattatore, Accendino, Chiave di servizio, Occhiali di protezione, Cannello Ø 22 mm per saldobrasature dolci e forti da utilizzare con MAXIGAS 400.

ROXY KIT PLUS
GS 2 - No. 035740X

~~193,76~~ € 166,95

ALLGAS MOBILE PRO EU

Kit per la saldatura autogena

- Per saldatura e saldobrasatura ossiacetilenica di tubi, lamiere e raccordi
- Impugnatura ergonomica. Valvola di non ritorno per la massima sicurezza.
- Ugelli micro consentono un lavoro professionale nei settori della meccanica, ottica, artigianato e microsaldatura



Il Set (No. 1000000558) comprende: cartuccia MAPP GAS, bombola ossigeno 110 bar, telaio di supporto con portabombole, valvola di regolazione, regolatore di pressione costante, impugnatura di sicurezza con valvola di non ritorno, ugello di miscelazione con dado, 1 ugello di saldatura ad alte prestazioni con dado Ø 0,9 mm, 4 bruciatori micro Ø 0,3-0,7 mm, 1 adattatore micro per ugelli, 1 occhiali di protezione A5 secondo DIN, accendino di sicurezza, 1 chiave

ALLGAS MOBILE PRO EU
GS 4 - No. 1000000558

~~427,19~~ € 324,95

Ossigeno

Bombola di ossigeno compresso

- Contenuto 1 Litro
- 110 bar
- Secondo UN 1072



Ossigeno per ROXY KIT
GS 3 - No. 35741

€ 30,49

Ossigeno per ALLGAS
GS 3 - No. 35750

€ 36,72

Maxigas 400

Gas ad alto rendimento per saldature forti, autogene e per taglio, con temperatura di fiamma fino a 2200° C.
Bomboletta con attacco da 7/16" UE.



Maxigas 400 (352 g/600 ml)
GS 4 - No. 35570

€ 7,99

ROTHERM 2000

Apparecchio elettrico per saldobrasature dolci fino a 54 mm

- Saldatore elettrico ad alto rendimento da 2000 Watt, robusto ed adeguato per essere utilizzato anche in cantiere
- Design compatto, di piccole dimensioni, per un facile trasporto ed utilizzo (L x P x A: 260 x 190 x 200 mm, solo 10,5 kg)
- Cavo della pinza di saldatura lungo 4 m, molto flessibile



Il set (No. 36700) comprende: Rotherm 2000 da 230 V, pasta disossidante Rosol 3, Rocchetti 3, ROVLIES®, spazzole in rame 10 mm / 12 mm / 15 mm / 18 mm / 22 mm, cassetta in lamiera.

ROTHERM 2000 SET
GS 3 - No. 36700

~~789,25~~ € 609,95

Tecnologia di prova e di tenuta

Pompe provaimpianti e cercafughe

TP 25

Pompa provaimpianti compatta 0 fino a 25 bar

- Sistema di doppie valvole in costruzione monoblocco: **(Twin Valve)**
- Ideale per l'utilizzo in luoghi ristretti: struttura compatta
- Peso: 4,6 kg

Dati tecnici:

Ambito di pressione:	0 - 25 bar
Volume di aspirazione:	ca. 16 ml / Hub
Contenitore:	7 l
Dimensioni (L x B x H):	380 x 215 x 156 mm
Allacciamento:	R 1/2"
Contenitore:	in acciaio resistente al freddo e al tempo (5 anni di garanzia)



Pompa provaimpianti TP 25
GS 3 - No. 60250

~~€ 221,99~~ € **189,95**



RP 50-S / RP 50-S INOX

Pompa provaimpianti di precisione 0 fino a 60 bar

- Sistema di doppie valvole in costruzione monoblocco: **(Twin Valve)**
- Veloce riempimento dell'impianto grazie al lungo raggio del manico
- Peso: 8 kg

Dati tecnici:

Ambito di pressione:	0 - 60 bar, con 1 bar 0 - 860 psi, con 20 psi 0 - 6 MPa con 0,1 MPa
Volume di aspirazione:	ca. 45 ml / Hub
Contenitore:	12 l
Dimensioni (L x B x H):	720 x 170 x 260 mm
Allacciamento:	R 1/2"
Serbatoio RP 50-S:	acciaio rivestito DURAMANT®
Serbatoio RP 50-S INOX:	acciaio inox



No. 60200

Pompa provaimpianti RP 50-S
GS 3 - No. 60200

~~€ 324,00~~ € **239,95**

Pompa provaimpianti RP 50-S INOX
GS 3 - No. 60203

~~€ 482,00~~ € **409,95**



RP PRO III

Pompa provaimpianti elettrica autoadescante fino a 40 bar

- Prova e pressione automatica di tubazioni e contenitori
- Serbatoio capiente, robusto e maneggevole
- Alimentazione di acqua autonoma o da una fonte in pressione
- Adatto per acqua e glicole
- Risparmio di tempo e energia, riempimento e verifica automatici
- Scala del manometro: 1 bar
- Peso: 16 kg



Il set (No. 61185) comprende: Pompa provaimpianti RP PRO III, cavo di alimentazione, tubo alta pressione, attacco 1/2", tubo di riempimento.

Pompa provaimpianti RP PRO III
GS 2 - No. 61185

~~€ 631,00~~ € **568,95**

ROLeak Aqua Plus

Apparecchio elettrico per la rilevazione di perdite in tubazioni di acqua tramite segnale acustico

- Localizzazione di perdite in tubazioni di diversi materiali
- Precisa e immediata localizzazione delle perdite grazie a un intensificato segnale acustico
- Trasmissione wireless del segnale alle cuffie in dotazione
- Indicatore digitale del volume
- Può essere utilizzato anche come microfono da terra
- Menu semplificato con soli due bottoni



Dati tecnici:

3 livelli di misurazione:

- Livello 1: da 0 a 540 Hz
- Livello 2: da 540 a 4.000 Hz
- Livello 3: da 0 a 4.000 Hz

Tempo di lavoro: ca. 50 h

Peso: 300g

Grado di protezione: IP41

Il Set (No. 1500000922) comprende: apparecchio base, cuffie, magnete adattatore, 2 prolungha, adattatore per treppiede, valigetta di plastica.



ROLeak Aqua Plus Set
GS 1 - No. 1500000922

~~€ 1031,32~~ € **949,95**

ROTEST® GW 150/4

Sistema di prova e di tenuta per le tubazioni di acqua e gas

- Misurazione rapida e precisa della pressione mediante colonna d'acqua
- Pressioni di rilevamento secondo UNI 7129/4 UNI 11137/1 e delibera AEEG 40/04
- Dispositivo robusto: elevata affidabilità per l'impiego in cantiere
- Stabilizzatore di pressione e palloncino per evitare la perdita



Scala di misurazione da 146,5 mbar fino a 153,5 mbar con punto nullo a 150 mbar su tubicino di prolunga trasparente ad innesto.



Tubicino di prolunga trasparente ad innesto



ROTEST® GW150/4
GS 3 - No. 61700

~~€ 691,35~~ € **648,95**

TESTER PLUS

Analizzatore di combustione per caldaie a camera stagna e a tiraggio forzato.

Funzionamento con sensore di anidride carbonica (CO₂) a tecnologia infrarosso con selettore rotativo.

- Sensori a durata prolungata per la misura diretta della CO₂ (0-20%), CO (0-2,000ppm) e della temperatura.
- Calcola O₂, rapporto CO / CO₂, eccesso d'aria e efficienza per i combustibili gassosi e olio leggero (28/35 sec).

Peso: 0,5 Kg
Dimensioni: 180 x 85 x 50 mm
Sonda: 250 x 6 mm, puntale in acciaio 0,9 tubo
Campo di lavoro: da +0°C a 45°C
 da 10 a 90% RH non condensata
 da 85 a 1100 mbar pressione atmosferica
Batterie: 4 x AA cells
Durata batterie: > 8 ore



Il set (No. 61750) comprende: strumento base con selettore rotativo, sonda fumi, guida rapida d'uso, rapporto di taratura, 4 batterie (4 x AA)

TESTER PLUS
GS 1 - No. 61750

~~€ 921,00~~ € **729,95**

ROTEST® Electronic 3

Strumento per rilevare perdite di gas

Apparecchio per rilevare perdite di gas negli ambienti, così come in tubazioni di gas, anche in posti di difficile accesso. Per tutti i gas combustibili, non combustibili e tossici, inclusi acetone, butano, metano, propano.

- Segnale ottico ed acustico
- Batteria al litio da 9 V
- Controllo elettronico
- Lunghezza sonda 420 mm
- Testina con sensore luminoso
- Sensibilità: <50 ppm - 1 Vol, tipo SLM 9 V
- Display LED: segnala la concentrazione del gas sino all'1%



ROTEST ELECTRONIC 3
GS 2 - No. 66080

~~€ 225,55~~ € **189,95**

ROTEST ADF

Analizzatore di combustione per caldaie a camera stagna e a tiraggio forzato.

Funzionamento con sensore di anidride carbonica (CO₂) a tecnologia infrarosso.

- Il tester della combustione ROTEST ADF risponde a qualsiasi esigenza degli operatori che devono effettuare, in modo semplice ed immediato, le analisi di combustione in conformità alla UNI10389-1
- L'innovativo sensore di CO₂ a tecnologia infrarosso permette una notevole riduzione dei costi di gestione dell'analizzatore
- Conforme alla norma UNI10845 permette la misura del tiraggio e la conseguente stampa per caldaie a camera stagna e aperta.



Il set (No. 61680) è composto da: strumento base con valvola trappola, separatore di condensa integrata, protezione antiurto calamitata, connettori per misura pressione, sonda fumi, sonda temperatura, batterie alcaline, alimentatore / caricabatterie rapido, stampante a infrarossi con guscio di protezione, in valigetta.

ROTEST ADF
GS 1 - No. 61680

~~€ 2.899,70~~ € **2.595,95**

Tecnologia del congelamento

Sistemi di congelamento

ROFROST® TURBO 1.1/4" e 2"

Sistemi di congelamento per tubi in ferro, rame e acciaio

CAMPO DI IMPIEGO

Ideale per la manutenzione, la riparazione e l'ampliamento di tubazioni di impianti sanitari e di riscaldamento.

Tubi in rame:	Ø 10 - 42 mm	ROFROST® TURBO 1.1/4"
	Ø 10 - 54 mm	ROFROST® TURBO 2"
	Ø 3/8 - 1.3/8"	ROFROST® TURBO 1.1/4"
	Ø 3/8 - 2.1/8"	ROFROST® TURBO 2"

Tubi in acciaio e ferro:	Ø 1/4 - 1.1/4"	ROFROST® TURBO 1.1/4"
	Ø 1/4 - 2"	ROFROST® TURBO 2"

Lavoro semplice e flessibile in tutte le situazioni!

- Congelamento sicuro: termometro sulle pinze refrigeranti per indicare quando il tubo è completamente ghiacciato
- Set di riduttori di diverse dimensioni per tutti i comuni diametri di tubo
- I tubi flessibili e il pratico sistema di tensione consentono di svolgere lavori in posizioni difficilmente accessibili
- L'impiego di pasta termoconducente garantisce un congelamento ottimale. Evita l'insorgere di sacche di aria tra le pinze refrigeranti e il tubo. Il tubo non deve mai essere bagnato con acqua



Congelamento e surriscaldamento sotto controllo

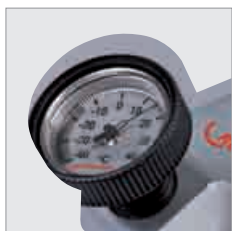

Riduttori di dimensioni assortite



ROFROST® TURBO 1.1/4" (No. 62200) comprende: riduzioni 12 mm, 14/15 mm (1/4"), 18 mm (3/8"), 22 mm (1/2"), 28 mm (3/4"), 35 mm (1"), 42 mm (1.1/4").

ROFROST® TURBO 2" (No. 62203) comprende: riduzioni 28 mm (3/4"), 35 mm (1"), 42 mm (1.1/4"), (1.1/2"), 54 mm (2").

ROFROST® TURBO 2" (No. 62206) comprende: riduzioni 12 mm, 14/15 mm (1/4"), 18 mm (3/8"), 22 mm (1/2"), 28 mm (3/4"), 42 mm (1.1/4"), (1.1/2"), 54 mm (2").

ROFROST® TURBO 1.1/4"
GS 2 - No. 62200

~~€ 1.190,⁴⁷~~ € **990,⁹⁵**

ROFROST® TURBO 2"
GS 2 - No. 62203

~~€ 1.615,⁷⁰~~ € **1.328,⁹⁵**

ROFROST® TURBO 2"
GS 2 - No. 62206

~~€ 2.283,⁸⁶~~ € **1.369,⁹⁵**

ROSCOPE® i2000

Sistema di videoispezione professionale modulare e multifunzione

La telecamera ROSCOPE® i2000 è utilizzabile in ambiti domestici ed industriali come nelle fognature, negli scarichi, nelle canne fumarie. Camera e moduli di localizzazione consentono un utilizzo multifunzionale. La tecnologia Wi-Fi permette un trasferimento dati semplice e veloce.

- Monitor touchscreen e pratico menu intuitivo
- Trasferimento dati semplice e veloce
- Funzione di registrazione audio e altoparlante integrati
- Funzione USB
- Supera curve a 90° senza alcun problema
- ROSCOPE® i2000 è utilizzabile anche come unità di controllo per il localizzatore ROLOC PLUS
- Confortevole design con comandi azionabili con una mano

Dati Tecnici:

Display	3.5" Touchscreen (a colori)
Formato Video:	AVI
Formato Immagine	JPEG, 720 x 480 Pixel
Connessioni	Mini USB, AV Out, SD Card Slot
Alimentazione:	Batteria Li-Ion 3,7 V / 4,2 Ah



Semplice e versatile!

ROSCOPE® i2000 App

Applicazione per smartphone e tablet per la gestione e l'invio delle immagini acquisite

- La connessione Wi-Fi consente l'invio immediato delle informazioni dalla ROSCOPE® i2000 al dispositivo mobile
- Funzione integrata per la denominazione e i commenti delle immagini
- Sincronizzazione delle immagini archiviate nella ROSCOPE® i2000 per una lavorazione successiva
- Invio delle immagini modificate direttamente dal posto di lavoro

NOVITA'

Un modulo ROSCOPE® per ogni applicazione



Modul TEC
Lunghezza cavo: 0,9 m
Testa della camera: Ø 17 mm



Modul 25/16
Lunghezza cavo: 16 m
Testa della camera: Ø 25 mm



Modul 25/22
Lunghezza cavo: 22 m
Testa della camera: Ø 25 mm

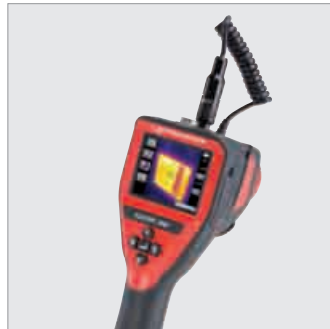

Modul ROSCAN 150
Termocamera optional



Modul ROLOC
Localizzatore optional

Ispezione e localizzazione

Videoispezione

ROSCOPE® i2000 Modul TEC

Telecamera per ispezione in aree di difficile accesso, ottime prestazioni con l'uso del cavo flessibile e l'obiettivo di precisione

- Testa della camera autolivellante
- In alluminio anodizzato resistente, da 0.7", (17 mm), con quattro LED luminosi
- Testa della camera impermeabile secondo IP 68
- Registrazione e riproduzione di video (avi) e foto (jpeg)
- Prolunga 1,8 m (optional)
- Confortevole design con comandi azionabili con una mano.
- Schermo grande per vedere facilmente ogni dettaglio

Dati Tecnici:

Display: a colori, 3,5" TFT-LCD con Touchscreen
Testa della camera: Ø 17 mm, autolivellante e impermeabile, con 4 LED
Illuminazione: 100 LUX (0,5 m)
Lunghezza cavo: 0,9 m
Alimentazione: Batteria Li-Ion 3,7 V / 4,2 Ah
Peso: 0,9 kg



Il Set ROSCOPE® i2000 Modul TEC (No. 1500000696) comprende: ROSCOPE® i2000 unità base, modulo TEC, batteria, caricabatteria, valigetta di plastica

ROSCOPE® i2000 Modul TEC
GS 1 - No. 1500000696

~~€ 1.054,57~~ € 1.027,95

ROSCOPE® i2000 Modul 25/16

Sistema di videoispezione professionale e analisi di condutture, cavità e tubazioni da Ø 50 mm fino a 100 mm con trasmettitore integrato per una precisa localizzazione della testa della telecamera

- Lettura e riproduzione delle ispezioni in formato Video (AVI) e Foto (JPEG)
- Testa della camera flessibile per curve a 90° in Ø 50 mm
- Con sfera di guida utilizzabile fino Ø 100 mm
- Immagine autolivellante
- Trasmettitore integrato per una localizzazione precisa della testa della camera
- ROSCOPE® i2000 è utilizzabile anche come unità di controllo per il localizzatore ROLOC PLUS

Trasmettitore integrato per una semplice localizzazione della testa della camera!



3.5" Touchscreen

Risoluzione 640 x 480 Pixel

Connessione WiFi

Per trasferimento dati a dispositivi mobili



Guida a sfera (Optional)

Il Set ROSCOPE® i2000 Modul 25/16 (No. 1000000842) comprende: ROSCOPE® i2000 unità base, Modul 25/16, Modul TEC, batteria, caricabatteria, valigetta di plastica

ROSCOPE® i2000 Modul 25/16 + Modul TEC
GS 1 - No. 1000000842

~~€ 2.375,30~~ € 2.159,95

Modul 25/16
GS 1 - No. 1500000052

~~€ 1.645,73~~ € 1.479,95

Guida a sfera per Modul 25/16 e 25/22
GS 1 - No. 74629

€ 83,34

ROSCOPE® i2000 Set 3 in 1

Sistema di videoispezione professionale e analisi di condutture, cavità e tubazioni da Ø 50 mm fino a 100 mm con trasmettitore integrato per una precisa localizzazione della testa della telecamera.

- Lettura e riproduzione delle ispezioni in formato Video (AVI) e Foto (JPEG)
- Testa della camera flessibile per curve a 90° in Ø 50 mm
- Con sfera di guida utilizzabile fino Ø 100 mm
- Immagine autolivellante
- Trasmettitore integrato per una localizzazione precisa della testa della camera
- ROSCOPE® i2000 è utilizzabile anche come unità di controllo per Il localizzatore ROLOC PLUS



Il Set No.100000862 ROSCOPE® i2000 Set 3 in 1 comprende: ROSCOPE® i2000 unità base, Modul 25/16, Modul TEC, Localizzatore Roloc, caricabatterie, valigetta di plastica

ROSCOPE® i2000 Set 3 in 1
GS 1 - No. 100000862

~~€ 3.500,⁰⁹~~ € **3.028,⁹⁵**

ROSCOPE® i2000 Set 4 in 1

Sistema di videoispezione professionale e analisi di condutture, cavità e tubazioni da Ø 50 mm fino a 100 mm con trasmettitore integrato per una precisa localizzazione della testa della telecamera.

- Lettura e riproduzione delle ispezioni in formato Video (AVI) e Foto (JPEG)
- Testa della camera flessibile per curve a 90° in Ø 50 mm
- Con sfera di guida utilizzabile fino Ø 100 mm
- Immagine autolivellante
- Trasmettitore integrato per una localizzazione precisa della testa della camera
- ROSCOPE® i2000 è utilizzabile anche come unità di controllo per Il localizzatore ROLOC PLUS
- Con termocamera ROSCAN 150 per individuare perdite, cattivi isolamenti o non corretta circolazione dei fluidi



Il Set No.100001111 ROSCOPE® i2000 Set 4 in 1 comprende: ROSCOPE® i2000 unità base, Modul 25/16, Modul TEC, Localizzatore Roloc, Termocamera Roscan 150, caricabatterie, valigetta di plastica

ROSCOPE® i2000 Set 4 in 1
GS 1 - No. 100001111

~~€ 4.533,⁰⁹~~ € **4.109,⁹⁵**

Ispezione e localizzazione

Videospezione

ROSCOPE® i2000 Modul 25/22

Telecamera per ispezioni e analisi di condutture, cavità e tubazioni da Ø 40 mm fino a 100 mm.

- Registrazione e riproduzione di video (avi) e foto (jpeg)
- Testa della camera estremamente flessibile per curve a 90° in tubi fino a Ø 40 mm

Dati Tecnici:

Display: a colori, 3,5" TFT-LCD con Touchscreen
Testa della camera: Ø 25 mm, impermeabile con 8 LED
Illuminazione: 100 LUX (0,5 m)
Lunghezza cavo: 22 m
Diametro cavo: 5,5 mm
Alimentazione: Batteria Li-Ion 3,7 V / 4,2 Ah
Peso: 3,1 kg



Lunghezza cavo 22 m!



Guida a sfera (Optional)

Il Set ROSCOPE® i2000 Modul 25/22 (No. 1000000860) comprende: unità base ROSCOPE® i2000, Modul Pipe 25/22, Modul TEC, batteria, caricabatteria, valigetta di plastica

ROSCOPE® i2000 Modul 25/22 + Modul TEC
 GS 1 - No. 1000000860 ~~€ 2.097,07~~ € **1.893,95**

Modul 25/22
 GS 1 - No. 69603 € **1.295,19**

Guida a sfera per Modul 25/16 e 25/22
 GS 1 - No. 74629 € **83,34**

ROSCOPE® i2000 Modul ROLOC PLUS

Dispositivo per la localizzazione della testa della telecamera.

Disponibile come unità completa o come dispositivo accessorio per ROSCOPE® i2000 unità base

- Localizzazione precisa della testa della telecamera
- Indicazione esatta della profondità
- Possibilità di selezionare diverse frequenze
- Un menu semplice e intuitivo guida l'utente passo passo nel processo di localizzazione
- Struttura telescopica per un pratico trasporto in valigetta

Dati Tecnici:

Display: a colori, 3,5" TFT-LCD con Touchscreen
Frequenze: 512 e 640 Hz, 33 kHz attivo, 50/60 Hz passivo
Alimentazione: Batteria Li-Ion 3,7 V / 4,2 Ah
Dimensioni: 95x32x30 cm (montato) 67x32x9 cm (in valigetta)
Peso: 1,4 kg



Il Set ROSCOPE® i2000 Modul ROLOC PLUS (No. 1000000861) comprende: ROSCOPE® i2000 unità base, Modul ROLOC PLUS, Modul TEC, caricabatterie, valigetta di plastica.

ROSCOPE® i2000 Modul ROLOC PLUS
 GS 1 - No. 1000000861 ~~€ 1.958,09~~ € **1.838,95**

Modul ROLOC PLUS
 GS 1 - No. 1500000057 ~~€ 1.295,98~~ € **1.189,95**

ROSCOPE® i2000 Modul ROSCAN 150

Termocamera per la ricerca di perdite d'acqua

- Tecnologia Overlay per una precisa individuazione di perdite
- Campo di misurazione preciso da -20 °C a 220 °C
- Schermo Touchscreen da 3,5"
- WiFi per una rapida trasmissione dei dati a dispositivi mobili
- Registrazione di Foto (jpeg) e Video (avi) e commenti audio
- Memoria interna con SD-Card

Dati Tecnici:

IR Pixel: 32 x 31
Risoluzione immagine: 640 x 480 Pixel
Display: 23,8 x 23,1 mm
Temperatura di impiego: da -20 °C a 220 °C
Frequenza: 9 Hz
Distanza ottimale dall'oggetto: 2 m

Tecnologia Overlay:

Sovrapposizione dell'immagine reale con quella termografica per un'analisi più accurata

Per ROSCOPE® 1000 e ROSCOPE® i2000!



Il Set ROSCOPE® i2000 Modul roscan 150 (No. 1500000932) comprende: ROSCOPE® i2000 unità base, Modul ROSCAN 150, Modul TEC, caricabatterie, valigetta di plastica.

ROSCOPE® i2000 Modul ROSCAN 150 + Modul TEC
 GS 1 - No. 1000000995 ~~€ 2.234,17~~ € **2.076,95**

Modul ROSCAN 150
 GS 1 - No. 1500000932 ~~€ 1.229,60~~ € **1.089,95**

ROCAM® 4 PLUS

Videocamera per ispezioni di tubi da Ø 40-300 mm, con cavo da 30 o 65 m, con software integrato per una documentazione professionale e display touchscreen estraibile da 10,4"

- Display Touchscreen da 10,4" per la gestione delle impostazioni della camera e della documentazione-
- Registrazione dati agevolata grazie alla tastiera integrata per commentare, evidenziare, modificare la documentazione
- Trasmissione foto e video via WIFI, Micro-HDMI, Mini-USB, SD-card, grazie alla nuova applicazione ROCAM® 4 App
- Assortimento di teste intercambiabili e autolivellanti
- Avvolgicavo intercambiabile per una grande varietà di applicazioni
- Nuova batteria 18V, 4 Ah intercambiabile con altri prodotti

Trasmettitore WiFi

Per una semplice trasmissione dei dati a dispositivi mobili

Display a colori Touchscreen estraibile da 10,4"

Piena funzionalità, anche in spazi ristretti

Altoparlante integrato

Riproduzione audio

Microfono integrato

Registrazione audio per una documentazione professionale

Autolivellante

Immagine sempre in verticale

I Set No. 1500002613 e No. 1500002614 comprendono: ROCAM® 4 Plus con testa della camera 30 o 40 mm, cavo 30 mt, SD-card 4GB, guida a sfera per testa da 30 o 40 mm, adattatore per obiettivo, chiave esagonale per guida a sfera, batteria 18V 4,0 Ah, caricabatterie, borsa portautensili

ROCAM® Plus 4 - 30 mt / Ø 30 mm ~~€ 5.774,⁹⁵~~ € **5.278,⁹⁵**
GS 1 - No. 1500002613

ROCAM® Plus 4 - 30 mt / Ø 40 mm ~~€ 6.352,⁴⁵~~ € **5.806,⁹⁵**
GS 1 - No. 1500002614

Display Touchscreen estraibile 10,4"



Dimensioni compatte, ideale per spazi ristretti



Localizzazione con modul ROLOC PLUS per ROSCOPE®



La sonda integrata permette una localizzazione precisa della testa della camera orizzontale!

NOVITA'

Batteria Li-Ion 18V 4,0Ah

Per operazioni di lunga durata (fino a 6 ore)

Contametri digitale

Determinazione precisa della distanza della testa della camera

Avvolgicavo intercambiabile 30 / 65 / 8 m

Per operazioni su grandi diametri Ø 40 mm

NUOVA BATTERIA 18 V / 4 Ah



Batteria 4 Ah No. 1000001653

Distanziatore digitale

Esatta individuazione della testa della camera

Fino a 65 mt!

I Set No. 1500002615 e No. 1500002616 comprendono: ROCAM® 4 Plus con testa della camera 30 o 40 mm, cavo 65 mt, SD-card 4GB, guida a sfera per testa da 30 o 40 mm, adattatore per obiettivo, chiave esagonale per guida a sfera, batteria 18V 4,0 Ah, caricabatterie, borsa portautensili

ROCAM® Plus 4 - 65 mt / Ø 30 mm ~~€ 8.084,⁹⁵~~ € **7.390,⁹⁵**
GS 1 - No. 1500002615

ROCAM® Plus 4 - 65 mt / Ø 40 mm ~~€ 8.662,⁴⁵~~ € **7.918,⁹⁵**
GS 1 - No. 1500002616

Ispezione e localizzazione

Videospezione

Dati Tecnici:

Formato foto e video:	JPG / AVI (Risoluzione 720 x 600)
Testa della camera:	Ø 30 mm, autolivellante e resistente all'acqua, 25 LED Ø 40 mm, autolivellante e resistente all'acqua, 36 LED
Ambito di lavoro:	Ø 70 - 150 mm (con testa da 30 mm) Ø 100 - 300 mm (con testa da 40 mm)
Dimensioni Cavo:	30 m / Ø 7 mm 65 m / Ø 7 mm 8 m / Ø 5,5 mm Mini-Modul (optional)
Frequenza trasmettitore:	33 kHz
Alimentazione:	Batteria Li-Ion 18V / 4 Ah Adattatore 230 V, 50 - 60 Hz (optional)

Esempi di utilizzo



Display estraibile



ROCAM® 4 App

App per Smartphone e Tablet per la lavorazione e il trasferimento della documentazione prodotta

- Connessione WiFi-Sender per il trasferimento in tempo reale dei dati a dispositivi mobili.
- Possibilità di modificare e integrare con note e appunti i dati acquisiti

Mini-Modul ROCAM® 4

Per espandere il campo di azione di ROCAM® 4 per Ø 40-100 mm

- Per ispezioni professionali in tubazioni di piccolo diametro
- Montaggio semplice e veloce

Testa della camera:	Ø 25 mm, resistente all'acqua con 8-LED
Ambito di lavoro:	Ø 40 - 100 mm
Lungh. cavo:	8 m Mini-Modul
Diametro testa:	5,5 mm



Mini Modul ROCAM® 4
GS 1 - No. 1500001472

~~€ 1.046,⁸⁹~~ € 899,⁹⁵



ROCAM® 4 App:

Compatibilità: iOS 8.1 o successivi, Android 4.0 o successivi
Dimensioni: 12 MB

Disponibile per iOS e Android!

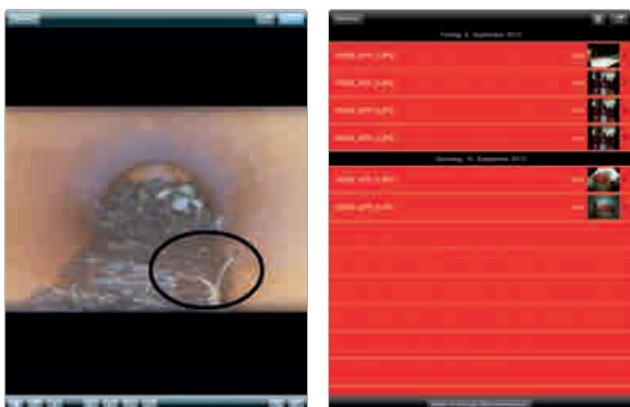

ACCESSORI

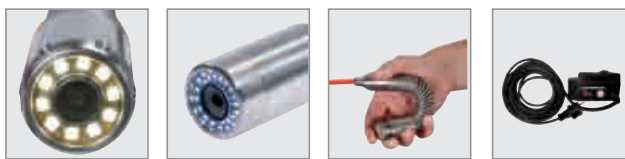

Testa della camera Ø 30 mm
GS 1 - No. 1500000123

€ 1.872,²⁸

Testa della camera Ø 40 mm
GS 1 - No. 1500000122

€ 2.454,²⁶

Alimentatore 230 V
GS 2 - No. 1500001562

€ 255,⁸⁹

Pulizia e disotturazione

Compressore per la pulizia

ROPULS / ROPULS eDM

Compressore per la pulizia e la manutenzione degli impianti di riscaldamento a pavimento e a radiatori e per la purificazione e la disinfezione delle tubazioni di acqua potabile secondo DIN 1988-2/EN ISO 15883-1

- Rimozione accurata di fanghi, biofilm e altri depositi per una consegna dell'impianto di acqua igienicamente pulito
- Interruttore Switch: per un rapido passaggio alla funzione ROCLEAN® (pulizia con prodotti chimici)
- Centralina di facile lettura con indicatori a LED grandi per passaggio acqua, pressione e dosaggio impulsi

Funzioni ROCLEAN® aggiuntive:

- Pulizia chimica e manutenzione dei sistemi di riscaldamento e disinfezione di tubazioni di acqua potabile

Dati tecnici:

Attacco:	R 1" GK
Diametro tubo max:	DN 65 / 2"
Portata max:	5 m ³ / h
Pressione acqua max:	7 bar
Temperatura acqua max:	30 °C
Protezione:	IP 22
Trattenuta olio:	99,9%
Trattenuta residui:	0,3 µm Kompressor
Pressione di esercizio max:	8 bar
Motore:	1,1 kW
Potenza:	230 V - 50 / 60 Hz
Dimensioni (H x B x L):	630 x 380 x 340 mm

ROPULS eDM - Documentazione

- ✓ Semplice
- ✓ Veloce
- ✓ Professionale

Riduttore di pressione 2 bar

Pressione costante dell'acqua

Raccordo rapido NW 7,2

Per l'attacco di utensili pneumatici

Centralina di facile lettura con indicatori a LED grandi per passaggio acqua, pressione e dosaggio impulsi, tastiera intuitiva per i vari programmi

Pannello di controllo di facile lettura

Iniettore ROCLEAN®

Dosaggio costante e sicuro di prodotti chimici e disinfettanti
Accessorio optional indispensabile per l'utilizzo dei prodotti chimici

ROCLEAN® prodotto per la pulizia, manutenzione e disinfezione

Per radiatori, impianti di riscaldamento a pavimento e tubazioni di acqua potabile



Interruttore Switch

Per un rapido passaggio alla funzione ROCLEAN®

ROPULS eDM App

Lavoro e documentazione professionale grazie al sistema eDM (electronic Data Management)

- Generazione di protocolli in formato PDF inviabili per email
- Trasferimento dati con tecnologia Bluetooth
- Compatibile con dispositivi Android e Windows

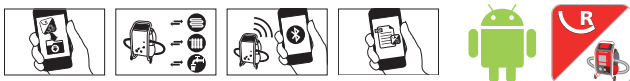

No.	Descrizione	Codice colore
Prodotti chimici per la pulizia di:		
150000200	radiatori (6 Fl. da 1lt)	●
150000201	impianti di riscaldamento a pavimento (6 Fl. da 1lt)	●
150000202	conservanti (6 Fl. da 1lt)	●
150000157	disinfezione di tubazioni di acqua potabile (6 Fl. da 1lt)	●

ROPULS eDM Compressore GS 2 - No. 1000001134	€ 3.233,⁰⁹ € 2.159,⁹⁵
ROPULS Compressore GS 2 - No. 1000000145	€ 2.271,¹⁰ € 1.849,⁹⁵
ROCLEAN® Iniettore GS 2 - No. 1000000190	€ 130,⁰⁸ € 125,⁹⁵
Riduttore di pressione 2 bar GS 2 - No. 1500000203	€ 105,⁰⁸ € 95,⁹⁵

Pulizia e disotturazione

Decalcificanti e pompe solari

ROCAL 20

Pompa per la decalcificazione manuale

- Per incrostazioni normali per impianti fino a 300 l

Dati tecnici:

Portata della pompa:	40 l / min.
Pressione d'esercizio:	1,3 bar
Prevalenza:	10 m
Capacità del serbatoio:	15 l
Potenza motore:	150 Watt
Voltaggio:	230 V 50 / 60 Hz



ROCAL 20
GS 2 - No. 61100

~~€ 601,80~~ € 499,95

ROCAL Acid Multi / Acid Plus

Prodotti chimici disincrostanti per l'uso con
ROCAL 20 e 20 ROMATIC

- Con indicatore di colore. Il consumo di azione chimica è indicata da un cambiamento di colore del liquido
- Concentrato per la miscelazione con acqua
- Con protezione anticorrosione



Polvere neutralizzante ROCAL Acid Multi / ROCAL Acid Plus

	ROCAL Acid Multi	ROCAL Acid Plus*
Rame	●	●
Acciaio	●	●
Acciaio inossidabile	●	-
Alluminio	●	-
Ottone	●	-
Plastica	●	-

● adatto - inadatto

*Non idoneo per acqua potabile

No.	Descrizione	Listino
1500000115	ROCAL Acid Multi5 kg	53,21
1500000116	ROCAL Acid Multi10 kg	86,46
1500000117	ROCAL Acid Multi30 kg	227,47
61105	ROCAL Acid Plus5 kg	38,08
61106	ROCAL Acid Plus10 kg	71,00
1500000914	ROCAL Acid Plus25 kg	223,28
61115	Polvere neutralizzante1 kg	18,34
61120	Polvere neutralizzante10 kg	128,26

ROSOLAR PUMP

Unità elettrica per risciacquare, riempire e svuotare
impianti a circuito chiuso

- Ideale per impianti a pannelli solari, riempimento di contenitori e sfiatamento di sistemi chiusi
- Con pompa ad impeller (optional), robusta e resistente alle alte temperature (90°C): facile aspirazione di impurità e residui. Con valvola di sicurezza.
- I tubi resistenti alle alte temperature (100°C) consentono di effettuare riempimento e manutenzione in estrema sicurezza
- Impugnatura telescopica con altezza regolabile (76-110 cm) per un ingombro ridotto, maneggevole e facile da trasportare
- L'ampia apertura del contenitore rende la fase di riempimento di estrema semplicità. La valvola sul fondo ne facilita lo svuotamento
- Adatta per fluidi: antigelo, emulsioni, termovettori

Dati Tecnici:

Dimensioni (HxBxT):	49 x 51 x 76 cm
Volume serbatoio:	30 l
Tubo:	Lunghezza: 2 x 3 m
Attacco:	1/2"
Resistente alla temperatura:	100°C

ROSOLAR PUMP
GS 1 - No. 1500000135

~~€ 530,75~~ € 484,95

Impugnatura
telescopica (76-110 cm)

Maneggevole e facile da
trasportare

Tubo resistente alle alte
temperature (100°C)

Lavoro sicuro

Pompa ad impeller
(optional)

Aspirazione rapida di
impurità e residui

Filtro con vetro di
ispezione

Cattura impurità e residui



ROPUMP® SUPER PLUS

Pompa manuale per la disotturazione

Apparecchio professionale dotato di una struttura compatta e robusta che garantisce estrema resistenza al carico e ottima maneggevolezza.

- Dotato di pistone a tenuta stagna brevettato che sigilla da entrambi i lati per una maggior forza di aspirazione
- Struttura robusta e compatta

Veloce compatta e maneggevole!

Struttura robusta e compatta



Con adattatore lungo



ROPUMP® SUPER PLUS (con adattatore lungo)
GS 4 - No. 072070X

~~€ 172,95~~ € **119,95**

ROPUMP® Adattatore corto (optional)
GS 4 - No. 72073

~~€ 53,45~~ € **43,95**

Struttura compatta e robusta

Estrema resistenza al carico

Manico ergonomico

Tenuta speciale per una maggior forza d'aspirazione



Struttura stagna con silicone

Efficace pulizia dello sporco più resistente



Adattatore corto (optional)
No. 72073



Adattatore lungo
No. 72071

HD 13/100

Unità di pulizia ad alta pressione (100 bar) con avvolgitubo

Potente e rapida eliminazione di otturazioni difficili

- Trasportabile su ruote pneumatiche con cappa di protezione
- Dispositivo integrato per l'appoggio della pistola di pulizia
- Autoaspirante fino a 2 m

Dati Tecnici:

Press. esercizio max.: 100 bar

Motore elettrico: corrente alternata

Portata: 13 l/min

Potenza motore: 2,3 kW

Lunghezza lavoro max: 20 m

Giri al minuto: 1400 min-1



Ø 150 mm

HD 13/100
GS 4 - No. 76020

~~€ 3.632,14~~ € **3.295,95**



230 V

Nettatubi per la disotturazione

Con pratica impugnatura in PVC

Nettatubi per la disotturazione ad alto rendimento con doppio rivestimento esterno e anima avvolta in direzione opposta per una maggior durata e una migliore resistenza

- La flessibilità assoluta di questi nettatubi permette il passaggio anche in tubi con riduzioni e gomiti.
- La spirale è realizzata in filo di acciaio zincato con impugnatura in PVC

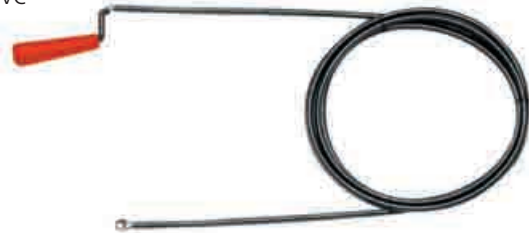

Con testa a spirale - Lungh. 3 m, Ø 5 mm
GS 5 - No. 104002

~~€ 6,00~~ € **4,95**

Con testa a uncino - Lungh. 3 m, Ø 6 mm
GS 5 - No. 104003

~~€ 7,70~~ € **5,49**

Con testa a uncino - Lungh. 5 m, Ø 9 mm
GS 5 - No. 104004

~~€ 11,28~~ € **7,95**

Con testa fissa - Lungh. 7,5 m, Ø 8 mm
GS 5 - No. 104005

~~€ 15,95~~ € **10,95**

Con testa a uncino - Lungh. 10 m, Ø 9 mm
GS 5 - No. 104006

~~€ 29,07~~ € **18,95**

Pulizia e disotturazione

Disotturatori

ROSPI® H+E PLUS

Apparecchio sturatore manuale ed elettrico

Per l'utilizzo manuale a manovella o tramite esagono con trapano elettrico

- Nessuna necessità di smontare i sifoni dei lavandini
- Cambiamento da manuale a elettrico in pochi secondi
- Impugnatura morbida ed ergonomica
- Struttura solida e resistente
- Attacco esagonale per trapani convenzionali

Utilizzo con trapano elettrico



Utilizzo manuale



Dispositivo di bloccaggio spirale, con spirale flessibile a punta conica

Utilizzabile anche in tubazioni molto strette

Struttura robusta

Protezione dagli urti e massima igiene

Attacco esagonale

Per trapani convenzionali



ROSPI® 6 H+E Plus (4,5 m)
GS 4 - No. 72090

~~€ 106,97~~ € **86,95**

ROSPI® 8 H+E Plus (7,5 m)
GS 4 - No. 72095

~~€ 160,48~~ € **124,95**

ROSPI® 10 H+E Plus (10,0 m)
GS 4 - No. 72005

~~€ 284,92~~ € **227,95**

Spirale (4,5 m)
GS 4 - No. 72522

€ **42,25**

Spirale (7,5 m)
GS 4 - No. 72412

€ **78,01**

Spirale (10,0 m)
GS 4 - No. 72422

€ **138,46**

ROSPIMATIC

Apparecchio sturatore elettrico automatico Ø 20 - 50 mm

Potente e rapida eliminazione di otturazioni difficili

- Switch automatico di avanzamento e ritorno effettuabile senza dover cambiare la direzione del motore. Eliminazione più semplice dell'otturazione
- La spirale può essere utilizzata in abbinamento a 3 diversi utensili per rendere il lavoro ancora più efficiente
- Il meccanismo di bloccaggio di sicurezza con limitatore di coppia assicura un rapido rientro della spirale
- Un contenitore chiuso per le spirale garantisce la massima pulizia
- Una protezione flessibile (optional) riduce al minimo il rischio di graffi e sbeccature per lavori di precisione su ceramiche e pavimenti

Rapida eliminazione delle ostruzioni



Dati Tecnici:

Ambito di lavoro:	20-50 mm
Spirale con anima in acciaio:	Ø 8 x 7,5 mm
Dimensioni senza spirale:	560 x 200 x 320 mm
Peso con spirale da Ø 8 mm:	5 Kg
Potenza:	630 W
Velocità:	0 - 950 min -1



No. 19204

Il set (No. 19204) comprende: apparecchio sturatore elettrico ROSPIMATIC (No. 78576), spirale con adattatore 8 mm x 7,5 m (No. 72425), soluzione di protezione e pulizia ROWONAL (No. 72142), tubo di protezione (No. 72542), set trivelle (No. 72942), borsa di trasporto (No. 402314).

ROSPIMATIC (230 V) con spirale da 8 mm / 7,5 m
GS 2 - No. 78576

~~€ 777,00~~ € **474,95**

ROSPIMATIC Set Ø 20 - 50 mm
GS 2 - No. 19204

~~€ 1.362,61~~ € **899,95**

Pulizia e disotturazione

Macchine per la disotturazione

RODRUM S / M / L



Apparecchi per la disotturazione e la pulizia di tubi da Ø 40-250 mm con ritorno automatico della spirale. Ideale per l'utilizzo in edifici pubblici e commerciali.

- Utilizzo semplice e pulito
- Maneggevole grazie all'avanzamento e ritorno automatico della spirale
- Nuova unità di alimentazione che riduce la pressione al rilascio della maniglia
- Da utilizzare con spirali da Ø 10, 13, 16, 20 mm
- Il tubo guida protegge e mantiene l'area di lavoro pulita

RODRUM S

Ambito di lavoro: Ø 40 - 100 mm
Estensione max 10 m (con spirale da 10 mm)
 15 m (con spirale da 13 mm)
Potenza: 250 W
Alimentazione tamburo: 300 rpm

RODRUM S10 (con spirale a bulbo 10 mm x 10 mt e tubo guida) GS 1 - No. 1000001256	€ 1.387,⁹⁵ € 1.259,⁹⁵
RODRUM S13 (con spirale a bulbo 13 mm x 15 mt e tubo guida) GS 1 - No. 1000001307	€ 1.478,⁹⁵ € 1.457,⁹⁵
RODRUM S13 Set con accessori GS 1 - No. 1000001257	€ 1.783,⁹⁴ € 1.539,⁹⁵

Il Set No. 1000001257 comprende: RODRUM S 13, spirale a T 13 mm x 15 mt, 6 spirali per la disotturazione (16 mm), tubo guida, valigetta portautensili ROCASE

RODRUM M

Ambito di lavoro: Ø 70 - 125 mm
Estensione max 15 m (con spirale da 13 mm)
 45 m (con spirale da 16 mm)
Potenza: 400 W
Alimentazione tamburo: 270 rpm

Pratico trolley per il trasporto e set utensili in valigetta ROCASE inclusi nel set.

RODRUM M13 (con spirale a bulbo 13 mm x 15 mt e tubo guida) GS 1 - No. 1000001711	€ 1.894,⁹⁵ € 1.732,⁹⁵
RODRUM M16 (con spirale a bulbo 16 mm x 45 mt e tubo guida) GS 1 - No. 1000001712	€ 1.963,⁹⁵ € 1.794,⁹⁵

RODRUM L

Ambito di lavoro: Ø 75 - 250 mm
Estensione max 45 m (con spirale da 16 mm)
 60 m (con spirale da 20 mm)
Potenza: 400 W
Alimentazione tamburo: 270 rpm

Pratico trolley per il trasporto e set utensili in valigetta ROCASE inclusi nel set.

RODRUM L16 (con spirale a bulbo 16 mm x 45 mt e tubo guida) GS 1 - No. 1000001713	€ 2.529,⁹⁶ € 2.313,⁹⁵
RODRUM L 20 (con spirale a bulbo 20 mm x 60 mt e tubo guida) GS 1 - No. 1000001714	€ 2.656,⁹⁵ € 2.428,⁹⁵

- **Versatile:** tamburo utilizzabile con spirali di diametri assortiti
- **Semplice:** avanzamento e rilascio della spirale con una unica maniglia
- **Pulito:** Tamburo removibile

NOVITA'



No. 1000001308 RODRUM S 13 accessori



Pulizia e disotturazione

Macchine per la disotturazione

R 550 Set 16 mm

Macchina disotturatrice per la pulizia e l'eliminazione rapida di ostruzioni di tubazioni Ø 20 - 100 mm

Affidabile, compatta e maneggevole per la disotturazione e la manutenzione di tubazioni in tutti i settori

- Stabilità, robustezza e leggerezza in un'unica macchina per disotturare
- Sicurezza e affidabilità nell'uso delle spirali
- Intelaiatura in alluminio forgiato: resistente alle torsioni
- Struttura laterale in poliamide rinforzata con fibra di vetro
- Dispositivo di bloccaggio integrato: estrazione e riavvolgimento della spirale sicuro e preciso
- Forza di trasmissione perfetta sull'albero: nessun slittamento
- Con protezione antirumore e contro gli spruzzi d'acqua
- Motore potente reversibile destro/sinistro: giri al minuto costanti
- Con portacavo/adattatore: Ø 8 mm e 10 mm (optional)
- Per tubazioni: Ø 20 - 100 mm
- Max. lunghezza di lavoro: 40 m con spirali tipo S Ø 16 mm
10 m con spirali Ø 10 mm
10 m con spirali Ø 8 mm
- Potenza motore : 0,25 kW (0,34 PS), interruttore destro/sinistro
- Velocità: 583 min⁻¹



R 550 con set spirali
GS 2 - No. 079890X

~~€ 1.519,⁴⁷~~ € **1.257,⁹⁵**

**Affidabile, compatta
e maneggevole**



Il set (No. 079890X) comprende: 5 spirali 16 mm x 2,3 mt cad., tot. lungh. m 11,50 (No. 72427), cesto portaspirali (No. 72110), tubo guida (No. 72540), guanto di guida (No. 72120), chiave a piolo (No. 72100), trivella dritta (No. 72161), trivella a bulbo (No. 72163), trivella a cuneo (No. 72170)

R 600 Set 16+22 mm

Macchina disotturatrice per la pulizia e l'eliminazione rapida di ostruzioni di tubazioni Ø 20 - 150 mm

- Stabilità, robustezza e leggerezza in un'unica macchina per disotturare
- Intelaiatura in alluminio forgiato: resistente alle torsioni
- Struttura laterale in poliamide rinforzata con fibra di vetro

Dati Tecnici:

Max. lunghezza di lavoro: 60 m con spirali tipo S Ø 22 mm
50 m con spirali tipo S Ø 16 mm
10 m con spirali Ø 10 mm
10 m con spirali Ø 8 mm

Potenza motore: 0,4 kW (0,55 PS)

Velocità: 467 min⁻¹



R 600 con set spirali 16+22
GS 2 - No. 19173

~~€ 1.985,⁶⁶~~ € **1.366,⁹⁵**

**Affidabile, compatta
e maneggevole**



Il set (No. 19173) comprende: R600 con accessori No.19173; cestello portaspirali 16 mm (No. 72110), 5 x 16 mm spirali standard mt 2,3 cad. (No. 72431), trivella dritta 16 mm (No. 72161), trivella a bulbo 16 mm (No. 72163), trivella a cuneo 16/25 mm (No. 72169), chiave di smontaggio 16 mm (No. 72100), cestelli portaspirali 22 mm (No. 72112), 5 x 22 mm spirali standard mt 4,5 cad. (No. 72441), cassetta in plastica (No. 55016), trivella dritta 22 mm (No. 72221), trivella a bulbo 22 mm (No. 72263), trivella ad imbuto 22 mm (No. 72222), trivella a spatola 22/65 mm (No. 72261), trivella a forcella 22/76 mm (No. 72250), chiave a piolo 22/32 mm (No. 72101), guanti speciali di protezione (No. 72120), ROWONAL-Spray (No. 72142)

Pulizia e disotturazione

Spirali e trivelle per la disotturazione

Set spirali

Standard Ø 16 / 22 mm



Il set (No. 072956X) comprende: cestello portaspirali 16 mm (No. 72110), 5 spirali standard 16 mm x 2,3 mt cad. (No. 72431), trivella dritta 16 mm (No. 72161), trivella a bulbo 16 mm (No. 72163), trivella a cuneo 16/25 mm (No. 72169), chiave di smontaggio 16 mm (No. 72100), cestelli portaspirali 22 mm (No. 72112), 5 spirali standard 22 mm x 4,5 mt cad. (No. 72441), cassetta in plastica (No. 55016), trivella dritta 22 mm (No. 72221), trivella a bulbo 22 mm (No. 72263), trivella ad imbuto 22 mm (No. 72222), trivella a spatola 22/65 mm (No. 72261), trivella a forcilla 22/76 mm (No. 72250), chiave a piolo 22/32 mm (No. 72101), guanti speciali di protezione, sinistro/destro (No. 1500000439), ROWONAL-Spray (No. 72142)

Standard, 16 - 22 mm
GS 3 - No. 072956X

~~€ 1.081,99~~ € 799,95

Trivelle per R550/R600/R650

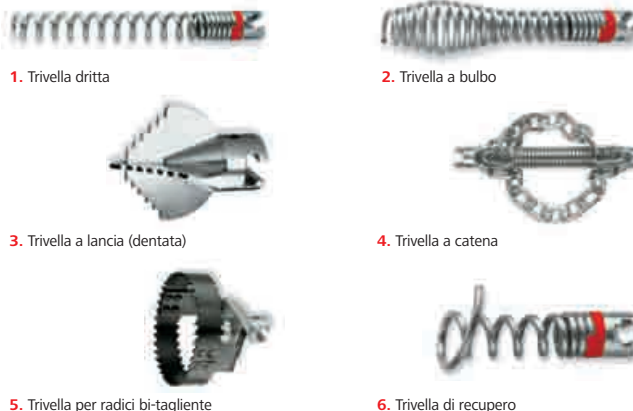

No.	Giunto mm/poll	Ø mm	L mm	Ambito di lavoro	Listino
1 72161	16 / 5/8"	16	110	40 - 75	38,51
72221	22 / 7/8"	22	210	75 - 100	45,99
2 72163	16 / 5/8"	28	115	40 - 75	39,76
72158	16 / 5/8"	28	500	40 - 75	87,05
3 72176	16 / 5/8"	35	45	50 - 75	81,45
72275	22 / 7/8"	45	60	100 - 125	88,29
4 72185	16 / 5/8"	30	155	100 - 125	180,38
72187	16 / 5/8"	40	155	60 - 125	227,51
72284	22 / 7/8"	50	170	100 - 150	245,10
5 72265	22 / 7/8"	65	80	100 - 125	149,28
72266	22 / 7/8"	90	85	125 - 200	161,72
6 72162	16 / 5/8"	35	55	50 - 75	39,76
72203	22 / 7/8"	45	100	75 - 150	55,94

Spirali ROTHENBERGER ad alto rendimento

Per l'impiego continuativo e prolungato

- **Spirali Standard** con flessibilità elevata, per lavorare su brevi distanze con molte curve
- **Spirali SMK**: anima in plastica resistente alle temperature e allo sporco
- **Spirali S** rinforzate con avvolgimento stretto per lavori su tubazioni lunghe

Avvolgimento stretto

Giunto di ricambio facilmente montabile



Anima in plastica

Resistente alla temperatura e allo sporco

Estremità della spirale rettificata per garantire una connessione fissa

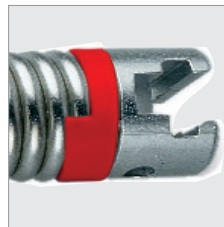

Congiunzione di sicurezza a T rettificata per un facile inserimento



Flessibilità elevata

Per lavorare su brevi distanze con molte curve



Spirale SMK

Diversi diametri del filo metallico

Flessibilità in base alle applicazioni

Spirale (16 mm x 2,3 mt Standard)
GS 4 - No. 72431

~~€ 52,85~~ € 45,95

Spirale (22 mm x 4,5 mt Standard)
GS 4 - No. 72441

~~€ 90,78~~ € 76,95

Spirale (16 mm x 2,3 mt SMK)
GS 4 - No. 72433

~~€ 70,26~~ € 59,95

Spirale (22 mm x 4,5 mt SMK)
GS 4 - No. 72442

~~€ 131,45~~ € 112,95

ROWELD® P 63 S-5

Polifusore termostatico Ø 20 - 63 mm

- Per saldare mandrini, manicotti e tubi da Ø 20 - 63 mm
- Elevata sicurezza grazie alla regolazione automatica che previene il surriscaldamento
- Lunga durata in conformità con le normative DVS

Dati Tecnici:

Potenza: 800 W
Modello: con termostato
Per tubi Ø: per l'utilizzo su tubi in PE, PB, PPR, PVDF Ø 20 - 63 mm
Tensione: 230 V 50 / 60 Hz



ROWELD® P 63 S-5 con bussole Ø 20/25/32 mm ~~€ 250,97~~ € **199,95**
 GS 3 - No. 352330116

ROWELD® ROFUSE Sani 160

Saldamanicotti elettrica per tubazioni di scarico fino a Ø 160 mm

Unità di saldatura per elettrofusione di manicotti di scarico in PE e PP
 Per raccordi: Geberit, Akatherm-EUR, Coes, Valsir, WAVIN-Duo, Aquatherm e Vulcathene-Euro

DATI TECNICI

Alimentazione: 230 V
Tolleranza: 180 V - 280 V
Frequenza: 40 Hz - 70 Hz
Classe di protezione: IP 54
Temperatura d'utilizzo: -5 ° + 40 °C
Max corrente di saldatura: 5 A
Cavo di saldatura: 3 m



ROWELD ROFUSE Sani 160 ~~€ 851,60~~ € **359,95**
 GS 0 - No. 54230

ROWELD® P 160 SANILINE

Saldatrice per tubi in plastica da Ø 40 a 160 mm

- Saldatrice testa a testa ideale per la messa in opera di tubi di scarico e di pressione acqua
- Montaggio sicuro di tubi, raccordi, derivazioni strette a 45° e curve a 90°
- Protezione contro le accensioni accidentali
- Basamento estremamente scorrevole
- Maggiore stabilità fino al 40% in più grazie a una migliore distribuzione della forza
- Possibilità di serraggio di tutti i raccordi usati nell'installazione in ambito sanitario

Dati tecnici:

Per tubi Ø: Ø 40 - 110 mm (SDR 41 - 7,25)
 Ø 40 - 140 mm (SDR 41 - 11)
 Ø 40 - 160 mm (SDR 41 - 17,6)
Peso: 34,4 kg
Termoelemento: 800 W
Dispos. di fresatura: 1050 W

Dispositivo di fresatura per derivazioni (No. 54040)

Morsa base (No. 54082)



Aggiunte oblique, riduzioni antisiltamento Ø 40 - 140 mm con regolazione forza di serraggio

Montaggio sicuro di tubi, raccordi, derivazioni strette a 45° e curve a 90°

Varie possibilità di serraggio

Possibilità di serraggio di tutti i raccordi usati nell'installazione in ambito sanitario



Trasmissione di forza diretta, scala di pressione ben visibile

Precisa regolazione



Il set (No. 54000) comprende: macchina base con fresa elettrica, dispositivo di fresatura per derivazioni a 45°, termoelemento teflonato con regolazione elettronica e dispositivo di protezione da contatti e per il trasporto, serie morse base destra e sinistra Ø 160 mm (No. 54082), supporto tubo base Ø 160 mm, serie riduzioni e supporti laterali tubo da Ø 40, 50, 63, 75, 90, 110 e 125 mm in cassetta di metallo (No. 54020), chiavi di servizio, supporto carrello di lavoro e di trasporto (No. 54015)

ROWELD® P 160 SANILINE ~~€ 3.114,67~~ € **2.078,95**
 GS 4 - No. 54000

ROFUSE 400 / 1200 TURBO

Saldatrice universale per elettrofusione per la saldatura di raccordi in pressione in PE e PP < 48 V fino a Ø 400 o 1200 mm.

- **Sicurezza:** La funzione di controllo del surriscaldamento (HC) misura la temperatura dell'apparecchio e dei manicotti, indicando la possibilità o meno di completare la saldatura in corso. Questo processo è completamente automatico, e mostra sul display una spia verde o rossa. Qualora le condizioni siano prossime al surriscaldamento, l'apparecchio si spegne automaticamente in sicurezza.
- **Alte prestazioni:** Grazie alla ventola di raffreddamento e alla struttura a griglia sottile che massimizza la dispersione del calore, l'apparecchio è ideale per un utilizzo continuo e prolungato.
- **Soluzione completa:** Ideale per l'utilizzo in cantiere. Tutti i cavi sono posizionati in modo sicuro all'interno dell'unità, nella quale è presente anche un pratico vano porta accessori.
- **Software di lettura** già incluso: tutti i dati sulle saldature realizzate possono essere salvati su una chiavetta USB in dotazione e trasferiti al computer, e da qui, con il software „Rodata 2.0“ posso essere archiviati e stampati
- **Generatore di codici a barre:** è possibile convertire il nome dell'autore e del progetto di saldatura in un codice a barre da gestire con lo scanner in dotazione e associare ai dati di saldatura utilizzati.

Dati tecnici:

Alimentazione:	230 V
Frequenza:	50Hz / 60 Hz
Potenza:	3.000 VA, 70 % ED
Corrente di uscita (nominale):	80 A
Tensione di saldatura:	8-48 V
Temperatura di utilizzo:	da -10 °C a + 40 °C
Applicazione ROFUSE 400 TURBO:	fino a 400 mm
ROFUSE 1000 TURBO:	fino a 1200 mm
Grado di protezione:	IP 54
Interfaccia:	USB v 2.0
Memoria interna:	2.000 rapporti
Peso con cavi inclusi:	ca. 21,5 kg
(senza accessori)	

Soluzione completa per saldature ad alte prestazioni e in totale sicurezza su tubazioni in pressione

Istruzioni sempre a portata di mano

Semplice utilizzo

USB

Per un semplice trasferimento dei dati

Scanner senza fili (wireless)

Utilizzo semplice e senza restrizioni

Approvato SKZ
Süddeutsches Kunststoff Zentrum

Cavi flessibili

Il materiale, particolarmente robusto e flessibile, evita l'attorcigliamento e la conseguente rottura

Ventola di raffreddamento

Dispersione del calore ottimale

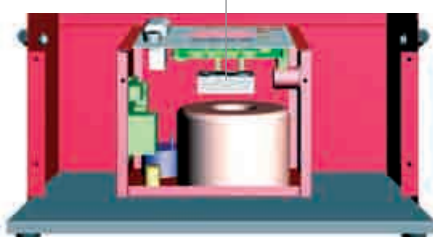

Tasca portadocumenti

Per la gestione dei dati con codice a barre

Coperchio con apertura regolabile

Protegge la lettura dai riflessi del sole e dagli agenti esterni (polvere, acqua)

Struttura robusta

I cavi sono sistemati al suo interno in sicurezza

Pratico Display

Intuitivo e da personalizzare secondo le necessità di lavoro

Più saldature grazie all'Active Cooling (sistema di raffreddamento):

Grazie all'inserimento di una ventola di raffreddamento e di griglie di aerazione sottili, il sistema di raffreddamento dell'apparecchio è stato notevolmente migliorato rispetto ai modelli precedenti..

Con Rofuse Turbo è possibile saldare il 20% in più.

ROFUSE 400 TURBO
GS 0 - No. 100000999

~~€ 1.986,76~~ € **1.689,95**

ROFUSE 1200 TURBO
GS 0 - No. 1000001000

~~€ 3.985,87~~ € **2.599,95**

Tecnologia del condizionamento

Servizio di Taratura

Servizio di taratura

ROTHENBERGER, da sempre vicina ai propri clienti nell'assicurare un servizio completo, allarga la propria gamma di offerte con un nuovo e ormai indispensabile servizio.

Da ora è infatti attivo il nostro nuovo SERVIZIO DI TARATURA, per la certificazione di taratura dei nostri prodotti (con referibilità ai campioni ACCREDIA), come richiesto dal DPR 43/2012.

I nostri prodotti vengono pertanto forniti, su richiesta, con il relativo Rapporto di Taratura*.

Termometro digitale RO-THERM PRO
€90,00

Chiavi dinamometriche
€73,00

Kit per azoto
€112,00

Bilancia digitale ROSCALE 120
€87,00

Stazione per vuoto e carica ROKLIMA 4F
a richiesta

Recuperatore ROREC
€134,00

Cercafughe ROLEAK
€73,00

Pompa per il vuoto ROAIRVAC
€73,00

Manometro digitale ROCOOL 600
€112,00

Manometro analogico
€112,00

Numero Verde
800-775-712
Numero dedicato all'installatore

*Tale certificazione può anche essere richiesta su prodotto usato.
Per richiedere informazioni e attivare il servizio, contattare il nostro numero verde dedicato.
Servizio a pagamento offerto solo per i prodotti ROTHENBERGER nuovi o usati.
I prezzi indicati sono riservati all'installatore e sono da intendersi netto + IVA.
Offerta valida fino al 31.12.2017

ROFLARE REVOLVER

Apparecchio per colletti

Per realizzare colletti veloci e sicuri a 45° secondo EN 14276-2 e JIS B8607:2008 su tubi di rame Ø 6 - 18 mm o 1/4 - 3/4"

- Colletti a norma di legge grazie al nuovo sistema brevettato*
- Preciso ed affidabile
- Sistema di bloccaggio a una sola mano
- Con cono autocentrante per un perfetto posizionamento del tubo

* se effettuati su tubi di rame secondo DIN EN 12735

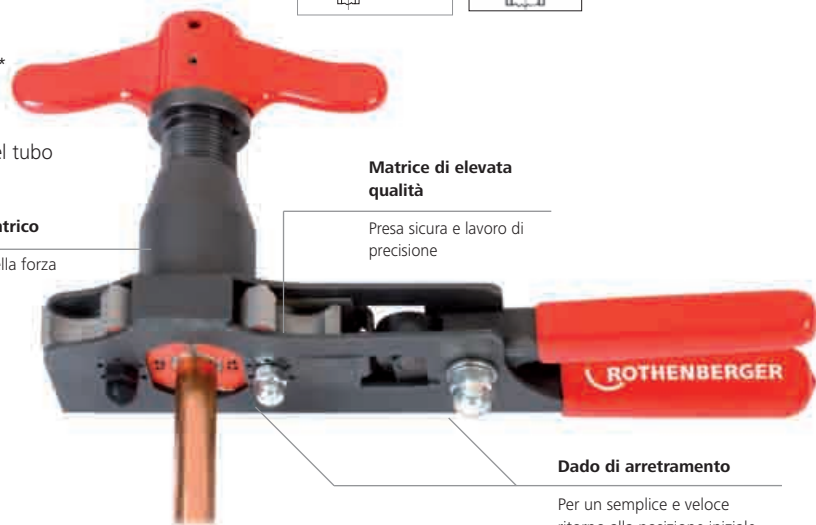
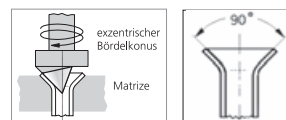

Attacco eccentrico
Trasmissione della forza ottimale

Matrice di elevata qualità

Presenza sicura e lavoro di precisione

Dado di arretramento

Per un semplice e veloce ritorno alla posizione iniziale

Struttura compatta
Per lavorare in spazi ristretti



Arresto automatico alla giusta profondità
Perfetto posizionamento all'interno del tubo



Il Set (1000000230) comprende: ROFLARE REVOLVER, con barra in millimetri, matrici Ø 6, 8, 10, 12, 16 e 18 mm, tagliatubi ROTRAC 28 PLUS CHROM Limited Edition (1000000046), in Blister
Il Set (1000000231) comprende: ROFLARE REVOLVER con barra in pollici, matrici Ø 1/4, 5/16, 3/8, 1/2, 5/8 e 3/4", tagliatubi ROTRAC 28 PLUS CHROM Limited Edition (1000000046), in Blister

Con barra in millimetri, Ø 6, 8, 10, 12, 16, 18 mm (in Blister)
GS 3 - No. 1000000222 ~~€ 227,10~~ € **199,95**

Set, con barra in millimetri + ROTRAC 28 PLUS CHROM Limited Edition
GS 3 - No. 1000000230 ~~€ 254,05~~ € **219,95**

Con barra in pollici, Ø 1/4, 5/16, 3/8, 1/2, 5/8, 3/4" (in Blister)
GS 3 - No. 1000000223 ~~€ 227,10~~ € **199,95**

Set, con barra in pollici + ROTRAC 28 PLUS CHROM Limited Edition
GS 3 - No. 1000000231 ~~€ 253,05~~ € **219,95**

Apparecchio per colletti professionale

Apparecchi per colletti professionali per realizzare precisi colletti semplici a 45° da Ø 1/8 - 3/4".

Autocentrante con cono svasatore e sistema a frizione.



Il set (No. 222404) comprende: apparecchio per colletti in cassetta di plastica con matrice in pollici

Professional II con sistema a cricco
1/8 - 3/16 - 1/4 - 5/16 - 3/8 - 1/2 - 5/8 - 3/4"
GS 5 - No. 222404 ~~€ 137,10~~ € **87,95**

Apparecchio per colletti universale

Apparecchi per colletti indicati per effettuare colletti a 90° su tubi in pollici e mm.



Il set (No. 222601) comprende: apparecchio per colletti universale per tubi da diametro 4 - 16 mm, 3/16 - 5/8".

Apparecchio per colletti 4 - 16 mm
GS 5 - No. 222601 ~~€ 39,00~~ € **26,95**

Apparecchio per colletti professionale

Apparecchi per colletti professionali per realizzare precisi colletti semplici a 45° da Ø 1/8 - 3/4".

Autocentrante con cono svasatore.



Il set (No. 222402) comprende: apparecchio per colletti in cassetta di plastica con matrice in pollici

Apparecchio con barra in pollici
1/8 - 3/16 - 1/4 - 5/16 - 3/8 - 1/2 - 5/8 - 3/4"
GS 5 - No. 222402 ~~€ 118,70~~ € **75,95**

Olio universale per cartelle

Lubrificante sintetico da utilizzare durante la fase di cartellatura di tubi in rame, nel settore della refrigerazione.

Contenuto:	200 ml
Punto di scorrimento:	-33°C
Viscosità cinematica a 40°C:	66 - 70
Viscosità cinematica a 100°C:	8,2 - 9,2
Punto di infiammabilità:	Sopra 200
Densità relativa (a 20°C):	965 Kg/m ³
Idrosolubilità:	Insolubile



Olio universale per cartelle
GS 5 - No. 222700

€ **11,63**

Tecnologia del condizionamento

Chiavi dinamometriche e set

ROTORQUE AIRCON

Chiavi dinamometriche regolabili

Chiavi dinamometriche con sistema brevettato per il serraggio di dadi e bulloni da Ø 15 – 32 mm secondo EN 378-2:2008-06

- Utilizzabili su tutti i colletti delle misure da Ø 15 - 32 mm
- Presa sicura, nessuno slittamento grazie alla cremagliera e al sistema a cricco
- Semplici e sicure: una sola testa per ogni dimensione
- Adatte per lavorare con dadi a testa cilindrica (ROTORQUE REFRIGERATION – per frigoristi)

All-In-One!

ROTORQUE AIRCON Chiavi dinamometriche

- 10 – 110 Nm
- Margine di precisione ± 4%
- 6 impostazioni - predefinite

ROTORQUE REFRIGERATION Chiavi dinamometriche

- 10 – 75 Nm
- Margine di precisione ± 3%
- Impostazioni predefinite a 1/2 Nm
- Adatte per dadi a testa cilindrica

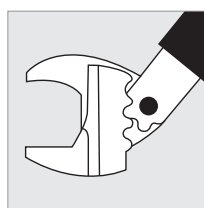
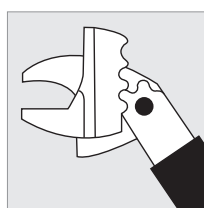

I set comprendono: chiave dinamometrica, testa, valigetta di trasporto

ROTORQUE AIRCON
GS 3 - No. 100000224

~~€ 113,90~~ € **99,95**

ROTORQUE REFRIGERATION
GS 3 - No. 100000225

~~€ 157,92~~ € **139,95**

Attacco 9 x 12

Testa intercambiabile tra ROTORQUE AIRCON (per condizionamento) e ROTORQUE REFRIGERATION (per frigoristi)

All-In-One: una testa per tutte le dimensioni!



Elevato momento torcente

Per lavori conformi alle normative internazionali



Chiave dinamometrica ROTORQUE AIRCON



Chiave dinamometrica ROTORQUE REFRIGERATION

Set chiavi dinamometriche

Kit di chiavi dinamometriche con coppia di serraggio regolabile. Per tutti i tipi di refrigeranti - R407C, R410A etc. Il set comprende: 17 - 22 - 24 - 26 - 27 - 29 mm



Attacco pollici	Chiave dinamometrica mm	Coppia di serraggio kgf•m	Coppia di serraggio Nm
Per impianti con gas R22 - R407C - R134A			
1/4	17mm	1,8kgf•m	18Nm
3/8	22mm	4,2kgf•m	42Nm
1/2	24mm	5,5kgf•m	55Nm
5/8	27mm	6,5kgf•m	65Nm
Per impianti con gas R410A			
1/4	17mm	1,8kgf•m	18Nm
3/8	22mm	4,2kgf•m	42Nm
1/2	26mm	5,5kgf•m	55Nm
5/8	29mm	6,5kgf•m	65Nm

SET CHIAVI DINAMOMETRICHE
GS 5 - No. 175001

~~€ 77,20~~ € **52,95**

Kit per azoto

Set per la verifica di sistemi HVAC & A/C.

- Controllo perdite in pressione dei sistemi HVAC & A/C
- Lavaggio sistemi HVAC & A/C
- Flussaggio durante saldatura sistemi HVAC & A/C
- Verifica taratura pressostati e manometri
- Pressione ingresso: 20 MPa; uscita: 0,05-48 MPa



R134A **R407C** **R410A** **R404A** **R32**



Il set (No. R25900616) comprende: bombola di azoto da 1 Lt, adattatore 5/16" per R410A, attacco 1/4" SAE, manometro diam. 80 classe 1, tubo flessibile 1/4" SAE 900 mm, valigetta di trasporto.

KIT PER AZOTO
GS 1 - No. R25900616

~~€ 375,90~~ € **279,95**

Bombola azoto 1 LITRO
GS 5 - No. 259008

~~€ 29,40~~ € **21,95**

ROAIRVAC e ROAIRVAC R32

Pompa per vuoto modello bistadio per svuotamento secondo le norme DIN 8975 con vacuometro ed elettrovalvola

- Protezione delle componenti interne in una struttura leggera
- Elettrovalvola per la protezione del ciclo di refrigerazione da perdite di olio durante le false partenze
- Vacuometro con manometro integrato
- Valvola di scarico per la riduzione del vapore nel serbatoio di olio, i gas possono essere eliminati facilmente
- Filtro speciale per ridurre i residui d'olio nel tubo di scarico
- Facile lettura del livello dell'olio attraverso la spia in vetro
- Interruttore di sicurezza per prevenire il surriscaldamento del motore
- Il modello No. 1000001231 è utilizzabile gas refrigeranti A1 e A2 (come ad esempio R32 e R1234yf)
- Vacuometro di ricambio No. R17A6400



R134A R407C R410A R404A R32*

*Solo il modello No. 1000001231

NOVITA'



Vacuometro ed elettrovalvola di ritorno integrata con attacco standard 1/4" SAE e con adattatori per 5/16" SAE e 3/8" SAE

ROAIRVAC 1.5 - 42 l/min
GS 1 - No. 170061 ~~€ 182,05~~ € 149,95

ROAIRVAC 3.0 - 85 l/min
GS 1 - No. 170062 ~~€ 278,71~~ € 239,95

ROAIRVAC 6.0 - 170 l/min
GS 1 - No. 170063 ~~€ 348,42~~ € 295,95

ROAIRVAC R32 6.0 - 170 l/min
GS 1 - No. 1000001231 ~~€ 621,95~~ € 359,95

ROAIRVAC 9.0 - 250 l/min
GS 1 - No. 170064 ~~€ 497,04~~ € 415,95

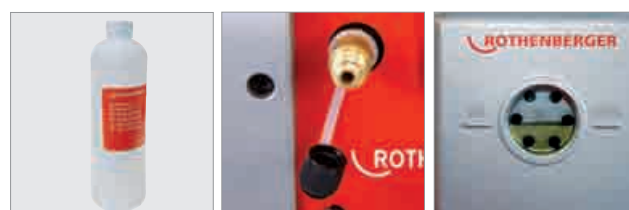

In tutte le pompe viene incluso:
1 confezione di olio da 33 ml (169200)

Attacco Standard 1/4" SAE e adattatori 5/16" SAE e 3/8" SAE

Vetro di ispezione per verifica olio

Gamma pompe per il vuoto - ROAIRVAC



Modello	ROAIRVAC 1.5	ROAIRVAC 3.0	ROAIRVAC 6.0	ROAIRVAC R32 6.0	ROAIRVAC 9.0
No.	170061	170062	170063	1000001231	170064
Flusso	1.5 CFM / 42 l/min / 2,5 m ³ /h	3.0 CFM / 85 l/min / 5,1 m ³ /h	6.0 CFM / 170 l/min / 10,2 m ³ /h	6.0 CFM / 170 l/min / 10,2 m ³ /h	9.0 CFM / 255 l/min / 15,3 m ³ /h
N° Fasi	2	2	2	2	2
Vuoto finale	25 micron / 0,02 mbar	25 micron / 0,02 mbar	25 micron / 0,02 mbar	15 micron / 0,02 mbar	25 micron / 0,034 mbar
Potenza	190 W / 1720 r/m	250 W / 1720 r/m	375 W / 3440 r/m	550 W / 1720 r/m	750 W / 3440 r/m
Tensione	230 V	230 V	230 V	230 V	230 V
Frequenza	50 Hz / 60 Hz	50 Hz / 60 Hz	50 Hz / 60 Hz	50 Hz / 60 Hz	50 Hz / 60 Hz
Raccordi	1/4"	1/4"	1/4"	1/4"	1/4"
con adattatore	5/16" SAE M / 3/8" SAE M	5/16" SAE M / 3/8" SAE M	5/16" SAE M / 3/8" SAE M	5/16" SAE M / 3/8" SAE M	5/16" SAE M / 3/8" SAE M
Capacità	250 ml	330 ml	330 ml	580 ml	590 ml
Peso	9,0 kg	10,7 kg	11,5 kg	17,3 kg	17,0 kg
Manometro Ø	50 mm	50 mm	50 mm	80 mm	80 mm
Unità di misura	mbar / Mpa	mbar / Mpa	mbar / Mpa	mbar	mbar

Tecnologia del condizionamento

Manometri e tubi flessibili

ROCOOL 600

Dispositivo per l'avviamento, la manutenzione e la documentazione di impianti frigoriferi di tutti i tipi

- MSistema modulare: l'unità base può essere aggiornata con gli accessori contenuti nella Red Box, ad esempio con il Software Data Viewer per trasferire i dati al pc oppure con il sensore del vuoto Pirani
- Possibilità di utilizzare l'apparecchio con oltre 70 tipi di gas, incluso l'R744. Ulteriori gas possono essere utilizzati dopo un semplice aggiornamento del software
- Misurazione di eventuali surriscaldamenti e sottoraffreddamenti
- Generazione automatica della documentazione relativa ai dati registrati (ideale per la consegna del materiale al cliente)
- L'utilizzo del sensore esterno per il vuoto Pirani permette la lettura del vuoto con estrema precisione direttamente sul circuito frigorifero



I set (No. 100000569 / 100000570) comprendono: ROCOOL 600, 1 o 2 termometri a morsetti
Il set (No. 100000572) comprende: ROCOOL 600, 2 termometri a morsetti, Red Box e Software Data Viewer.

R134A

R407C

R410A

R404A

R32

Dati Tecnici:

Display:	bar, psi, Kpa, MPa
Temperatura visualizzata:	°C, °F
Vuoto:	Micron, mbar, mmHg, Pa, mTorr
Alimentazione:	batterie 9V, 550 MAh
Dimensioni display:	4 1/3" / 11cm
Pressione:	da -1 a 60 bar
Precisione (a 22°C):	± 0,5 % fs
Temperatura:	-50°C-200°C
Temperatura di lavoro:	-10°C-50°C
Attacco:	4x 1/4" SAE
Tempo di registrazione:	12h nell'unità, 96h con Red Box

Set in blister con un termometro a morsetti
GS 1 - No. 100000569 ~~€ 353,07~~ € **319,95**

Set in valigetta con due termometri a morsetti
GS 1 - No. 100000570 ~~€ 471,27~~ € **425,95**

Set in valigetta con due termometri a morsetti,
Red Box, Software, Cavo di collegamento
GS 1 - No. 100000572 ~~€ 687,08~~ € **615,95**

Red Box, Software, Cavo di collegamento
GS 1 - No. 100000539 € **281,66**

Termometro a morsetti
GS 1 - No. 100000540 € **66,21**

Sonda per il vuoto
GS 1 - No. 100000541 € **284,93**

Kit gruppi manometrici 4 vie



CON SERIE DI 3 FLESSIBILI DA 1500 mm
GS 1 - No. 170601 ~~€ 166,17~~ € **116,95**

CON SERIE DI 3 FLESSIBILI DA 1500 mm
GS 1 - No. 170606 ~~€ 166,17~~ € **116,95**

CON SERIE DI 3 FLESSIBILI COLORATI
CON RUBINETTO DA 1500 mm
GS 3 - No. 170602 ~~€ 197,81~~ € **133,95**

CON SERIE DI 3 FLESSIBILI COLORATI
CON RUBINETTO DA 1500 mm
GS 3 - No. 170608 ~~€ 197,81~~ € **133,95**

Tubi flessibili per gas refrigerante

- Tubi flessibili e guarnizioni di lunga durata
- Serie di 3 flessibili con attacchi in linea per 45° con depressore e valvola intermedia. Lunghezza 1500 mm
- Con rubinetto
- Disponibili set di ricambio (2 guarnizioni + 1 valvola)
No. 1500002272 (per R407-R134A)
No. 1500002273 (per R32)

R134A

R407C

R410A

R32



Set 3 flessibili con rubinetto per R407C, R134A, 1/4"- 1/4"
GS 4 - No. 150000028 ~~€ 92,47~~ € **64,95**

Set 3 flessibili con rubinetto per R410A 5/16"- 5/16"
GS 4 - No. 150000030 ~~€ 92,47~~ € **64,95**

ROCADDY 120

Stazione universale per vuoto e carica

- Un unico sistema per eseguire vuoto e carica ai condizionatori con tutti i tipi di gas refrigeranti
- Possibilità di utilizzare i singoli componenti secondo le esigenze del professionista
- Pratico e comodo bauletto con rotelle

Robusta valigia di trasporto in materiale sintetico con rotelle

Facile da maneggiare, più capiente per accessori e minuteria

Pompa del vuoto bistadio

Per l'eliminazione di tutta l'umidità prodotta nei cicli di refrigerazione e durante l'installazione secondo DIN 8975

Bilancia digitale elettronica fino a 120 Kg

Massima precisione per la misurazione dei gas refrigeranti

Adattatori per bombole di gas da 1 e 2 kg per il collegamento alla bilancia

Fissaggio sicuro delle bombole durante la fase di riempimento

2 serie flessibili con rubinetto

2 gruppi manometrici analogici

Per ROCADDY 120

Tagliatubo e Minicut

Per il taglio di tubi Ø 6-35 millimetri

R410A R22 R134A R407C R404A

ROCADDY 120 CON BILANCIA DA 120 KG
GS 1 - No. 100000057

~~€ 1.048,57~~ € 757,95

Easy Pack

R410A

Stazione universale per vuoto e carica per R410A

- Un unico sistema per eseguire vuoto e carica ai condizionatori per gas R410A
- Possibilità di utilizzare i singoli componenti secondo le esigenze del professionista.
- Fornito in pratica borsa portautensili

No. 402311

No. 170508

No. 170061

No. 222402

Il set comprende: (No. 170061) Pompa RoAirvac Bi-Stadio 42 litri, (No. 170508) Gruppo manometrico 4-vie per R410A, (No. 171504) Flessibile 900 mm 3/8-3/8, (No. 171520) Serie flessibili 3 pz R410A, (No. 222402) Apparecchio per colletti 1/8 - 3/4", (No. 402311) Trendy Bag, (No. 089503) Riduzione M/F 3/8-1/4

EASY PACK
GS 2 - No. 169060

~~€ 487,51~~ € 399,95

Pacchetto Frigorista

L'indispensabile attrezzatura secondo il DPR 43/2012,
REG. CE 842/2006, REG.CE 303/2008



Il set (No. 169060) comprende: Kit per Azoto (No. R25900616), cercaperdite Roleak (No. R08730516), set chiavi dinamometriche (No. 175001), recuperatore ROREC (No. 168605), termometro Ro-Therm (No. 88401).

PACCHETTO FRIGORISTA
GS 2 - No. 169062

~~€ 1.428,23~~ € 1.149,95

Tecnologia del condizionamento

Kit per vuoto e carica

ROKLIMA® MULTI 4F

Unità di controllo elettronica per vuoto e carica

L'innovativa unità che garantisce operazioni facili e sicure nei sistemi di refrigerazione. Con semplici comandi digitali le 4 funzioni (4F) sono facilmente attuabili.

R410A **R134A** **R407C** **R404A**

- Svuotamento degli impianti di condizionamento
- Carica degli impianti di condizionamento
- Controllo dell'impermeabilità degli impianti
- Controllo del vuoto degli impianti di condizionamento
- Trasporto sicuro

Dati tecnici:

Peso: 17 kg
Vuoto finale: 1 x 10⁻² mbar
Peso max: fino a 100 kg
Precisione: 10 g
Lungh. tubi flessibili: 2.500 mm
Portata: 42 l / min



Ideale per pompe di calore!

Il set (No. 100000138) comprende: pompa bistadio da 42 l/min, 2 manometri (R22T 170701, R407C 170701, R410A 170709), 2 flessibili con rubinetto da 2500 mm (R22T 171534, R407C 171538, R410A 171535), 3 adattatori (1/4" FEINGWINDE 173203, 1/4" SAE 173205, 5/16" SAE 173204), 2 riduttori (1/4" SAE - 5/16" SAE 1700RE), bilancia digitale di precisione fino a 50kg, modulo di comando automatico, interruttore per vuoto e carica, olio minerale (169200).

ROKLIMA® MULTI 4F
 GS 1 - No. 100000138

~~€ 1.725,⁴⁶~~ € **1.699,⁹⁵**

ROSCALE 120

Bilancia elettronica di precisione fino a 120 kg.

- Unità minima di rilevamento 5 g
- Unità di misura in Kg o lbs
- Cavo estendibile. Per lavorare in qualsiasi posizione
- Attacco 1/4" SAE. Per bombole da 1 - 2 lt
- Ampia piattaforma. Utilizzabile con bombole di tutte le dimensioni
- Ampio display con 3 tasti di servizio per una facile lettura e un semplice utilizzo

Dati tecnici:

Capacità: 120 kg o 264 lbs
Precisione: ÷ 0,5%
Risoluzione: 5 gr/0,2 oz.
Temperatura di esercizio: 0-49°C/32-113°F
Attacco: 1/4" SAE per bombole 1-2,5kg
Alimentazione: 230 x 230 x 53 mm
Peso: 3,28 kg



ROSCALE 120
 GS 4 - No. R17300416

~~€ 279,⁵¹~~ € **172,⁹⁵**

Bombole di gas refrigerante

- Bombole T-PED costruite secondo normativa UNI EN 13322-1
- Valvole T-PED costruite secondo normativa UNI EN ISO 10297
- Filetto SAE su tutte le valvole.
- Attacco universale.
- Bombole ricaricabili.
- Maggiore flessibilità per l'utilizzatore.



No. 170932 No. 170912 No. 170931 No. 170913 No. 170961 No. 170960

Bombola R410A da 1 litro (900 g)

No. 170912

R410A a richiesta

Bombola R407C da 1 litro (900 g)

No. 170913

R407C a richiesta

Bombola R422B da 1 litro (900 g)

No. 1709500

R422B a richiesta

Bombola R32 da 1 litro (900 g)

No. 170960

R32 a richiesta

Bombola R410A da 2 litri (1.800 g)

No. 170932

R410A a richiesta

Bombola R407C da 2 litri (1.800 g)

No. 170931

R407C a richiesta

Bombola R422B da 2 litri (1.800 g)

No. 1709510

R422B a richiesta

Bombola R32 da 2 litri (1.800 g)

No. 170961

R32 a richiesta

Bombola R410A da 10 Kg

No. 170909

R410A a richiesta

Bombola R407C da 10 Kg

No. 170910

R407C a richiesta

Bombola R422B da 10 Kg

No. 170926

R422B a richiesta

Bombole di gas refrigerante vuote da 10 Kg

Bombole T-PED costruite secondo normativa UNI EN 13322-1
 Valvole T-PED costruite secondo normativa UNI EN ISO 10297
 Filetto SAE su tutte le valvole. Attacco universale.
 Bombole ricaricabili. Maggiore flessibilità per l'utilizzatore.

Monorubinetto, 1/4" SAE, senza pescante

No. 170921

R410A **R407C** **R422B** a richiesta

Doppio rubinetto, 1/4" SAE, con pescante

No. 170916IT

R410A **R407C** **R422B** a richiesta

Monorubinetto, attacco sinistro, omolata fino a 48 bar

No. 170911

R32 a richiesta



NOVITA'

ROLEAK PRO R32

Apparecchio elettronico per la rilevazione di perdite.

Ideale per la localizzazione di fughe in impianti di condizionamento e refrigerazione di tutti i gas refrigeranti, compreso l'R32.

R32

R410A

R134A

R407C

R404A

R507A

Profilo del prodotto

CAMPO DI IMPIEGO

Ideale per la localizzazione di perdite di tutti i gas refrigeranti CFC, HFC e HCFC. L'unità è dotata di un nuovo sensore a semiconduttore di ultima generazione, estremamente sensibile alla maggior parte dei refrigeranti attualmente in uso, compreso l'R32.

CARATTERISTICHE

- Nuovo sensore a semiconduttore di ultima generazione, estremamente sensibile a tutti i gas refrigeranti, compreso l'R32
- Regolatore di sensibilità, 3 livelli (alto, medio, basso)
- Display LED
- Ripristino concentrazione ambientale
- Valigetta di trasporto e perdita di riferimento inclusi nel set
- Azzeramento automatico
- Indicatore batteria scarica
- Sistema di ventilazione di lunga durata

ROLEAK PRO R32
GS 2 - No. 150002241

~~€ 270,38~~

€ 219,⁹⁵

DATI TECNICI

Sensibilità:	3 gradi di sensibilità (3/15/30 gr/anno)
Lunghezza Sonda:	40 cm
Alimentazione:	4 x batterie alcaline AAA (6v DV)
Durata:	7 ore (in condizioni di normale utilizzo)
Auto Spegnimento:	10 minuti
Segnalazione perdita:	Indicazione acustica e visiva (barra LED a 3 colori)

Per tutti i refrigeranti CFC, HFC e HCFC



RO-LEAK

Apparecchio elettrico per la rilevazione di perdite.

Per localizzazioni di perdite di gas refrigeranti

R410A

R134A

R407C

R404A

R507A

Profilo del prodotto

CARATTERISTICHE

- Struttura compatta: facilmente maneggevole anche nei luoghi di difficile accesso
- Precisa ed immediata localizzazione delle perdite
- Regolazione del punto di misura neutro di punta della sonda per una più facile individuazione della fughe
- Semplice determinazione della concentrazione dei gas refrigeranti
- Sonda ipersensibile e di lunga durata con velocità di localizzazione di 3 g/a in 3 secondi

DATI TECNICI

Perdita:	Indicatore LED con 7 segmenti a diodi
Lunghezza Sonda:	35 cm
Sensibilità:	3 g/a in 3 secondi
Peso:	280 g
Temperatura di esercizio:	da - 10 a + 49°C
Alimentazione:	a batteria 2,4 V

RO-LEAK
GS 1 - No. R08730516

~~€ 213,65~~

€ 162,⁹⁵

Per tutti i refrigeranti CFC, HFC e HCFC

Sette segmenti con illuminazione a diodi

Facile determinazione della concentrazione dei gas refrigeranti

Tasto RESET

Per ripristinare le impostazioni iniziali



Tecnologia del condizionamento

Recupero gas

ROREC PRO Digital

Unità di recupero per gas refrigeranti di tipo CFC - HCFC - HFC (incluso R32 e gas refrigeranti leggermente infiammabili di classe A1, A2 e A2L) con display digitale, ideale per qualsiasi tipo di impianto grazie all'alta capacità di recupero

R32 R410A R134A R407C R404A R507A

- Ideale per gas refrigeranti di classe A1, A2 e A2L (es. R32)
- Design compatto con meno di 12 Kg
- Display digitale e selettore unico per gestire tutte le fasi del recupero
- Il compressore a due pistoni senza olio non richiede alcuna manutenzione
- Il motore a 4 poli garantisce una elevata durata nel tempo della macchina
- Spegnimento e riavvio automatici al raggiungimento del vuoto e rilevamento pressione
- PURGE function per lo svuotamento dal gas refrigerante al termine delle operazioni
- Motore brushless, per lavorare con R32 senza pericolo di scintille

Il nuovo recuperatore ROREC PRO Digital, grazie al sistema di accensione e spegnimento totalmente DIGITALE, è privo di switch e altri pulsanti, che lo rendono utilizzabile in completa SICUREZZA con il gas infiammabile R32.

Recupero:	vapore 0,5 Kg / min liquido 3,5 Kg / min Push / pull: 9,5 Kg / min
Motore:	230 V / 50- 60 Hz
Potenza:	750 W
Pressione:	38,5 bar
Dimensioni:	38 x 25 x 35 mm
Peso:	<12 kg

NOVITA'

Utilizzo anche con Gas R32



✓ Sicuro

✓ Leggero

✓ Digitale

Spegnimento e riavvio automatici

al raggiungimento di vuoto e rilevamento pressione

Compressore a due pistoni senza olio

Elevata capacità di recupero senza alcuna manutenzione

DISPLAY DIGITALE

Indispensabile per lavorare con gas leggermente infiammabili



Tracolla di trasporto

Pratico vano porta accessori sul retro

Display digitale semplice ed intuitivo



ROREC PRO Digital
GS 1 - No. 1500002637

chiedi il prezzo al tuo rivenditore!

ROREC / ROREC PRO

Unità di recupero

Unità di recupero e riciclo di refrigeranti.
Compatta e facilmente trasportabile

CARATTERISTICHE

- Protezione di tutte le componenti integrate
- Pulizia profonda dell'apparecchio grazie alla funzione PURGE
- Compressore a pistoni senza olio: non necessita di alcuna manutenzione
- Maneggevole e facilmente trasportabile grazie alla struttura leggera e compatta
- Tasto RESET per riportare la macchina nelle condizioni iniziali

DATI TECNICI

Refrigeranti: tutti i gas di tipo CFC – HCFC – HFC
Motore: 230 V / 50 - 60Hz
Pressione: 38,5 bar
Dimensioni: 500 x 220 x 340 mm

ROREC

Capacità di recupero: vapore: 16 Kg / h
 liquido: 111 Kg / h
Potenza: 370 W
Peso: 17 kg

ROREC PRO

Capacità di recupero: vapore: 31 Kg / h
 liquido: 173,4 Kg / h
Potenza: 730 W
Peso: 19 kg

R410A

R134A

R407C

R404A

Per tutti i refrigeranti CFC, HFC e HCFC



Anche con SEPARATORE OLIO!

Descrizione	No.	€	PROMO
ROREC	168605	825,21	648,95
ROREC PRO	168606	1.132,23	999,95
ROREC PLUS con separatore olio	150000108	1.153,74	995,95
ROREC PRO PLUS con separatore olio	168608	1.372,91	1.195,95

Sanifresh sanificante desodorizzante

Sanifresh è una soluzione pratica e sicura per eliminare acari, batteri e funghi dai condotti d'aria e dalle batterie degli split riducendo il rischio di malattie ed allergie. Il pratico dosatore permette di arrivare facilmente e direttamente sulle superfici interessate



SANIFRESH SANIFICANTE
DESODORIZZANTE (12 Pezzi)
GS 3 - No. 85800

~~€ 102,00~~

€ 73,95

Nastri anticondensa

Nastro flessibile retinato per isolamento termico delle tubazioni. Campo di temperatura: -40°C ÷ 85°C.



NASTRO ANTICONDENSA - Lungh. 10 m
GS 6 - No. 859010

~~5,50~~

€ 5,19

Nastri protettivo ALU

Nastro flessibile retinato per isolamento termico delle tubazioni. Campo di temperatura: -40°C ÷ 85°C.



NASTRO PROTETTIVO - Lungh. 50 m
GS 6 - No. 859020

~~14,50~~

€ 9,95

Nastri anticondensa bianco

Nastro flessibile retinato per isolamento termico delle tubazioni. Campo di temperatura: -40°C ÷ 85°C.



NASTRO ANTICONDENSA BIANCO - Lungh. 10 m
GS 6 - No. 859030

~~7,35~~

€ 5,19

Utensili per l'installazione

Utensili per il serraggio

ROGRIP M

Pinza automatica regolabile

- 30% di capacità in più: la misura 10" lavora su tubi fino a 2"
- Presa a 3 punti: serraggio sicuro fino al diametro massimo
- Maniglie distanziate e rivestite in gomma per maggiore comfort e maggior potenza di trasmissione
- 10 posizioni di apertura

Dati tecnici :

Acciaio al cromo vanadio, temprato, forgiato con sistema di chiusura

Doppio trattamento termico ad induzione che assicura un'elevata durezza delle ganasce (61 HRC)



Ganasce con doppio trattamento termico ad induzione

Elevata durezza delle ganasce



Scala di misurazione integrata

Pratica e veloce regolazione del diametro del tubo

ROTHENBERGER Curve-Shape-Design: ergonomia brevettata

ROGRIP M 7", Ø 1.1/4" / 35 mm
GS 5 - No. 1000000215

~~31,78~~ € **23,95**

ROGRIP M 10", Ø 2" / 60 mm
GS 5 - No. 1000000216

~~32,97~~ € **26,95**

ROGRIP S

Pinza automatica regolabile

- 30% di capacità in più: la misura 10" lavora su tubi fino a 2"
- Presa a 3 punti: serraggio sicuro fino al diametro massimo
- Maniglie distanziate per maggiore comfort e maggior potenza di trasmissione
- 10 posizioni di apertura

Dati tecnici :

Acciaio al cromo vanadio, temprato, forgiato con sistema di chiusura

Doppio trattamento termico ad induzione che assicura un'elevata durezza delle ganasce (61 HRC)



Ganasce con doppio trattamento termico ad induzione

Elevata durezza delle ganasce

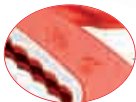

Scala di misurazione integrata

Pratica e veloce regolazione del diametro del tubo

ROTHENBERGER Curve-Shape-Design: ergonomia brevettata

ROGRIP S 7", Ø 1.1/4" / 35 mm
GS 5 - No. 1000000217

~~30,75~~ € **20,95**

ROGRIP S 10", Ø 2" / 60 mm
GS 5 - No. 1000000218

~~35,52~~ € **23,95**

ROGRIP F

Pinza automatica regolabile

- 30% di capacità in più: la misura 10" lavora su tubi fino a 2"
- Presa a 3 punti: serraggio sicuro fino al diametro massimo
- Maniglie distanziate per maggiore comfort e potenza di trasmissione
- Sistema di chiusura di sicurezza: evita aperture accidentali e
- 18 posizioni di apertura

Dati tecnici:

Acciaio al cromo vanadio, temprato, forgiato con sistema di chiusura

Doppio trattamento termico ad induzione che assicura un'elevata durezza delle ganasce (61 HRC)

Preso più sicura del 30% rispetto ai modelli precedenti!



Preso a 3 punti per un grip perfetto su tubi fino a Ø 2"

ROTHENBERGER Curve-Shape-Design: ergonomia brevettata

ROGRIP F 7", Ø 1.1/4" / 35 mm
GS 5 - No. 1000000213

~~45,90~~ € **32,95**

ROGRIP F 10", Ø 2" / 60 mm
GS 5 - No. 1000000214

~~48,35~~ € **34,95**

ROGRIP XL

Pinza automatica regolabile

- Pinza 16" per tubi fino a Ø 3.1/2" impugnatura robusta a 3 punti, presa perfetta fino al diametro del tubo massimo
- Sistema di blocco anti-schiacciamento
- Manici lunghi per un massimo comfort e una migliore trasmissione di forza
- 14 posizioni di regolazione

Dati tecnici:

Acciaio al cromo vanadio, temprato, forgiato con sistema di chiusura

Doppio trattamento termico ad induzione che assicura un'elevata durezza delle ganasce (61 HRC)

Preso più sicura del 30% rispetto ai modelli precedenti!



Grande capacità di presa: 3 1/2"
Maneggevole nell'utilizzo!

ROTHENBERGER Curve-Shape-Design: ergonomia brevettata

ROGRIP XL 16", Ø 3.1/2" / 102 mm
GS 4 - No. 1000000328

~~74,92~~ € **61,95**

Utensileria universale

Utensili per il serraggio

Set pinze ROGRIP S: 7" + 10"



Il set comprende: (No. 1000000626) comprende: ROGRIP S 7" (No. 1000000217) e ROGRIP S 10" (No. 1000000218).

ROGRIP Set S 7" e 10"
GS 4 - No. 1000000626 ~~€ 45,91~~ € 37,95

Set pinze ROGRIP M: 7" + 10"



Il set comprende: (No. 1000001039) comprende: ROGRIP M 7" (No. 1000000215) e ROGRIP M 10" (No. 1000000216).

ROGRIP Set M 7" e 10"
GS 4 - No. 1000001039 ~~€ 48,92~~ € 41,95

Set pinze ROGRIP: M 7"+ M 10" + XL



Il set comprende: (No. 1000001068) comprende: ROGRIP M 7" (No. 1000000215) e ROGRIP M 10" (No. 1000000216) e ROGRIP XL (No. 1000000328).

ROGRIP Set M 7", 10" e XL
GS 4 - No. 1000001068 ~~€ 110,92~~ € 92,95

Giratubi americani "HEAVY DUTY"

- Corpo monoblocco, profilo a doppia T
- Ganasce in acciaio temperato con sede a molla e dentatura opposta al senso di torsione



Normativa GGG-W-651
Tipo II Classe A



Giratubi americani HEAVY DUTY, 6"
GS 5 - No. 70148 **NUOVO!** ~~€ 21,97~~ € 13,95

Giratubi americani HEAVY DUTY, 10"
GS 5 - No. 70151 ~~€ 44,92~~ € 31,95

Giratubi americani HEAVY DUTY, 12"
GS 5 - No. 70152 ~~€ 40,38~~ € 28,95

Giratubi americani HEAVY DUTY, 14"
GS 5 - No. 70153 ~~€ 41,26~~ € 29,95

Giratubi americani HEAVY DUTY, 18"
GS 5 - No. 70154 ~~€ 58,42~~ € 41,95

Giratubi americani HEAVY DUTY, 24"
GS 5 - No. 70155 ~~€ 92,65~~ € 64,95

Giratubi americani HEAVY DUTY, 36"
GS 5 - No. 70156 ~~€ 205,28~~ € 143,95

Giratubi americani HEAVY DUTY, 60"
GS 5 - No. 70158 **NUOVO!** ~~€ 573,65~~ € 373,95

Giratubi americani "ALUDUR"

- Corpo monoblocco, profilo a doppia T
- Ganasce in acciaio temperato con sede a molla e dentatura opposta al senso di torsione
- In lega di alluminio, più leggera del 40%



Normativa GGG-W-651
Tipo I Classe B



Fino a Ø 60"!

Giratubo americano "ALUDUR" 10", Ø 1.1/2"/48 mm
GS 5 - No. 70159 ~~€ 43,91~~ € 31,95

Giratubo americano "ALUDUR" 14", Ø 2"/60 mm
GS 5 - No. 70160 ~~€ 72,87~~ € 52,95

Giratubo americano "ALUDUR" 18", Ø 2.1/2"/73 mm
GS 5 - No. 70161 ~~€ 93,51~~ € 64,95

Giratubo americano "ALUDUR" 24", Ø 3"/89 mm
GS 5 - No. 70162 ~~€ 143,92~~ € 103,95

Giratubo americano "ALUDUR" 36", Ø 5"/141 mm
GS 5 - No. 70163 ~~€ 224,65~~ € 157,95

Giratubo americano "ALUDUR" 48", Ø 6"/168 mm
GS 5 - No. 70164 ~~€ 428,39~~ € 302,95

Giratubo americano "ALUDUR" 60", Ø 8"/200 mm
GS 5 - No. 70169 **NUOVO!** ~~€ 654,46~~ € 428,95

Giratubi americani "STILLSON"

- Corpo monoblocco, profilo a doppia T
- Ganasce in acciaio temperato con sede a molla e dentatura opposta al senso di torsione
- Ideale per lavori in spazi ristretti grazie alla speciale conformazione della testa
- La doppia dentatura garantisce la massima presa



Normativa GGG-W-651
Tipo I Classe B



Giratubi americani STILLSON, 8"
GS 5 - No. 70350 ~~€ 27,44~~ € 19,95

Giratubi americani STILLSON, 10"
GS 5 - No. 70351 ~~€ 37,58~~ € 26,95

Giratubi americani STILLSON, 12"
GS 5 - No. 70352 ~~€ 37,37~~ € 27,95

Giratubi americani STILLSON, 14"
GS 5 - No. 70353 ~~€ 47,02~~ € 32,95

Giratubi americani STILLSON, 18"
GS 5 - No. 70354 ~~€ 55,39~~ € 39,95

Giratubi americani STILLSON, 24"
GS 5 - No. 70355 ~~€ 91,27~~ € 64,95

Utensileria universale

Utensili per il serraggio

Giratubi svedesi 45°

In acciaio al cromo vanadio, interamente forgiati e bonificati con rullino rinforzato, ganasce indurite per una migliore presa negli angoli

- Testa e ganasce sottili, inclinazione a 45°
- Ideale per una presa sicura negli angoli



Giratubi svedesi 45° 10", Ø 1/2"/22 mm
GS 5 - No. 070131X

~~42,91~~ € **30,95**

Giratubi svedesi 45° 12", Ø 1"/35 mm
GS 5 - No. 070132X

~~47,99~~ € **33,95**

Giratubi svedesi 45° 16", Ø 1.1/2"/46 mm
GS 5 - No. 070133X

~~68,80~~ € **48,95**

Giratubi svedesi 45° 20", Ø 2"/65 mm
GS 5 - No. 070134X

~~110,88~~ € **78,95**

Giratubi svedesi 45° „SUPER S“

In acciaio al cromo vanadio, interamente forgiati e bonificati con rullino rinforzato, ganasce indurite per una migliore presa negli angoli

- Con bocca a S, inclinati a 45°
- Dentatura posta nel senso opposto a quello di torsione.



Giratubi svedesi 45° "SUPER S" 10", Ø 1/2"/22 mm
GS 5 - No. 070121X

~~42,91~~ € **30,95**

Giratubi svedesi 45° "SUPER S" 12", Ø 1"/35 mm
GS 5 - No. 070122X

~~47,99~~ € **33,95**

Giratubi svedesi 45° "SUPER S" 16", Ø 1.1/2"/46 mm
GS 5 - No. 070123X

~~68,87~~ € **48,95**

Giratubi svedesi 45° "SUPER S" 20", Ø 2"/65 mm
GS 5 - No. 070124X

~~110,80~~ € **78,95**

Giratubi 90°

In acciaio al cromo vanadio, interamente forgiati e bonificati con rullino rinforzato, ganasce indurite per una migliore presa negli angoli

- Testa e ganasce sottili, inclinazione a 90°:
- Ideale per una presa sicura negli angoli



Giratubi 90° 12", Ø 1"/35 mm
GS 5 - No. 070110X

~~47,99~~ € **33,95**

Giratubi 90° 16", Ø 1.1/2"/46 mm
GS 5 - No. 070111X

~~68,85~~ € **48,95**

Giratubi 90° 20", Ø 2"/65 mm
GS 5 - No. 070112X

~~110,80~~ € **78,95**

Giratubi modello originale "PKS"

Giratubi professionali in acciaio al carbonio

- Dotati di rullino per una precisa regolazione d'apertura.
- Giratubi dritto



Descrizione	No.	GS	€	PROMO
GIRATUBI DRITTO 175 mm / 7", Ø 1"	48401	5	29,13	20,95
GIRATUBI DRITTO 225 mm / 9", Ø 1.1/2"	48402	5	33,48	24,95
GIRATUBI DRITTO 275 mm / 10", Ø 2"	48403	5	42,84	29,95
GIRATUBI DRITTO 315 mm / 12", Ø 2.1/2"	48404	5	49,80	35,95
GIRATUBI DRITTO 360 mm / 14", Ø 3"	48405	5	96,85	68,95

Giratubi modello originale "PKS"

Giratubi professionali in acciaio al carbonio

- Dotati di rullino per una precisa regolazione d'apertura.
- Giratubi a 40°



Descrizione	No.	GS	€	PROMO
GIRATUBI A 40° 175 mm / 7", Ø 1"	48601	5	35,81	25,95
GIRATUBI A 40° 225 mm / 9", Ø 1.1/2"	48602	5	43,42	32,95
GIRATUBI A 40° 300 mm / 12", Ø 2.1/2"	48603	5	62,52	45,95

ROCHECK

Livelle per gruppi

- Livelle con bolle orizzontali e verticali, infrangibili
- Per gruppi 97 - 120 - 150 - 153 - 160 - 170 - 200 - 210: installazioni su misura



Il set comprende: livella per gruppi di armature 300 mm (No. 70665), 1 metro pieghevole da 2 m (No. 252100), in cassetta di lamiera con 2 livelle ad angolo (No. 24022)

ROCHECK Set in cassetta di lamiera
GS 3 - No. 70667

~~€ 139,45~~ € 129,95

SANIGRIP/SANIGRIP PL

Pinze per sifoni

In lega speciale al cromo vanadio, interamente forgiata, cromata, con 4 regolazioni, dentatura continua su tutta la parte di presa

- Ideale per avvitare o svitare collegamenti in plastica con diametri tondi fino 62 mm (sifone)
- Lavorazione sensibile: nessun danneggiamento delle superfici



SANIGRIP 10" / Ø 80 mm
GS 5 - No. 70415

~~€ 41,86~~ € 30,95

SANIGRIP PL 10" / Ø 62 mm con coppia di ganasce in nylon
GS 5 - No. 70416

~~€ 43,46~~ € 31,95

Giratubi a nastro

In lega speciale di alluminio con nastro di nylon sostituibile

- Impiego sulle armature cromate: nessun danneggiamento delle superfici
- Utilizzo nel settore idraulico per la sostituzione dei sifoni



Giratubi a nastro
GS 4 - No. 70240

~~€ 37,02~~ € 32,95

Chiave per pilette

Chiavi per un impiego facile su pilette di lavandini, bidet, ecc. con feritoie laterali, da 1 e 1 1/4".

- Corpo in alluminio con perni a molla in acciaio
- Una sola chiave per tutte le pilette; utilizzo universale



Ideale per le parti cromate!

Chiave per pilette
GS 5 - No. 110900

~~€ 63,42~~ € 43,95

Chiave per dadi e rubinetti standard



In acciaio speciale al cromo vanadio, forgiata, molto robusta

- Manico scorrevole: trasmissione di forza ottimale
- Utilizzabile in entrambe le direzioni destra/sinistra



Chiave per dadi e rubinetti standard 3/8" - 1.1/4"
GS 4 - No. 70228

~~€ 43,40~~ € 34,95

Apparecchi per rettificare

Per rifrescare perfettamente la sede delle valvole di rubinetti perdenti: impiego semplice e veloce

- Adattatore a gradini cilindrico: ideale per tutti i tipi di fitting
- Regolazione della pressione adattabile attraverso la molla e la vite di regolazione
- Frese intercambiabili. Sempre pronte all'uso



Apparecchio per rettificare (3/8"-1/2"-3/4"-1")
GS 4 - No. 70970

~~€ 30,39~~ € 30,95

Apparecchio per rettificare (3/8"-1/2"-3/4"-1") in conf. di lamiera
GS 4 - No. 70974

~~€ 110,39~~ € 99,95

Utensileria universale

Utensili per radiatori

ROTURN Set

Chiavi fisse ad anello

- In acciaio al cromo vanadio, lucidate e cromate a specchio
- Ottimizzazione ergonomica: pressione sulla parte piatta della chiave



L'assortimento comprende: ROTURN set di chiavi 8 pezzi 10 - 11 - 13 - 14 - 16 - 17 - 19 - 22 mm, in valigetta di plastica

ROTURN set di chiavi, 8 pezzi
GS 4 - No. 70475

~~135,99~~ € **108,95**

Chiavi "Express" per lavandini

Chiave fissa per il montaggio di lavandini, bidet, in acciaio al cromo vanadio, nichelata.



No. 73299

Chiave fissa e a cricco per il montaggio di lavandini, bidet, in acciaio al cromo vanadio, nichelata.



No. 73293

Chiave fissa Express, M10, SW 17x19
GS 4 - No. 73299

~~28,50~~ € **25,95**

Chiave fissa a cricco Express, M10, SW 17x19
GS 4 - No. 73293

~~87,05~~ € **76,95**

Chiave per codoli UNI

Per il montaggio e smontaggio di valvole nipples per radiatori, raccordi di ritorno e per le prolunghe corte dei rubinetti. In acciaio al cromo vanadio, temprata, nichelata, con attacco per cricco quadro da 1/2"



No. 73298



No. 73297

Chiave per codoli UNI con cricco
GS 4 - No. 73297

~~44,63~~ € **26,95**

Chiave per codoli UNI
GS 4 - No. 073298E

~~16,30~~ € **14,95**

ROCLICK Set

Chiavi fisse e a cricco ad anello snodate

- In acciaio al cromo vanadio, lucidate e cromate a specchio
- Chiave a cricco snodata: per l'uso anche in posizioni scomode



L'assortimento comprende: chiave ROCLICK 8-10-11-13-14-17-19 mm, in valigetta di plastica

ROCLICK set di chiavi, 7 pezzi
GS 4 - No. 70490

~~156,61~~ € **119,95**

EUROLINE® Set

Giraviti

- Forma ergonomica, antiscivolo per una facile impugnatura
- Lama di alta qualità, temprata in acciaio al cromo vanadio
- Punta di precisione per una perfetta presa nella testa delle viti
- Facile differenziazione del tipo di punta

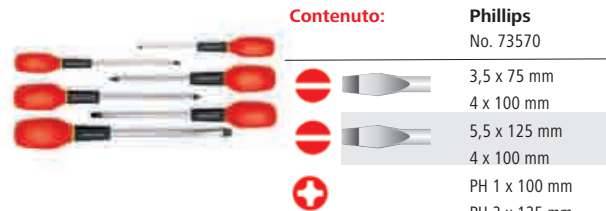

Contenuto:

Phillips

No. 73570

3,5 x 75 mm

4 x 100 mm

5,5 x 125 mm

4 x 100 mm

PH 1 x 100 mm

PH 2 x 125 mm

Set cacciaviti Phillips
GS 3 - No. 73570

~~31,85~~ € **28,95**

Leve e chiavi per radiatori

Chiavi di manovra fisse a cricco, per le leve No. 1400 - 1402. Leve in acciaio al carbonio con attacco 18 mm.



Descrizione	No.	GS	€	PROMO
LEVA 1" - Lungh. 500 mm	140001	5	13,02	9,95
LEVA 1" - Lungh. 750 mm	140002	5	16,32	11,95
LEVA 1" - Lungh. 1000 mm	140003	5	19,00	13,95
LEVA 1 1/4" - Lungh. 500 mm	140201	5	16,32	11,95
LEVA 1 1/4" - Lungh. 750 mm	140202	5	19,90	14,95
LEVA 1 1/4" - Lungh. 1000 mm	140203	5	21,81	15,95
CHIAVE A CRICCO 1 1/4" - Lungh. 500 mm	27182	5	102,93	74,95
CHIAVE per leva attacco M18 piena	140601	5	17,97	13,95

Tavoli da lavoro universali

- Struttura tubolare pieghevole: stabile e robusto, facilmente trasportabile
- Ripiano multistrato in legno di faggio: ottima superficie di lavoro
- Ideale per lavori con morse: bordo lamierato



TIPO "INSTALLATORE" 1200 X 550 X 835
GS 3 - No. 070690X ~~€ 267,8~~ € 226,95

TIPO "FABBRO" 1000 X 700 X 835
GS 4 - No. 70696 ~~€ 282,88~~ € 236,95

Morse ribaltabili

Ribaltabile, con gancio di autochiusura



- Ganaschia superiore mobile, per una presa sicura
- Ganasce superiori ed inferiori fresate e temprate
- Guida filettata robusta e di facile scorrimento
- Supporto per tubi e ganasce intercambiabili: presa sicura



MORSA 1/8 - 2" - Per tubi / mm 10-60
GS 3 - No. 70710 ~~€ 100,29~~ € 86,95

MORSA 1/8 - 3" - Per tubi / mm 10-89
GS 3 - No. 70712 ~~€ 185,02~~ € 162,95

MORSA 1/8 - 4" - Per tubi / mm 10-114
GS 3 - No. 70711 ~~€ 228,06~~ € 205,95

Set Utensili (18 utensili)

Set utensili fornito nella pratica valigetta di trasporto ROCASE con vani portautensili.

Il Set comprende:

- 1 x tagliatubo TUBE CUTTER 35 DURAMAG (No. 70027),
 - 1 x cesoia ROCUT® TC 42 (No. 52000),
 - 1 x pinza ROGRIP M7" (No. 1000000215),
 - 1 x pinza ROGRIP M10" (No. 1000000216),
 - 1 x pinza ROGRIP XL (No. 1000000328),
 - 1 x giratubi 1" (No. 070122X),
 - 1 x Chiave per codoli con cricco (No. 73297),
 - 1 x Chiave a rullino 8" (No. 1500001510),
 - 1 x Set Cacciaviti EUROLINE (No. 73570),
 - 1 x livella 430 mm (No. 1500001583),
 - 1 x metro a scatto ROMATIC (No. 77397).
- Fornito in pratica valigetta ROCASE.



NOVITA'



SET Utensili ~~€ 515,00~~ € 414,95

GS 3 - No. 1000001955

Dimensioni: 390 x 390 x 140 mm

Borsa portautensili "Trendy Bag"

- Molto capiente per tutti i tuoi utensili
- Organizzata con molti compartimenti per mantenere ordine all'interno.

Volume: circa 42 l



No. 402311

Borsa portautensili "Tool Bag"

- Vani portautensili
- Particolarmente stabile con il fondo robusto di plastica
- Con maniglia e tracolla regolabile per un trasporto confortevole

Volume: circa 30 l



No. 1500001320

Zaino portautensili

- Due capienti vani portautensili e comode bretelle da portare in spalla

Volume: circa 21 l



No. 1500001319

Borsetta portautensili "Trendy" a tracolla

- Molto leggera, borsa a mano per gli utensili più importanti
- Con piccole tasche laterali per mantenere in vista gli utensili

Volume: circa 8 l



No. 402308

Borsa "Trendy" (380 x 300 x 370 mm)
GS 2 - No. 402311 ~~€ 46,98~~ € 43,95

Borsa portautensili "Tool Bag" (450 x 285 x 335 mm)
GS 0 - No. 1500001320 ~~€ 76,47~~ € 56,95

Zaino portautensili (410 x 295 x 240 mm)
GS 0 - No. 1500001319 ~~€ 72,05~~ € 56,95

Borsetta a tracolla "Trendy" (250 x 220 x 140 mm)
GS 2 - No. 402308 ~~€ 47,92~~ € 16,95

Partecipa al Bonus Program!

15
BONUSPOINTS

ROTHENBERGER
BONUS
POINTS

20
BONUSPOINTS

10
BONUSPOINTS

5
BONUSPOINTS

1
BONUSPOINTS



ROTHENBERGER
pipetool technologies at work

Partecipa alla raccolta punti
ROTHENBERGER Bonus Program
e ricevi ricchi PREMI
per il tuo lavoro!

bonusprogram.rothenberger.com



ROTHENBERGER Italiana Srl
Via Reiss Romoli 17/19
I - 20019 Settimo Milanese MI
Tel. + 39 (0) 02.33.50.60.1
info@rothenberger.it

ASSISTENZA E RIPARAZIONI
Numero Verde
800-775-712
Numero dedicato all'installatore

Timbro del distributore
ROTHENBERGER Italiana Srl

  rothenberger.it

I prezzi riportati possono subire variazioni senza preavviso.