

Makita

COSTRUIAMO IL FUTURO

PLA.NET

CATALOGO PROMOZIONALE

Validità dal 01/10/2016 al 31/03/2017

10.8V LITHIUM-ION

GARANZIA **2**
@ANNI

GARANZIA **3**
@ANNI

GARANZIA

Utensili estensione fino a 3 anni
Batterie estensione fino a 2 anni

NUOVA GAMMA CXT 10,8V

a pagina 6



YouTube

<https://youtu.be/uB5E=uFvZK4>

Seguici su:



Makita Italia

YouTube

Makita Official



novità

HP331D
con percussione

n.23
ACCESSORI

TD110D
ad impuls

10.8V 2.0Ah LITHIUM-ION

CLX202SAX2

(Disponibile da Gennaio 2017)

a pagina 7

CXT

DVC260Z

Aspiratore a zaino 18Vx2

a pagina 4



YouTube

Makita Official Cleaners

<https://youtu.be/1HyUWlt79jM>

DRC200Z

Aspirapolvere Robot 18V

18V LITHIUM-ION



























































ROBOPRO

18V + 18V → 36V

BL MOTOR

BL MOTOR

- | | | |
|------------------------------------|---------------------------------|--|
| p. 3-5 Aspiratori a batteria | p. 48 Cartongesso | p.64-65 Levigatrici / lucidatrici |
| p. 6-7 Novità CXT | p. 49 Metallo | p.66 Soffiatori / Combo KIT |
| p. 8-13 Novità Utensili a batteria | p. 50-53 Smerigliatrici | p.67 Generatori / Compressori / Alta pressione/ Laser |
| p. 16-18 Promo Edilizia | p. 54 Metallo / Calcestruzzo | p. 70-73 / 76-77 Utensili per la cura del verde a batteria |
| p. 20-21 Promozione "Serie Z" | p. 55 Mototroncatrici | p. 74-75 Idropultrici, / Pompe |
| p. 22-40 Utensili a batteria | p.56-57 Piale / Seghe circolari | p. 78-79 Centri Assistenza |
| p. 41-45 Edilizia | p.58-61 Utensili per Legno | |
| p. 46-47 Aspiratori Professionali | p. 62-63 Utensile multifunzione | |

 Doppio isolamento	 Regolazione della coppia	 LED di illuminazione	 Selettore singolo Sequenziale
 Interruttore elettronico	 Regolazione della coppia	 Mandrino autoserrante	 Attacco velcro
 Controllo elettronico velocità	 Regolazione della coppia	 Avviamento morbido	 Laser
 Accensione elettronica	 Frizione di sicurezza	 Easy Start	 Regolazione di profondità
 Memory Power Ignition	 Raccolta delle polveri	 Taglio di smussi	 Sistema automatico blocco
 Scavenging Losses Rejection	 Valvola di decompressione	 Taglio di smussi 45° sx e 5° dx	 Freno catena
 Reversibilità	 Accetta punte SDS-PLUS	 Taglio di smussi 45° sx e dx	 Lubrificazione automatica
 2 Velocità meccaniche	 Accetta punte SDS-MAX	 Happy Start	 Pompa di adescamento
 3 Velocità meccaniche	 Super Joint System	 Presa 220V integrata	 Antivibrazioni
 3 Velocità elettroniche	 Attacco esagonale 30 mm	 Tubo rotante	 Utilizzo a 360°
 2 Velocità elettroniche	 Attacco esagonale 1-1/8: 28,6 mm	 Filtro in carta	 Valigetta di trasporto
 Freno elettrico	 Lame attacco universale	 Filtro aspirazione	 Cassetta in legno
 Smart Impact Technology	 Taglio orbitale	 Serbatoio in acciaio	 MAK PAC
 Sistema AVT antivibrazioni	 Sistema SJS II	 Motore senza carboncini (BRUSHLESS)	 Deep and Exact Cutting Technology
 Extreme Protection Technology	 Filtro HEPA H13	 Motore 4 tempi	

MAKITA OPERA SOTTO LE DIRETTIVE DI EPTA



EPTA è un'associazione europea di produttori di utensili professionali con la produzione e importanti strutture di ricerca e sviluppo. Inoltre fanno parte di EPTA anche diverse associazioni nazionali. Tutti i membri si sono impegnati a una concorrenza leale, sia dal punto di vista dell'economia che della politica occupazionale. In questo spirito, EPTA rappresenta i suoi membri alle istituzioni competenti di Bruxelles con un obiettivo comune: permettere all'economia europea di avere gli strumenti giusti per il lavoro.

Le 24 società rappresentate da Epta - molti dei quali sono piccole e medie imprese - conto per circa 17.000 dipendenti e circa il 95% delle vendite di utensili elettrici professionali (in valore) in Europa. Il fatturato annuo del settore, nel 2014, è stato stimato in € 4,7 miliardi. Gli utensili elettrici sono utilizzati da commercianti specializzati, a titolo professionale, soprattutto nel settore delle costruzioni, così come gli utenti domestici che intraprendono progetti di miglioramento.

Le industrie produttrici sono altamente innovative. Producono utensili elettrici di qualità, con livelli molto elevati di sicurezza elettromeccanica. I membri EPTA investono significativamente in ricerca e sviluppo, sia per soddisfare le esigenze del cliente sia perché prendono sul serio la loro responsabilità per la salute e la sicurezza, l'ergonomia, l'efficienza e la produttività degli utenti dei loro prodotti. L'investimento industriale in R & S è superiore alla media UE.

Missione e Obiettivi / benefici per i soci

I principali obiettivi di EPTA sono:

Preservare la concorrenza libera e leale

Assicurare lo scambio di dati tecnici, economici e ambientali tra i suoi membri

Promuovere la cooperazione con le autorità europee e gli altri enti di rappresentare e promuovere gli interessi dei soci

Cercare il dialogo con le organizzazioni professionali ed economiche i cui membri non appartengono all'Associazione

I benefici di appartenenza EPTA sono:

Partecipare attivamente alle strategie e posizioni per il settore utensili elettrici

Dialogo costruttivo con le istituzioni UE e gli altri soggetti interessati per spiegare e promuovere l'industria

Informazione immediata su proposte di politiche comunitarie e le leggi e loro implicazioni per l'industria

Influenza delle implicazioni delle nuove direttive e regolamenti UE

Cooperare con le autorità europee e nazionali e altri enti

Collaborazione con esperti di EPTA, ORGALIME, ZVEI, associazioni partner provenienti da Asia, Europa, Nord America e Russia, nonché una vasta rete di esperti indipendenti

Lo scambio non commercialmente sensibile, tecnico, economico, e di dati ambientali

Trattare tutte le questioni tecniche e di base dell'associazione, compreso lo sviluppo di norme tecniche, in collaborazione con norme IEC, CENELEC e altri organismi internazionali

NUOVI ASPIRATORI A BATTERIA

NOVITA'

HYBRID AC/DC

18v + 18v → 36v



DVC860LZ

Aspiratore AC/DC

*Funzionamento con batterie (18Vx2) o con rete elettrica (220V)

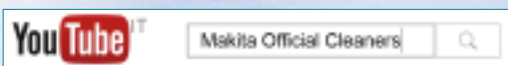

<https://youtu.be/1hYUWit79jM>

LXT
LITHIUM-ION



Nei negozi, negli uffici, nei magazzini...

DVC260Z

Aspiratore a zaino a batteria 18Vx2



18v + 18v → 36v

DRC200Z

Robot aspirapolvere 18V - con 2 batterie in parallelo

18V
LITHIUM-ION

BL
MOTOR



ROBOPRO

ASPIRATORE HYBRID AC/DC - 220V - BATTERIA 18Vx2

DVC860LZ

NOVITA'

Wet&Dry/Filtro in panno: classe filtro L

novità

PER MAGGIORI INFORMAZIONI SCARICA IL DEPLIANT dalla sezione Cataloghi di www.makita.it e guarda il video su YOUTUBE (Makita Official Channel)



<https://youtu.be/1hYUWit79jM>

Autonomia uso continuo

Batterie		BL1860B (6.0Ah)	BL1850B (5.0Ah)
Autonomia	Velocità High	40min.	30min.
	Velocità Low	80min.	65min.
Tempi di ricarica			
	DC18RD	55min.	45min.
	DC18RC	55min. x 2	45min. x 2



Cavo alimentazione removibile



Fornito con: cavo di collegamento, cassetta degli attrezzi, tubi completi, set sacchetti, tubo dritto, tubo curvo, bocchetta, bocchetta angolare.

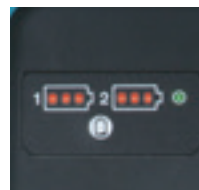
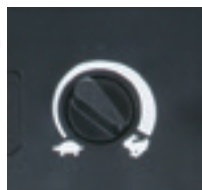

Variatore della potenza di aspirazione e indicatore livello carica batterie

XPT
EXTREME PROTECTION TECHNOLOGY

LXT
LITHIUM-ION

18V + 18V → 36V
HYBRID



Vano posteriore con alloggiamento batterie.

	DVC860LZ
Potenza di aspirazione	AC: 320W DC: 25/70W
Flusso d'aria max	AC: 3,6m³/min DC: 2,1m³/min
Depressione max	AC: 24kPa DC: 9kPa
Capacità contenitore	Polvere: 8L Liquidi: 6L
Autonomia (uso continuativo)	(H/L) 30/65 min (BL1850B)
Peso (con 2 BL1850B)	9,2 kg
Lunghezza cavo alimentazione	5,0 m
Prezzo in €	IVA esclusa
	IVA inclusa

ASPIRATORE A ZAINO A BATTERIA 18Vx2

DVC260Z / DVC260ZX

NOVITA'

Alimentato da 2 batteria 18V Li-ion

novità

PER MAGGIORI INFORMAZIONI SCARICA IL DEPLIANT dalla sezione Cataloghi di www.makita.it e guarda il video su YOUTUBE (Makita Official Channel)

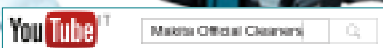

<https://youtu.be/1hYUWit79jM>



HEPA filter

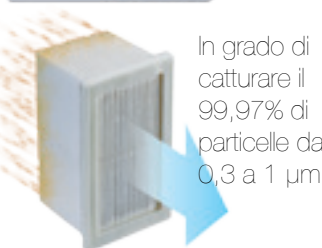

In grado di catturare il 99,97% di particelle da 0,3 a 1 µm

BL MOTOR

18V + 18V → 36V

LXT
LITHIUM-ION

Il peso del corpo macchina non grava su mano e polso dell'operatore, consentendo una maggiore manovrabilità ed assicurando quindi miglior pulizia zona per zona in un tempo più lungo e con minor fatica.

Versione DVC260ZX fornito con tubo aspirazione di maggiore lunghezza 1,5m per migliore utilizzo in abbinamento ad altri utensili



Telecomando: avvio/spegnimento e Selettore velocità. Puntatore LED per illuminazione zona di lavoro

	DVC260Z	DVC260ZX
Potenza di aspirazione	(H/L) 45/25W	
Flusso d'aria max	1,5 m³/min	
Depressione max	7,1kPa	
Capacità contenitore	2,0L	
Autonomia (uso continuativo)	(H/L) 60/90 min (BL1850B)	
Lunghezza tubo	1 m	1,5 m
Peso (con 2 BL1850B)	4,3 kg	
Prezzo in €	IVA esclusa	
	IVA inclusa	

ROBOT ASPIRAPOLVERE A BATTERIA 18V

DRC200Z

NOVITA'

Alimentato da 2 batterie 18V Li-ion

PER MAGGIORI INFORMAZIONI SCARICA IL DEPLIANT dalla sezione Cataloghi di www.makita.it e guarda il video su YOUTUBE (Makita Official Channel)

Funziona anche con una sola batteria

Spia funzionamento e segnale acustico attivi durante la fase di pulizia



<https://youtu.be/1hYUWit79jM>



Ampie spazzole laterali per pulizia di angoli e lungo i muri
Grande spazzola rotante centrale



Telecomando: avvio/spengimento e ricerca Robot a lavoro terminato. con 2 batterie alcaline AAA



Contenitore a doppia struttura: parte superiore polveri e piccoli detriti (ventola di aspirazione ON), parte inferiore convogliamento detriti di dimensioni maggiori (ventola di aspirazione OFF)

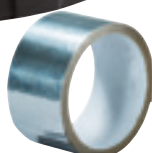

Bumper antiurti con sensori per cambio direzione marcia

Nastro delimitatore in dotazione (15m)

		DRC200Z
Utilizzo continuativo (min.)		200 con BL1850B 240 con BL1860B
Massima superficie pulibile (m ²)		500 con BL1850B 600 con BL1860B
Velocità di movimento		0,3 m/sec
Capacità contenitore		2,5L
Dimensioni (mm)		460x460x180
Peso (con 2 BL1850B)		7,8 kg
Prezzo in €	IVA esclusa	
	IVA inclusa	

KIT ENERGY 18V 6,0Ah IN VALIGETTA MAK PAC

198077-8

NOVITA'



Indicatore livello di carica

BL1860B (x2)

DC18RD

55min.



IDEALE PER L'UTILIZZO CON ASPIRATORI 18VX2

ASPIRATORI A BATTERIA 18V

DCL180ZB / DCL182Z

NOVITA'

VANTAGGI:

Leggero maneggevole e bilanciato per utilizzi professionali. Indicato per la pulizia in ambienti con spazi ridotti come ad esempio treni ed aerei



Interruttore elettronico

Interruttore meccanico



DCL182Z:
2 velocità

Led indicazione batteria scarica

Sacco raccogli-polvere



DCL180ZB:
Senza sacco raccogli-polvere

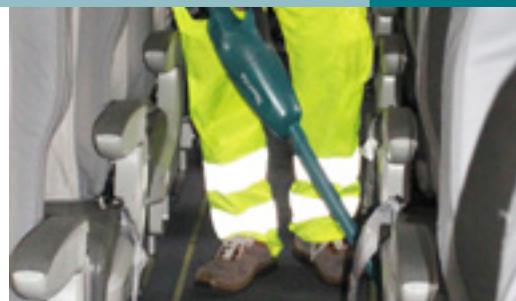

	DCL182Z	DCL180ZB
Flusso d'aria max	1,0 m ³ /min	1,3 m ³ /min
Capacità contenitore	500 mL	650 mL
Utilizzo continuativo (min.)	20 (High) 40 (Low)	
Peso	1,3 kg	1,2 kg
Modello precedente	-	DCL180Z
Prezzo in €	IVA esclusa	
	IVA inclusa	



VANTAGGI: MOTORE INNOVATIVO BL GARANTISCE ALL'OPERATORE MAGGIOR COMFORT GRAZIE A DIMENSIONI E PESO RIDOTTI. MOTORI SENZA BISOGNO DI MANUTENZIONE. **MINOR PESO, MAGGIOR MANOVRABILITA'**

AVVITATORI BL MOTOR 10,8V - 2,0Ah/4,0Ah

DF032D/DF332D/HP332D/TD111D

NOVITA'

TRAPANI AVVITATORI 2 VELOCITÀ 1/4" FEMMINA



DF032DSAJ

DF032DSMJ



<https://youtu.be/uB5E-uFvZK4>

	DF032DSAJ	DF032DSMJ
Batteria	10,8V / 2,0Ah	10,8V / 4,0Ah
Tempo di carica	30 min.	60 min.
Coppia di serraggio	35 Nm	
Velocità a vuoto	0-450/0-1700 g/min	
Batterie in dotazione	2 x BL1020B	2 x BL1040B
Peso	0,94 kg	1,1 kg
Prezzo in €	IVA esclusa	
	IVA inclusa	



TRAPANI AVVITATORI 2 VELOCITÀ MANDRINO 10MM



DF332DSAJ

DF332DSMJ

	DF332DSAJ	DF332DSMJ
Batteria	10,8V / 2,0Ah	10,8V / 4,0Ah
Tempo di carica	30 min.	60 min.
Coppia di serraggio	35 Nm	
Velocità a vuoto	0-450/0-1700 g/min	
Batterie in dotazione	2 x BL1020B	2 x BL1040B
Peso	1,1 kg	1,3 kg
Prezzo in €	IVA esclusa	
	IVA inclusa	



TRAPANI AVVITATORI CON PERCUSSIONE MANDRINO 10mm



HP332DSAJ

HP332DSMJ



<https://youtu.be/uB5E-uFvZK4>

	HP332DSAJ	HP332DSMJ
Batteria	10,8V / 2,0Ah	10,8V / 4,0Ah
Tempo di carica	30 min.	60 min.
Coppia di serraggio	35 Nm	
Velocità a vuoto	0-450/0-1.700 g/min	
Colpi al minuto	0-6750/0-25500	
Batterie in dotazione	2 x BL1020B	2 x BL1040B
Peso	1,1 kg	1,3 kg
Prezzo in €	IVA esclusa	
	IVA inclusa	



AVVITATORI AD IMPULSI 1/4" FEMMINA



DISPONIBILE DA DICEMBRE 2016

DISPONIBILE DA GENNAIO 2017

TD111DSAJ

TD111DSMJ

	TD111DSAJ	TD111DSMJ
Batteria	10,8V / 2,0Ah	10,8V / 4,0Ah
Tempo di carica	30 min.	60 min.
Coppia di serraggio	135 Nm	
Velocità a vuoto	0-2600 g/min	
Colpi al minuto	0-3500	
Batterie in dotazione	2 x BL1020B	2 x BL1040B
Peso	1,1 kg	1,3 kg
Prezzo in €	IVA esclusa	
	IVA inclusa	



TRAPANO AVVITATORE CON PERCUSSIONE
MANDRINO 10mm 10,8V (2X)



NOVITA'

VANTAGGI:

E' possibile eseguire avvitaratura di dadi grazie alle bussole e forature passanti in legno e metallo grazie al set di punte in dotazione



Fornito con 74 accessori tutti contenuti all'interno della valigetta utensile

novità

DISPONIBILE DA GENNAIO 2017



+ 74 accessori



		HP331DSAX1
Batteria		10,8V / 2,0Ah
Tempo di carica		30 min.
Coppia di serraggio		30 Nm
Velocità a vuoto		0-450/0-1700 g/min
Colpi al minuto		0-6750/0-25500
Batterie in dotazione		2 x BL1020B
Peso		1,1 kg
Prezzo in €	IVA esclusa	
	IVA inclusa	

UTENSILE MULTIFUNZIONE 10,8V

NOVITA'

DISPONIBILE AMPIA GAMMA DI ACCESSORI PER VARIE APPLICAZIONI



novità



TM30DSAJX1

Modello TM30DSAJX1 fornito con set accessori (lame e platello) e raccordo per aspirazione

		TM30DSAJ	TM30DSAJX1
Batteria		10,8V / 2,0Ah	
Tempo di carica		30 min.	
Oscillazioni per minuto		6000-20000	
Batterie in dotazione		2 x BL1020B	
Accessori in dotazione		-	N. 5
Peso		1,1 kg	
Prezzo in €	IVA esclusa		
	IVA inclusa		



KIT-COMBO 10,8V 2,0Ah (X3) + VALIGETTA ALLUMINIO 23 ACCESSORI

CLX202SAX2

NOVITA'



HP331D

TD110D



VANTAGGI: Questo KIT permette di avere sempre a disposizione tutti gli accessori per eseguire avvitarature e forature senza perdite di tempo

DISPONIBILE DA GENNAIO 2017

+ 23 accessori

3X BL1020B (2,0Ah)
Con indicatore di carica

novità

		CLX202SAX2	
Modello		HP331D	TD110D
Batteria		10,8V / 2,0Ah	
Tempo di carica		30 min.	
Coppia di serraggio		30 Nm	110 Nm
Velocità a vuoto		0-450/0-1700 g/min	0-2600 g/min
Colpi al minuto		0-6750 0-25500	0-3500
Batterie in dotazione		3 x BL1020B	
Peso		1,1 kg	
Modello precedente		LCT303X1 / LXT303X5 DK1485X1 / DK1485X3	
Prezzo in €	IVA esclusa		
	IVA inclusa		

TRAPANO AVVITATORE CON PERCUSSIONE
MANDRINO 13mm



		DHP453RF3J
Batteria		18V / 3,0 Ah
Tempo di carica		22 min
Coppia di serraggio		27/42 Nm
Velocità a vuoto		0-400 0-1300 g/min
Colpi al minuto		0-6000 0-19500
Batterie in dotazione		3 x BL1830
Peso		1,7 kg
Modello precedente		DHP453RAE
Prezzo in €	IVA esclusa	
	IVA inclusa	

TRAPANO AVVITATORE CON PERCUSSIONE
MANDRINO 13mm IN VALIGETTA + ACCESSORI

+ 67 accessori

Fornito con 67 accessori in valigetta



		DHP453RFEX
Batteria		18V / 3,0 Ah
Tempo di carica		22 min
Coppia di serraggio		27/42 Nm
Velocità a vuoto		0-400 0-1300 g/min
Colpi al minuto		0-6000 0-19500
Batterie in dotazione		2 x BL1830
Peso		1,7 kg
Modello precedente		DHP453RYEX
Prezzo in €	IVA esclusa	
	IVA inclusa	

TRAPANO AVVITATORE CON PERCUSSIONE 18V

DHP482RFX1

NOVITA'

VANTAGGI:

L'elevata velocità di rotazione (2^a vel.) consente l'esecuzione di forature rapide e precise. Estremamente compatto (198mm) e maneggevole garantisce lavorazioni più confortevoli.

Fornito con 74 accessori tutti contenuti all'interno della valigetta utensile.

Lavori di avvitatura e foratura sempre a portata di mano.

+ 74 accessori



		DHP482RFX1
Batteria		18V / 3,0 Ah
Tempo di carica		22 min
Coppia di serraggio		54 Nm
Velocità a vuoto		0-600/0-1900 g/min
Colpi al minuto		0-9000 0-28500
Mandrino		13 mm
Batterie in dotazione		2 x BL1830
Peso		1,5 kg
Prezzo in €	IVA esclusa	
	IVA inclusa	

SMERIGLIATRICI A BATTERIA 18V BL MOTOR

NOVITA'

MAK P.A.C. **AFT ADT XPT** **BL MOTOR** **18V 5.0Ah LITHIUM ION**

Sistema avanzato di protezione: Freno motore e regolazione della velocità automatici Dispositivo attivo di autostop anti kick/back



VANTAGGI:
Potenti e affidabili come i modelli elettrici corrispondenti.
Performance elevatissime grazie ai nuovi motori Brushless uniti alle batterie ad alta capacità (5,0Ah)

YouTube

<https://youtu.be/qCPNryzeoAI>

	DGA506RTJ	DGA508RTJ
Batteria	18V / 5,0Ah	
Tempo di carica	45 min.	
Disco	125 mm	
Velocità a vuoto	8500 g/min.	
Batterie in dotazione	2 x BL1850B	
Peso	2,6 kg	2,4 kg
Modello precedente	DGA504RTJ	DGA505RTJ
Prezzo in €	IVA esclusa	
	IVA inclusa	

Intelligente funzione per ridurre al minimo il kick-back

AFT
Active Feedback Sensing Technology

Spegne l'utensile per proteggere l'operatore rallentando improvvisamente la velocità di rotazione.

Auto-Stop

Nota: la funzione AFT non è quella di prevenire il verificarsi del contraccolpo.

Funzione antirivvio: il motore non riparte se la batteria viene inserita con l'interruttore su ON

Dotata di controllo automatico della velocità

ADT
Automatic torque Drive Technology

Modifica automaticamente la velocità di taglio in base alle condizioni di lavoro per un funzionamento ottimale.

Con lavoro standard: Modaltà rotazione alta velocità
Controllo automatico della velocità
Con lavoro gravoso: Modaltà alta coppia

Accessorio: è disponibile per i modelli DGA506 e DGA508 la cuffia di aspirazione delle polveri

115mm	125mm	Velocità a vuoto (g/min)	Interr. a slitta	Interr. a leva	Anti rivvio	Freno	Anti Kick-Back
DGA456	DGA506	8.500	✓	-	✓	✓	✓
DGA458	DGA508	8.500	-	✓	✓	✓	✓



Grande potenza e grande durata



Modello DJR360PT2



Nuovo sistema di ingranaggi verticali Trasmissione perfettamente bilanciata

SEGHETTO DIRITTO A BATTERIA 18Vx2 BL MOTOR

DJR360PT2

NOVITA'



VANTAGGI:
Motore BL ad alte prestazioni
Tagli più veloci e precisi grazie a:
Minori vibrazioni, elevata velocità di taglio,
maggiorazione della corsa lama.
Maggiore sicurezza durante le lavorazioni
grazie al freno elettrico



Ottima distribuzione dei pesi=minor affaticamento dell'operatore e conseguente maggior qualità del lavoro

Caricabatterie doppio DC18RD



DJR360PT2

Batterie	2X 18V / 5,0Ah	
Tempo di carica	45 min.	
Velocità per coppia max.	0-2300 g/min 0-3000 g/min	
Capacità taglio legno	255 mm	
Batterie in dotazione	2 x BL1850	
Peso	4,6 kg	
Prezzo in €	IVA esclusa	
	IVA inclusa	

SEGHETTI DIRITTI A BATTERIA 18V

NOVITA'

VANTAGGI:

Rapide e precise lavorazioni di carpenteria grazie all'efficienza di questi nuovi seghetti a batteria progettati per prestazioni equiparabili ai modelli elettrici.



DJR186RTE



DJR187RTE

Efficienza nel taglio dei metalli

- 1) I dati nella tabella sono valori relativi, assegnando alla capacità dei modelli precedenti il valore 100.
- 2) I risultati del test dipendono dalle dimensioni e dalla durezza dei materiali.

Materiale testato: tubo di acciaio ø25,4mm (1")

Velocità di lavoro



	DJR186RTE	DJR187RTE
Batteria	18V / 5,0Ah	
Tempo di carica	45 min.	
Velocità a vuoto.	2900 g/min.	0-2300 g/min 0-3000 g/min
Capacità taglio legno	255mm	
Batterie in dotazione	2 x BL1850B	
Peso	3,7 kg	3,7 kg
Prezzo in €	IVA esclusa	
	IVA inclusa	

AVVITATORE AUTOALIMENTATO 18V

NOVITA'

VANTAGGI:

CONTROLLO: rapido e semplice regolazione del carrello in base alla lunghezza della vite utilizzata.

POTENZA: motore ad elevate prestazioni per elevate velocità di avvitatura.

PRATICITA': caricatore portaviti ripiegabile per uno stoccaggio e trasporto dell'attrezzo agevolati

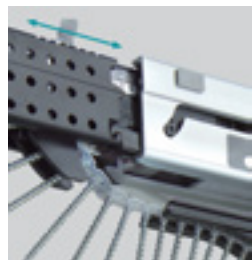

Nuova regolazione carrello

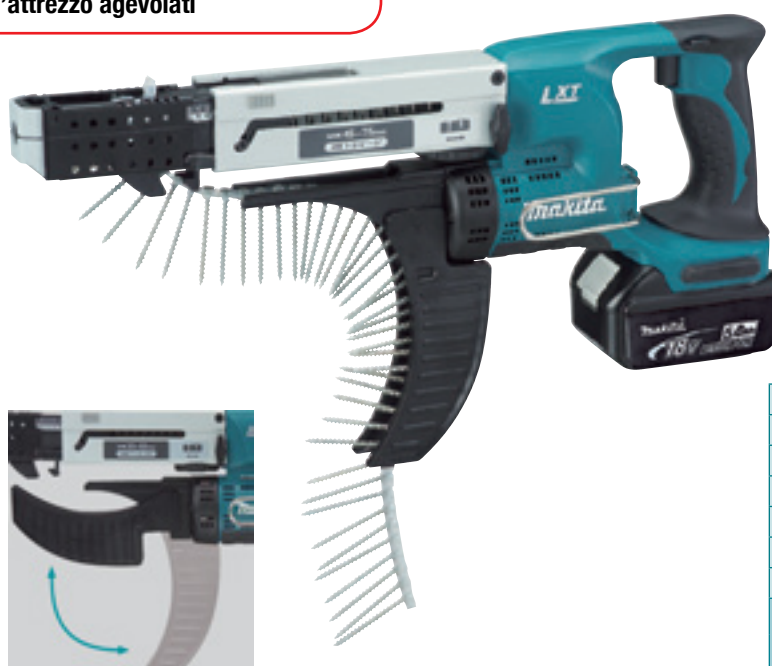

Nuovo caricatore portaviti ripiegabile



	DFR750RTE	
Batteria	18V / 5,0Ah	
Tempo di carica	45 min.	
Velocità a vuoto	4000 g/min.	
ø max viti	4 mm	
Lunghezza viti	45-75 mm	
Batterie in dotazione	2 x BL1850	
Peso	2,1 kg	
Prezzo in €	IVA esclusa	
	IVA inclusa	

AVVITATORE AD IMPULSI A BATTERIA 18V BL MOTOR

DTD170RTJ

NOVITA'

VANTAGGI:

Ideale per l'utilizzo con viti autoforanti grazie alla coppia e all'elevato numero di giri. La funzione T-Mode permette di preservare vite e inserto durante la fase finale di avvitatura rallentando automaticamente la velocità di rotazione. A-Mode permette invece un inserimento controllato della vite nel materiale da lavorare come supporti in legno e in metallo

6 modalità



4 modalità di selezione della velocità:
Soft, Medium, Hard, Max

1 T-mode (per viti autofilettanti)

1 A-mode (gestione progressiva avvitamento)

Bumper fosforescente

Coppia di LED

Variatore della velocità



PER MAGGIORI INFORMAZIONI SCARICA IL DEPLIANT dalla sezione Cataloghi di www.makita.it



		DTD170RTJ
Batterie		18V / 5,0Ah
Tempo di carica		45 min.
Velocità (g/min)		0-1100 Soft 0-2100 Med 0-3200 Hard 0-3600 Max
Coppia di serraggio/ attacco		175 Nm / 1/4"
Colpi al minuto		0-1100 Soft 0-2600 Med 0-3600 Hard 0-3800 Max
Batterie in dotazione		2 x BL1850B
Peso		1,5 kg
Modello precedente		DTD148RMJ
Prezzo in €	IVA esclusa	
	IVA inclusa	

AVVITATORE AD IMPULSI ATTACCO 3/4"



PER MAGGIORI INFORMAZIONI SCARICA IL DEPLIANT dalla sezione Cataloghi di www.makita.it



DTW1001RTJ

Batteria		18V / 5,0Ah
Tempo di carica		45 min.
Velocità (g/min)		0-900 Soft 0-1000 Med 0-1800 Hard
Colpi al minuto		0-1800 Soft 0-2000 Med 0-2200 Hard
Coppia di serraggio max/ attacco		1050 Nm 3/4"
Batterie in dotazione		2 x BL1850B
Peso		3,7 kg
Prezzo in €	IVA esclusa	
	IVA inclusa	

VANTAGGI:

L'elevata coppia di serraggio unita alla versatilità di un utensile a batteria permette lavorazioni con elevate performance solitamente ottenute da utensili a filo. Ideale per manutenzione e/o montaggio tralicci e interventi straordinari in esterna

GRAFFETTATRICE A BATTERIA 7-10mm



DST112RTJ

Batterie		18V / 5,0Ah
Tempo di carica		45 min.
Capacità		10 larghezza 7,10 lunghezza misura 0,5 / 0,7
Numero graffette caricatore		150 (160max)
Batterie in dotazione		2 x BL1850B
Peso		1,8 kg
Prezzo in €	IVA esclusa	
	IVA inclusa	

VANTAGGI:

Indicata per lavorazioni di rivestimento o per la posa di guaine isolanti.

Massima coppia di serraggio*

190Nm

novità

VANTAGGI (MONTAGGIO PONTEGGI):
 QUESTO AVVITATORE NASCE PER RISPONDERE ALL'ESIGENZA DELLA CHIUSURA DEI MORSETTI DEI PONTEGGI. LAVORAZIONE ESEGUITA IN GENERE A MANO E CHE ORA PUO' DIVENTARE RAPIDA E NOTEVOLMENTE MENO FATICOSA CON L'AVVITATORE AD IMPULSI DTW190

* Coppia di serraggio a 6 secondi dopo l'avvio, durante il serraggio di bulloni M16 ad alta resistenza bulloni

18V 5.0Ah
 LITHIUM-ION

AVVITATORE AD IMPULSI A BATTERIA 18V

DTW190RTJ

NOVITA'



Led di illuminazione

Optional: robusta tracolla

Optional: gancio

EXTRA

P-46953
 Set n.9 bussole



KIT per utilizzo su ponteggi
 cod. 197941-0 (Optional)

Per l'esecuzione dell'avvitatura di morsetti nel montaggio dei ponteggi è stato creato un KIT che comprende un supporto metallico installato sull'avvitatore e una tracolla che dovrà essere indossata dall'operatore. Questo KIT è molto sicuro e confortevole per la salvaguardia dell'operatore stesso e del lavoro

		DTW190RTJ
Batteria		18V / 5,0Ah
Tempo di carica		45 min.
Coppia di serraggio max		190 Nm
Velocità per coppia max.		2300 g/min.
Colpi al minuto		3000
Batterie in dotazione		2 x BL1850
Peso		1,4 kg
Prezzo in €	IVA esclusa	
	IVA inclusa	

LA GAMMA DI UTENSILI PIÙ COMPLETA AL MONDO

PIÙ' DI
100
UTENSILI
PROFESSIONALI



18v + 18v → 36v

COSTRUZIONI

CURA DEL VERDE

I CARICABATTERIE



DC18RC

DC18SE

DC18RD

DC18FS

*con adattatore (12V per auto)

Seghe circolari
DHS630 - DHS680

Multifunzione
DTM51

Pialla
DKP180

Rifilatore per cartongesso
DCO180

Fresatrice intestatrice
DPJ180

Levigatrice orbitale
DB0180

Smerigliatrice dritta
DGD800

Smerigliatrici angolari
DGA456 - DGA458

Smerigliatrici angolari
DGA506 - DGA508

Roditrice
DJI161

Cesoia
DJS101

Cesoia
DJS161

Sega a nastro
DPB181

Tagliatondini
DSC191

Seghetti dritti
DJR186 - DJR187

Seghetto dritto
DJR183

Sega circolare per metallo
DCS551

Tassellatori
DHR202
DHR242
DHR243

Tassellatore
DHR165

Avvitatore ad impulsi angolare
DTL063

Avvitatori autoalimentati
DFR550 - DFR750

Avvitatori angolari
DDA350 - DDA351

Avvitatore per cartongesso
DFS452

Avvitatore ad impulsi
DTW251

Avvitatori ad impulsi
DTW190
DTW281
DTW1001
DTW450

Avvitatore ad impulsi a bagno d'olio
DTS141

Trapano avvitatore plurifunzione
DTP141

Avvitatori ad impulsi
DTD152
DTD129
DTD148

Trapani avvitatori con percussione
DHP453
DHP480
DHP482

Troncatrice da banco radiale
DLS714

Sega circolare
DHS710

Tassellatori
DHR263 - DHR264

Seghetto dritto
DJR360

Soffiatori
DUB361 - DUB362

Tagliasiepi
DUH651

Decespugliatore
DUR364

Elettrosega per potatura
DUC252

Cesoia per potatura
DUP361

Rasaerba
DLM380 - DLM431

Aspiratore **HYBRID**
DVC860L

Aspiratore a Zaino
DVC260



Seghetto alternativo DJV182
 Seghetto alternativo DJV181
 Groppinatrice DBN500
 Graffettatrici DST112 DST221
 Spillatrice DPT351

Elettrosega DUC122
 Pistola per sigillante DCG180

Vibratori DVR350 DVR450 DVR850
 Soffiatore DUB182
 Soffiatore DUB183

Tagliabordi DUM168

Tagliasiepi DUH483 DUH523

Bordatori DUR182L DUR184L

Aspiratore DVC350

Aspiratore DCL500

Robot aspiratore DRC200

Aspiratori DCL180 - DCL182

Torcia DML185

Lampada DML803

Lampada DML186

Lampada DML801

Lampada DML184

Riflettore DML805

Radio da cantiere DMR107

Ventilatori BCF201 DCF300

Giubbotto termico DCJ200

Trapani avvitatori DDF482 DDF480

Bluetooth
 Radio da cantiere DMR108

Macchina per caffè DCM500

Giubbotto ventilato DFJ201

6,0 Ah BL1860B

LE BATTERIE



5,0 Ah BL1850B



3,0 Ah BL1830



2,0 Ah BL1820B



1,5 Ah BL1815N

18V LITHIUM-ION LXT

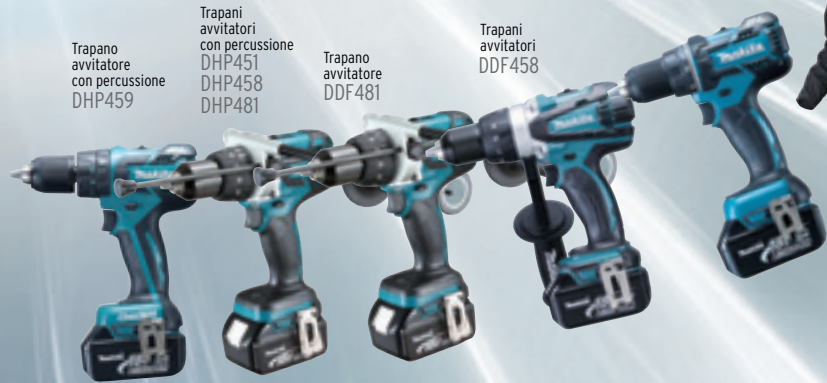

Trapano avvitatore con percussione DHP451 DHP458 DHP481

Trapani avvitatori con percussione DHP451 DHP458 DHP481

Trapano avvitatore DDF481

Trapani avvitatori DDF458



Giubbotto termico DCJ200



Giubbotto ventilato DFJ201



TASSELLATORI-SCALPELLATORI SDS-PLUS

HR2630TX12 / HR2631FT12

PROMO



HR2630TX12



HR2631FT12



EXTRA
D-42444 (17pz.)
Set punte in valigetta



		HR2630TX12	HR2631FT12
Potenza		800 Watt	
Potenza del colpo		2,4 J	
Ø ottimale nel calcestruzzo		6-18 mm	
Vibrazioni con percussione		15m/s ²	11,5 m/s ²
Peso		3,0 kg	3,1 kg
Prezzo in €	IVA esclusa		
	IVA inclusa		

MARTELLI DEMOLITORI SDS-MAX

HM1111C(V)
HM1213C(V) / HM1214C(V)

PROMO

novità
Modelli CV
kit d'aspirazione
incluso



HM1214C

EXTRA
HR2470
Tassellatore-scalpellatore
3 FUNZIONI

In abbinamento su tutti i martelli presenti nella tabella: HM1111C, HM1111CV, HM1213C, HM1213CV, HM1214C, HM1214CV

		AVT SOFT NOLOAD	AVT SOFT NOLOAD	AVT SOFT NOLOAD	AVT SOFT NOLOAD	AVT SOFT NOLOAD	AVT SOFT NOLOAD
		HM1111C	HM1111CV	HM1213C	HM1213CV	HM1214C	HM1214CV
Potenza		1300 W		1510 W		1300 W	
Potenza del colpo		11,2 J		18,6 J		19,9 J	
Vibrazioni con percussione		8 m/s ²		7 m/s ²		8 m/s ²	
Kit Aspirazione		-	✓	-	✓	-	✓
Peso		8,0 kg	8,6 kg	10,8 kg	11,4 kg	12,3 kg	12,9 kg
Prezzo in €	IVA esclusa						
	IVA inclusa						

MARTELLI DEMOLITORI SDS-MAX

HM0870C(V) / HM0871C(V)

PROMO

novità
Modelli CV
 kit d'aspirazione
 incluso



HM0870C



HM0871C

AVT-SOFT
NO-LOAD

AVT-SOFT NO-LOAD AVT-SOFT NO-LOAD



EXTRA
 055056
 Set scalpelli
 del valore di € 20,90
 in omaggio con i
 modelli: HM0870C, HM0870CV,
 HM0871C, HM0871CV

	HM0870C	HM0870CV	HM0871C	HM0871CV
Potenza	1100 W			
Potenza del colpo	7,6 J		8,1 J	
Vibrazioni con percussione	11,5 m/s ²		8 m/s ²	
Peso	5,1 kg	5,7 kg	5,8 kg	6,4 kg
Prezzo in €	IVA esclusa			
	IVA inclusa			

MARTELLI ROTATIVI-DEMOLITORI-SCALPELLATORI SDS-MAX

HR3541FCX / HR4013C(V) /
 HR4511C(V) / HR5212C(V)

PROMO

novità
Modelli CV
 kit d'aspirazione incluso



HR4013CV

EXTRA
HR2470
 Tassellatore-scalpellatore
3 FUNZIONI

AVT AVT-SOFT NO-LOAD AVT-SOFT NO-LOAD AVT AVT AVT-SOFT NO-LOAD AVT-SOFT NO-LOAD

Mod. HR3541FCX Impugnatura AVT antivibrazioni	HR3541FCX	HR4013C	HR4013CV	HR4511C	HR4511CV	HR5212C	HR5212CV
Potenza	850 W	1100 W		1350 W		1500 W	
Potenza del colpo	5,7 J	8,0 J		9,4 J		18,9 J	
Ø ottimale nel calcestruzzo	14-25 mm	16-30 mm		20-35 mm		25-40 mm	
Vibrazioni con percussione	11 m/s ²	5,0 m/s ²		7,5 m/s ²		12,5 m/s ²	
Kit aspirazione	-	-	✓	-	✓	-	✓
Peso	5,6 kg	6,8 kg	7,3 kg	8,8 kg	9,4 kg	12,1 kg	12,6 kg
Prezzo in €	IVA esclusa						
	IVA inclusa						



AVT & SOFT
NO LOAD
ANTI VIBRATION TECHNOLOGY

Struttura in grado di assorbire le vibrazioni.

Questo sistema garantisce comfort ed elevata potenza

Molle per assorbimento vibrazioni

L'impugnatura è unita alla macchina e quindi alla struttura di trasmissione tramite molle in grado di assorbire le vibrazioni.



Contrappeso per il controllo delle vibrazioni durante le lavorazioni di demolizione



Quando il pistone avanza

Quando il pistone retrocede

SOFT NO LOAD

Gestione elettronica della velocità durante le fasi passive del lavoro.

Livello Vibrazioni **6,5 m/s²**

- Meccanismo di contrappeso
- Soft no load
- Struttura ad assorbimento vibrazioni

EXTRA
D-54972
Carrello per trasporto

PER MAGGIORI INFORMAZIONI SCARICA IL DEPLIANT dalla sezione Cataloghi di www.makita.it



		HM1812
Potenza		2000 Watt
Velocità ottimale per max Joule		870 /min.
Potenza del colpo		72,8 J
Attacco esagonale		Hex 28,6 mm
Peso		31,3 kg
Prezzo in €	IVA esclusa	
	IVA inclusa	

SPEAKER PORTATILE 10,8V-18V / DC

DMR200

NOVITA'

Suono di alta qualità grazie a due altoparlanti a 2 vie con woofer da 101,6mm e tweeter da 36mm.

Vano per dispositivi e smartphone con ricarica con ricarica

Nota: nessun dispositivo o smartphone incluso

novità



LXT CXT



10,8V LITHIUM-ION **14,4V LITHIUM-ION** **18V LITHIUM-ION**

Funziona con batterie da 10,8V, 14,4V e 18V e con rete elettrica



PORTE CONNESSIONI
 Porta USB per collegamento e ricarica dispositivi
 Presa ausiliaria per collegamento esterno con PC con cavo AUX ø3,5mm
 Presa AC per collegamento a rete elettrica



LED indicatori a 3 colori.
BLU: connessione Bluetooth stabilita
ROSSO: indicatore di volume e stato carica batteria
VERDE: indicatore di presa ausiliaria attiva



PER MAGGIORI INFORMAZIONI SCARICA IL DEPLIANT dalla sezione Cataloghi di www.makita.it

		DMR200
Bluetooth		ver. 4.0
Profilo		A2DP SCMS-T AVRCP
Max distanza trasmissione		10 m
Uscita massima		18V: 10W 10,8V: 3,5W
Dimensioni (mm)		211x203x199
Peso		3,3 kg
Prezzo in €	IVA esclusa	
	IVA inclusa	

EXTRA
dopo la registrazione online
+ batteria BL1830



DTL063ZJ



DJR187ZK (BL motor)



DJR186ZK



DJR183ZJ



DCS551ZJ



DGA458ZJ



DGA456ZJX1



DHS630Z



DST112ZJ



DGD800ZJ



DST221ZJ



DPJ180ZJ



DTM51ZJX2



DPT351ZJ



DTW1001ZJ



DBN500ZJ



DCL500Z



DJS101ZJ



DCG180ZK

supporto in plastica incluso (196352-6)

DCG180ZKX



DJS161ZJ



DJS130Z



DJN161ZJ

DVR350Z

DVR450Z€

DVR850Z



SERIE Z
LITHIUM-ION

Utensili forniti senza batteria, caricabatteria, valigetta
(solo corpo macchina)

SERIE ZJ
LITHIUM-ION

Utensili forniti senza batteria, caricabatteria, con
valigetta MAKPAC

(solo corpo macchina + MAKPAC)

COMPRA ADESSO E RICEVI UNA BATTERIA IN OMAGGIO

I Professionisti Makita meritano una ricompensa. Dal 1 Ottobre 2016 al 31 Marzo 2017, riceverete in omaggio una batteria da 18V 3,0Ah (BL1830) se acquisterete un utensile 18V. La promozione è valida per alcuni modelli base forniti senza batterie e caricabatterie (serie Z o ZJ).



Gentile Utizzatore Makita, questa promozione è per il mercato italiano, e solo per gli utenti finali residenti in Italia. La macchina deve essere acquistata da un rivenditore ufficiale e autorizzato da Makita Italia S.p.A. Hai la possibilità di trovare ogni rivenditore attraverso lo store locator del nostro sito www.makita.it. Troverai anche i termini e le condizioni di questa promozione. Questa azione non può essere combinata con altre azioni e / o promozioni e non è applicabile a macchine che fanno parte di un ComboPack o di utensili in riparazione.

LXT LITHIUM-ION

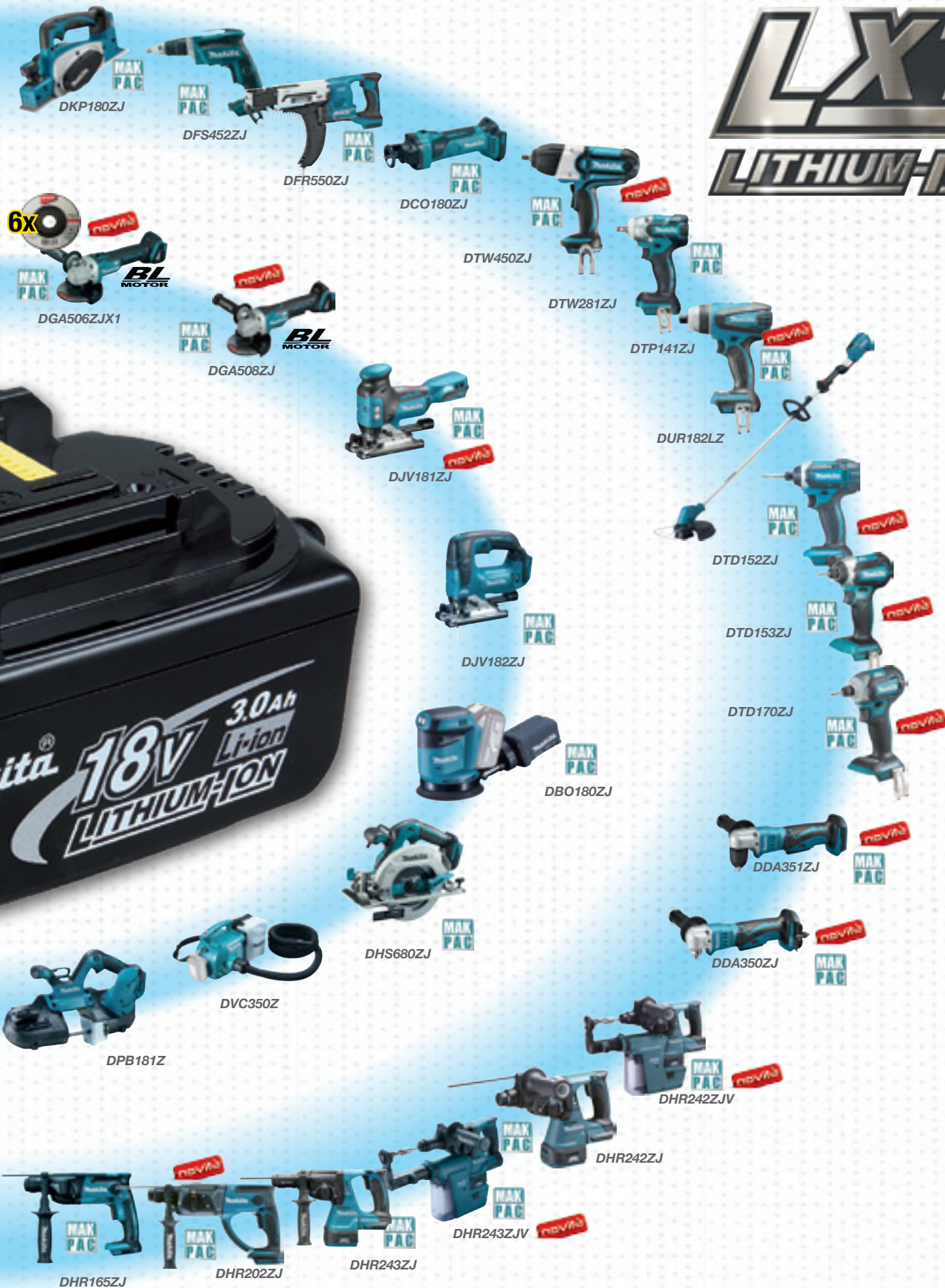

DINAMICA

Acquistare una macchina base 18V Makita (serie Z/ZJ) presso il rivenditore. Dopo aver acquistato accedere con un computer al sito makita, accedere al MyMakita sul sito www.makita.it, creare un nuovo profilo (oppure utilizzare un profilo esistente già creato). Inserire le proprie credenziali e i dati dalla macchina, tra cui il numero di serie (indicato sulla macchina). Inviare una mail ad info@makita.it allegando la fattura o lo scontrino ed indicando l'indirizzo di spedizione presso il quale si vuole ricevere la batteria in omaggio. Dopo aver ricevuto le informazioni corrette e dopo un attento controllo, invieremo la batteria **BL1830** entro 30 giorni.

TRAPANO AVVITATORE CON PERCUSSIONE



T2

DMR107
Radio da cantiere

EXTRA



3X

VANTAGGI:

Utensile adatto a lavorazioni di foratura, avvitatura e accoppiamento travi. BL Motor di elevate prestazioni. La terza batteria aumenta ulteriormente l'autonomia di lavoro.

		DHP481RT3J
Batterie		18V / 5,0Ah
Tempo di carica		45 min.
Coppia di serraggio		115 Nm
Mandrino		13 mm
Batterie in dotazione		3 x BL1850B
Peso		2,4 kg
Prezzo in €	IVA esclusa	
	IVA inclusa	

AVVITATORE E TRAPANO CON PERCUSSIONE



DDF480RMJ

DHP480RMJ

T2

DMR107
Radio da cantiere

EXTRA



T2

<https://youtu.be/Ro6YDrUld2U>



VANTAGGI:

Utensili leggeri e compatti dotati di motore BL di alte prestazioni adatte a molteplici lavorazioni. Disponibili nelle versioni con e senza percussione

		DDF480RMJ	DHP480RMJ
Batterie		18V / 4,0Ah	
Tempo di carica		36 min.	
Coppia di serraggio		60 Nm	
Mandrino		13 mm	
Batterie in dotazione		2 x BL1840	
Peso		1,8 kg	
Prezzo in €	IVA esclusa		
	IVA inclusa		

RADIO DA CANTIERE

XPT
EXTREME PROTECTION TECHNOLOGY

10.8V
LITHIUM-ION

18V
LITHIUM-ION

CXT

LXT
LITHIUM-ION

Radio da cantiere AC / DC

LE RADIO DA CANTIERE
DMR107 E DMR108
FUNZIONANO CON TUTTI
I TIPI DI BATTERIA Li-Ion
A SLITTA DA 10,8V A 18V



DMR107



DMR108

Bluetooth

		DMR107	DMR108
Alimentazione		AC / DC	
Tipo batterie		Li-ion	
Tensione batterie		10,8V / 14,4V / 18V	
Frequenza AM / FM		522-1,710kHz / 87,5-108MHz	
Peso		4,1 kg	4,4 kg
Prezzo in €	IVA esclusa		
	IVA inclusa		

GIACCA VENTILATA A BATTERIA (M/L/XL)

DFJ201Z
100% Poliestere



Maniche staccabili

DFJ300Z
100% Cotone



CXT **LXT**
LITHIUM-ION

novità

Pannello di controllo flusso aria



Turbo

ON/OFF

EXTRA

Promozione WEB BL1830
Attraverso la registrazione web si ha diritto a ricevere una batteria BL1830 (18V da 3,0Ah). Per i dettagli della promozione vedere alle pag.20/21

VANTAGGI:

Inoovative giacche da lavoro ventilate. Il loro utilizzo è consigliato in ambienti dove nonostante la temperatura elevata è opportuno proteggere il corpo dell'operatore da raggi solari e polveri. **UTILIZZO:**

Mod.**DFJ201Z** (100% poliestere) per lavori generici
Mod.**DFJ300Z** (100% cotone) resistente anche a scintille derivate da lavorazioni del metallo (es. spianatura)

100% Poliestere 100% Cotone

		DFJ201Z	DFJ300Z
Taglie		M-L-XL	
Tipo batterie		Li-ion	
Tensione batterie		10,8V / 14,4V / 18V	
Flusso aria max		1,4 m ³ /min.	
Durata funzionamento in uso continuativo		12 h con BL1850B	
Prezzo in €	IVA esclusa		
	IVA inclusa		



TASSELLATORI SDS-PLUS A BATTERIA



DHR165RTJ



DHR202RTJ



DHR242RTJ

INCLUSO
1 mandrino
autoserrante
(194079-2)
solo per modello
DHR243RTJ



DHR243RTJ

TASSELLATORI SDS-PLUS A BATTERIA



DHR242RTJ

INCLUSO
1 mandrino
autoserrante
(194079-2)
solo per modelli
DHR243RTJ
DHR243RTJV



DHR243RTJV

DHR242RTJ
DHR242RTJV
DHR243RTJ
DHR243RTJV

HEPA filter

DHR242RTJV-DHR243RTJV
sistema di aspirazione indipendente che consente un'aspirazione efficace senza compromettere le prestazioni di foratura e/o scalpellatura.

	DHR165RTJ	DHR202RTJ	DHR242RTJ	DHR242RTJV	DHR243RTJ	DHR243RTJV
Batterie	18V / 5,0Ah					
Tempo di carica	45 min.					
Potenza del colpo	1,3 J	1,9 J	2 J			
Ø ottimale calcestruzzo	6 - 8 mm	6 - 10 mm	6 - 16 mm			
Batterie in dotazione	2 x BL1850B					
Peso	2,5 kg	3,5 kg	3,3 kg	4,7 kg	3,4 kg	4,8 kg
Prezzo in €	IVA esclusa					
	IVA inclusa					

TASSELLATORI A BATTERIA LXT 18VX2 - 3 FUNZIONI SDS-PLUS



INCLUSO
1 mandrino
autoserrante
(194079-2)
solo per modello
DHR264PT2J



novità

INCLUSO
caricabatterie rapido
doppio DC18RD



	DHR263PT2J	DHR264PT2J
Batterie	2 x 18V / 5,0Ah	
Tempo di carica	45 min.	
Potenza del colpo	2,5 J	
Ø ottimale calcestruzzo	6-16 mm	
Batterie in dotazione	2 x BL1850B	
Peso	4,6 kg	4,7 kg
Prezzo €	IVA esclusa	
	IVA inclusa	

TASSELLATORE A BATTERIA 3 FUNZIONI SDS-PLUS COMPATIBILE

INCLUSO
1 mandrino
autoserrante
(194079-2)
con BHR262TRDJ



EXTRA

STEXBML360
Lampada Neon 36V
Autonomia: 210 min

BHR262RDJ



		BHR262RDJ	BHR262TRDJ
Batterie		36V / 2,6Ah	
Tempo di carica		22 min.	
Potenza del colpo		2,5 J	
Ø ottimale calcestruzzo		6 - 16 mm	
Batterie in dotazione		2 x BL3626	
Peso		4,6 kg	4,8 kg
Prezzo in €	IVA esclusa		
	IVA inclusa		

AVVITATORI AD IMPULSI A BATTERIA



VANTAGGI: MOTORE INNOVATIVO BL GARANTISCE ALL'OPERATORE MAGGIOR COMFORT GRAZIE A DIMENSIONI E PESO RIDOTTI. MOTORI SENZA BISOGNO DI MANUTENZIONE. MINOR PESO, MAGGIOR MANOVRABILITA'



		DTD152RTJ	DTD153RTJ	DTD170RTJ
Batterie		18V / 5,0Ah		
Tempo di carica		45 min.		
Velocità a vuoto		0-2900 g/min	0-3400 g/min.	0-1100 Soft 0-2100 Med 0-3200 Hard 0-3600 Max 0-3600 T-Mode
Colpi al minuto		0-3500	0-3600	0-1100 Soft 0-2600 Med 0-3600 Hard 0-3800 Max 0-2600 T-Mode
Coppia di serraggio attacco		165 Nm 1/4" hex.	170 Nm 1/4" hex.	175 Nm 1/4" hex.
Batterie in dotazione		2 x BL1850B		
Peso		1,3 kg	1,3 kg	1,5 kg
Modello precedente		DTD152RMJ	DTD129RMJ	DTD148RMJ
Prezzo in €	IVA esclusa			
	IVA inclusa			

TRAPANO AVVITATORE PLURIFUNZIONE A BATTERIA



4 funzioni:
1) Avv. a impulsi
2) Trapano
3) Trapano con percuss.
4) Avv. con frizione

Promozione WEB - BL1830
Attraverso la registrazione web si ha diritto a ricevere una batteria BL1830 (18V da 3,0Ah).
Per i dettagli della promozione vedere alle pag.20/21

Utensili forniti senza batteria, caricabatteria, con valigetta MAKPAC (solo corpo macchina + MAKPAC)

		DTP141RTJ	DTP141ZJ
Batteria		18V / 5,0Ah	18V
Velocità a vuoto		0-2700 g/min	
Batterie in dotazione		2 x BL1850B	-
Coppia di serraggio		150 Nm	
Peso		2,4 kg	1,8 kg
Modello precedente		-	DTP141Z
Prezzo in €	IVA esclusa		
	IVA inclusa		

AVVITATORE AD IMPULSI A BAGNO D'OLIO A BATTERIA



Promozione WEB - BL1830
Attraverso la registrazione web si ha diritto a ricevere una batteria BL1830 (18V da 3,0Ah).
Per i dettagli della promozione vedere alle pag.20/21

Utensili forniti senza batteria, caricabatteria, con valigetta MAKPAC (solo corpo macchina + MAKPAC)

VANTAGGI:
maggiore efficienza e comfort grazie alla tecnologia a bagno d'olio.
**MINORI VIBRAZIONI
MINORE RUMOROSITA'**

		DTS131ZJ	DTS141ZJ
Batteria		14,4V	18V
Velocità a vuoto		0-2400 g/min.	0-3200 g/min.
Coppia di serraggio / Attacco		30 Nm / 1/4" hex	40 Nm / 1/4" hex
Batterie in dotazione		-	-
Peso		1,2 kg	
Modello precedente		DTS130Z	-
Prezzo in €	IVA esclusa		
	IVA inclusa		

TRAPANI ANGOLARI A BATTERIA (CORPO MACCHINA)



Promozione WEB - BL1830
Attraverso la registrazione web si ha diritto a ricevere una batteria BL1830 (18V da 3,0Ah). Per i dettagli della promozione vedere alle pag.20/21



		DDA350RTJ	DDA350ZJ	DDA351RTJ	DDA351ZJ
Batterie		18V / 5,0Ah	18V	18V / 5,0Ah	18V
Velocità a vuoto		0-1800 g/min			
Coppia di serraggio		13,7 Nm			
Mandrino		10 mm			
Batterie in dotazione		2 x BL1850B	-	2 x BL1850B	-
Peso netto		1,5 kg			
Prezzo in €	IVA esclusa				
	IVA inclusa				

AVVITATORE ANGOLARE AD IMPULSI A BATTERIA



Promozione WEB - BL1830
Attraverso la registrazione web si ha diritto a ricevere una batteria BL1830 (18V da 3,0Ah). Per i dettagli della promozione vedere alle pag.20/21



AVVITATORI AD IMPULSI A BATTERIA



Coppia di serraggio elevata
1.050Nm



P-46953
Set n.9 bussole in abbinamento con i modelli DTW190RTJ, DTW281RTJ, DTW450RTJ

		P-46953
Prezzo in €	IVA esclusa	
	IVA inclusa	

		DTL063RTJ	DTL063ZJ
Batteria		18 V / 5,0Ah	18 V
Velocità a vuoto		0-2000 g/min	
Batterie in dotazione		2 x BL1850B	-
Peso netto		1,8 kg	
Modello precedente		BTL061RFJ	-
Prezzo in €	IVA esclusa		
	IVA inclusa		

		DTW190RTJ	DTW281RTJ	DTW450RTJ	DTW1001RTJ
Batterie		18V / 5,0Ah			
Tempo di carica		45 min.			
Velocità		0-2300 g/min	0-2100 g/min	1600 g/min	0-1800 g/min
Coppia di serraggio / attacco		190 Nm / 1/2"	280 Nm / 1/2"	440 Nm / 1/2"	1050 Nm / 3/4"
Numero di batterie		2 x BL1850B			
Peso		1,6 kg	1,7 kg	3,5 kg	3,7 kg
Prezzo in €	IVA esclusa				
	IVA inclusa				

CHIODATRICE A BATTERIA 18GA



		DBN500RTJ
Batteria		18V / 5,0Ah
Tempo di carica		45 min.
Sezione chiodo		1,2 mm
Lunghezza chiodo		15-50 mm
Batterie in dotazione		2 x BL1850
Peso		3,5 kg
Prezzo in €	IVA esclusa	
	IVA inclusa	

SPILLATRICE A BATTERIA (CORPO MACCHINA)



Promozione WEB - BL1830
Attraverso la registrazione web si ha diritto a ricevere una batteria BL1830 (18V da 3,0Ah). Per i dettagli della promozione vedere alle pag.20/21

VANTAGGI: Consigliata per accoppiamenti legno su legno come coprifili e fermavetro. Il puntale in gomma preserva l'integrità delle superfici lavorate. Utilizza groppini senza testa con sezione quadrata 0,6x0,6mm

		DPT351ZJ
Batteria		18V
Sezione spilli		0,6 mm
Lunghezza degli spilli		18-35 mm
Batterie in dotazione		-
Peso		1,5 kg
Prezzo in €	IVA esclusa	
	IVA inclusa	

AVVITATORE AUTOALIMENTATO PER CARTONGESSO A BATTERIA



		DFR550RTJ
Batteria		18V / 5,0Ah
Tempo di carica		45 min.
Velocità a vuoto		4000 g/min
Ø max viti		4,2 mm
Lunghezza viti		25-55 mm
Batterie in dotazione		2 x BL1850
Peso		2,2 kg
Prezzo in €	IVA esclusa	
	IVA inclusa	

AVVITATORE PER CARTONGESSO A BATTERIA



		DFS452RAJ
Batteria		18 V / 2,0 Ah
Tempo di carica		24 min.
Velocità a vuoto		0-4000 g/min
Batterie in dotazione		2 x BL1820
Peso		1,7 kg
Modello precedente		DFS451RFJ
Prezzo in €	IVA esclusa	
	IVA inclusa	

VANTAGGI: Tecnologia Push-Drive che ottimizza batteria e motore avviando l'avvitatura solo dopo il contatto tra viti e pannello

GRAFFETTATRICE A BATTERIA



DST221RTJ

Batteria		18V / 5,0Ah
Tempo di carica		45 min.
Larghezza graffette		10,5 mm
Lunghezza graffette		10-22 mm
Batterie in dotazione		2 x BL1850B
Peso		2,4 kg
Modello precedente		DST221RMJ
Prezzo in €	IVA esclusa	
	IVA inclusa	

SEGA CIRCOLARE 190mm A BATTERIA



Caricabatterie doppio DC18RD INCLUSO



DHS710PT2J

Batterie		2 x 18V / 5,0Ah
Tempo di carica		45 min.
Profondità di taglio (45°)		49 mm
Ø Lama		190 mm
Batterie in dotazione		2 x BL1850
Peso		4,7 kg
Modello precedente		-
Prezzo in €	IVA esclusa	
	IVA inclusa	

SEGA CIRCOLARE 136mm A BATTERIA



DSS501RTJ

Batterie		18V / 5,0Ah
Tempo di carica		45 min.
Profondità di taglio (45°)		51 mm
Ø Lama		136 mm
Batterie in dotazione		2 x BL1850B
Peso		2,5 kg
Modello precedente		-
Prezzo in €	IVA esclusa	
	IVA inclusa	

SEGA CIRCOLARE PER LEGNO A BATTERIA 165mm



DHS680RTJ



DHS630Z



https://youtu.be/IA_Kc1NJAzs



		DHS630Z	DHS680RTJ
Batteria		18V	18V / 5,0Ah
Tempo di carica		-	45 min.
Profondità di taglio (90°)		66 mm	57 mm
Ø Lama		165 mm	
Batterie in dotazione		-	2 x BL1850
Peso		3,0 kg	3,5 kg
Prezzo in €	IVA esclusa		
	IVA inclusa		

Promozione WEB - BL1830
Attraverso la registrazione web si ha diritto a ricevere una batteria BL1830 (18V da 3,0Ah). Per i dettagli della promozione vedere alle pag.20/21

SEGA CIRCOLARE A BATTERIA 150mm PER METALLO



novità



		DCS551RTJ
Batteria		18V / 5,0Ah
Tempo di carica		45 min.
Profondità di taglio (90°)		57 mm
Ø Lama		150 mm
Batterie in dotazione		2xBL1850B
Peso		3,0 kg
Prezzo in €	IVA esclusa	
	IVA inclusa	



SEGHETTI ALTERNATIVI A BATTERIA



DJV182RTJ

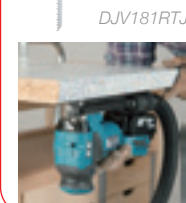

DJV181RTJ

<https://youtu.be/auWoZ79Zb-U>



	DJV181RTJ	DJV182RMJ
Batteria	18V / 5,0Ah	18V / 4,0Ah
Tempo di carica	45 min.	36 min.
Velocità per coppia max.	800-3500 g/min	
Capacità taglio legno	135 mm	
Batterie in dotazione	2 x BL1850	2 x BL1840
Peso netto	2,5 kg	2,5 kg
Prezzo in €	IVA esclusa	
	IVA inclusa	

SEGHETTO DIRITTI A BATTERIA



DJR186RTE



DJR187RTE



Caricabatterie doppio DC18RD

DJR360PT2

	DJR186RTE	DJR187RTE	DJR360PT2
Batteria	18V / 5,0Ah		2x18V / 5,0Ah
Tempo di carica	45 min.		
Velocità per coppia max.	2900 g/min.	0-2300 g/min 0-3000 g/min	
Capacità taglio legno	255 mm		255 mm
Batterie in dotazione	2 x BL1850		
Peso	3,7 kg		4,6 kg
Modello precedente	DJR181RME	-	
Prezzo in €	IVA esclusa		
	IVA inclusa		

SEGA A NASTRO A BATTERIA (CORPO MACCHINA)



EXTRA

Promozione WEB - BL1830
Attraverso la registrazione web si ha diritto a ricevere una batteria BL1830 (18V da 3,0Ah).
Per i dettagli della promozione vedere alle pag.20/21

	DPB181Z	
Batteria	18V	
Velocità	3,2 m/min.	
Batterie in dotazione	-	
Peso	3,2 kg	
Prezzo in €	IVA esclusa	
	IVA inclusa	

SEGHETTI DIRITTI A BATTERIA



DJR183RMJ

	DJR183RMJ	
Batterie	18V / 4,0Ah	
Tempo di carica	36 min.	
Velocità per coppia max.	0-3300 g/min.	
Capacità taglio legno	50 mm	
Batterie in dotazione	2 x BL1840	
Peso	1,6 kg	
Prezzo in €	IVA esclusa	
	IVA inclusa	

FRESATRICE INTESATRICE A BATTERIA

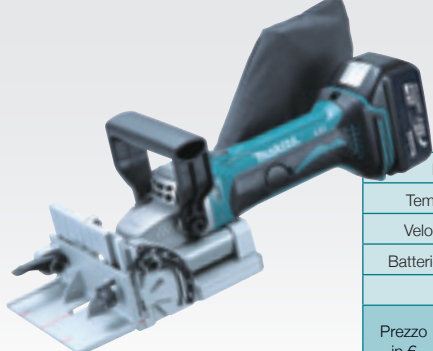

DPJ180RTJ

	DPJ180RTJ	
Batteria	18V / 5,0Ah	
Tempo di carica	45 min.	
Velocità a vuoto	6500 g/min	
Batterie in dotazione	2 x BL1850	
Peso	3,2 kg	
Prezzo in €	IVA esclusa	
	IVA inclusa	

PIALLA A BATTERIA



DKP180RTJ

	DKP180RTJ	
Batteria	18V / 5,0Ah	
Tempo di carica	45 min.	
Velocità	14000 g/min	
Battuta	82 mm	
Batterie in dotazione	2 x BL1850	
Peso	3,4 kg	
Prezzo in €	IVA esclusa	
	IVA inclusa	

PISTOLA PER SIGILLANTE A BATTERIA

300 ml DCG180RA

600 ml Makita

300 ml

novità

DCG180RAX

INCLUSO
supporto cartucce 600ml
con modello DCG180RAX

<https://youtu.be/U5t1HI5951Y>

YouTube

		DCG180RA	DCG180RAX
Batteria		18V / 2,0Ah	
Tempo di carica		24 min.	
Forza di spinta max		5000N	
Velocità avanzamento		0-28 mm/sec	
Batterie in dotazione		1 x BL1820	
Peso		2,1 kg	2,4 kg
Prezzo in €	IVA esclusa		
	IVA inclusa		

UTENSILE MULTIFUNZIONE A BATTERIA CON SGANCIO RAPIDO

OIS

MAX PAC

L.E.B.

18V 5.0Ah LITHIUM-ION

+38 ACCESSORI

Dettaglio utilizzo accessori a pag. 54

Vengono forniti in solidi contenitori, con due diverse lame, un coltello scrostatore un platorello per levigatura e alcuni fogli di carta abrasiva di diversa grana.

ATTACCO RAPIDO (SENZA ATTREZZI)

		DTM51RTJX2
Batteria		18V / 5,0Ah
Tempo di carica		45 min.
Velocità		6000-20000 /min.
Angolo di oscillazione		3,2 °
Batterie in dotazione		2 x BL1850
Peso		2,0 kg
Prezzo in €	IVA esclusa	
	IVA inclusa	

LEVIGATRICE ORBITALE 123mm A BATTERIA

novità

MAX PAC

18V 5.0Ah LITHIUM-ION

		DBO180RTJ
Batteria		18V / 5,0Ah
Tempo di carica		45 min.
Numero di orbite		11000 /min.
Platorello		123 mm
Batterie in dotazione		2 x BL1850
Peso		1,7 kg
Prezzo in €	IVA esclusa	
	IVA inclusa	

SMERIGLIATRICI BL MOTOR 125mm / 115mm



AFT ADT

XPT
EXTREME PROTECTION TECHNOLOGY

BL MOTOR

18V 5.0Ah LITHIUM-ION



Sistema avanzato di protezione: Freno motore e regolazione della velocità automatici Dispositivo attivo di autostop anti kick/back



VANTAGGI:
Potenti e affidabili come i modelli elettrici corrispondenti.
Performance elevatissime grazie ai nuovi motori Brushless uniti alle batterie ad alta capacità (5,0Ah)



<https://youtu.be/qCPNryzoAI>



		DGA506RTJ	DGA508RTJ
Batteria		18V / 5,0Ah	
Tempo di carica		45 min.	
Disco		125 mm	
Velocità a vuoto.		8500 g/min.	
Batterie in dotazione		2 x BL1850B	
Peso		2,6 kg	2,4 kg
Modello precedente		DGA504RTJ	DGA505RTJ
Prezzo in €	IVA esclusa		
	IVA inclusa		

LUNGA DURATA TAGLI RAPIDI

Ideali per:

- Taglio di barre filettate grazie al taglio netto privo di sbavature
- Taglio di tubi, lamierini
- Specifico per lattonieri, carpentieri, installatori di condizionatori

Dischi da taglio abrasivi per inox//acciaio inossidabile

Codice	Ø (mm)	Spessore (mm)	Ø foro	Prezzo in €	
				IVA esclusa	IVA inclusa
B-46947	115	0,8	22, 23		
B-46953	125	0,8	22, 23		

DISCHI ULTRASOTTILI 0,8mm



SMERIGLIATRICE DIRITTA A BATTERIA



18V 5.0Ah LITHIUM-ION



		DGD800RTJ
Batteria		18V / 5,0Ah
Tempo di carica		45 min.
Velocità		25000 g/min
Ø pinza		8 mm
Batterie in dotazione		2 x BL1850
Peso		2,1 kg
Prezzo in €	IVA esclusa	
	IVA inclusa	

RODITRICE A BATTERIA



18V 5.0Ah LITHIUM-ION



DJN161ZJ



DJN161RTJ

		DJN161ZJ	DJN161RTJ
Batteria		18V	18V / 5,0Ah
Tempo di carica		-	45 min.
Vel. per coppia max.		1900 /min.	
Spessore max acciaio		1,6 mm	
Batterie in dotazione		-	2xBL1850B
Peso		2,2 kg	
Prezzo in €	IVA esclusa		
	IVA inclusa		



Promozione WEB - BL1830
Attraverso la registrazione web si ha diritto a ricevere una batteria BL1830 (18V da 3,0Ah).
Per i dettagli della promozione vedere alle pag.20/21



CESOIE A BATTERIA



BJS130RFE

Compatibile solo con batterie
BL1815/BL1815N/BL1830



DJS101ZJ

DJS161ZJ

1,0mm

1,6mm



Promozione WEB - BL1830
Attraverso la registrazione web si ha diritto a ricevere una batteria BL1830 (18V da 3,0Ah).
Per i dettagli della promozione vedere alle pag.20/21

	BJS130RFE	DJS101ZJ	DJS161ZJ
Batteria	18V / 3,0Ah		
Tempo di carica	22 min.	-	-
Corse a vuoto al minuto	2800 /min.	4300 /min.	
Spessore acciaio max	1,3 mm	1,0 mm	1,6 mm
Batterie in dotazione	2 x BL1830	-	-
Peso	2,4 kg	2,0 kg	
Prezzo in €	IVA esclusa		
	IVA inclusa		

TAGLIATONDINI
IDRAULICO (CORPO MACCHINA)



DSC191Z

Batteria	18V
Capacità di taglio max.	20 mm
Batterie in dotazione	-
Peso	10,5 kg
Prezzi in €	IVA esclusa
	IVA inclusa

Promozione WEB - BL1830
Attraverso la registrazione web si ha diritto a ricevere una batteria BL1830 (18V da 3,0Ah).
Per i dettagli della promozione vedere alle pag.20/21



VIBRATORI PER CALCESTRUZZO A BATTERIA



DVR450RME

	DVR350RTE	DVR450RTE	DVR850RTE
Batteria	18V / 5,0Ah		
Tempo di carica	45 min.		
Lunghezza albero	80 cm	120 cm	240 cm
Diametro albero	25 mm		
Batterie in dotazione	2 x BL1850		
Peso	3,0 kg	3,5 kg	5,2 kg
Prezzo in €	IVA esclusa		
	IVA inclusa		

GILET TERMICO A BATTERIA
(M/L/XL)



DCV200Z

Taglie	M-L-XL
Tipo batterie	Li-ion
Tensione batterie	14,4V / 18V
Durata funzionamento in uso continuativo	28 h con BL1850B
Prezzo in €	IVA esclusa
	IVA inclusa

GIACCA TERMICA A BATTERIA
(M/L/XL)



DCJ200Z

Taglie	M-L-XL
Tipo batterie	Li-ion
Tensione batterie	14,4V / 18V
Durata funzionamento in uso continuativo	28 h con BL1850.
Prezzo in €	IVA esclusa
	IVA inclusa



Promozione WEB
BL1830
Attraverso la registrazione web si ha diritto a ricevere una batteria BL1830 (18V da 3,0Ah).
Per i dettagli della promozione vedere alle pag.20/21

DHP481SP



125Nm

DTD129SP



160Nm

18V LITHIUM-ION **4.0Ah**



MAK PAC

3X
BL1840



DC18RC

DLX2040SPC

EXTRA

DMR107
Radio da cantiere



EXT

DMR107
Radio da cantiere

18V LITHIUM-ION **4.0Ah**

DHP458



DHP458
91Nm
+ 2 Batterie
+ Caricabatterie

1X

2X
BL1840
(4,0Ah)



DHP481

125Nm

18V 5.0Ah LITHIUM-ION

DGA454



115mm

2X
BL1850B
(5,0Ah)



MAK PAC



DC18RC

DLX2155TJ1

EXTRA

BL1850B
Terza batteria



(5,0Ah)

TRA



18V + 18V → 36V

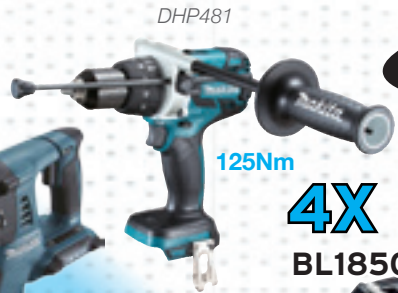

125Nm

4X

BL1850B



DLX2101PTJ

18V 5.0Ah
LITHIUM-ION



DLX2005MJ



DC18RC



115mm



2X

BL1850



DLX2156TJ1

18V 5.0Ah
LITHIUM-ION

+DTD146
160Nm
serie 18V 4,0Ah
batterie rapido

1X



18V + 18V → 36V

18V 4.0Ah
LITHIUM-ION



50Nm

3X

BL1840



DLX2069M



BORSONE SPORT

EXTRA

DMR108
Radio da cantiere

Bluetooth





DHP481
125Nm

18V 5.0Ah
LITHIUM-ION



DGA506
125mm
115mm

BL XPT
MOTOR EXTREME PROTECTION TECHNOLOGY

AFT ADT

3X

BL1850B (5,0Ah)



2X MAK PAC

DLX2157TJ1



DC18RC



DHP482
62Nm



DHR263

3X

BL1850B (5,0Ah)



2X MAK PAC



DC18RD

18v + 18v → **36v**

18V 5.0Ah
LITHIUM-ION

novità

DLX2137PTJ

EX

TR00000001

Carrello trasporto
valigette MAK PAC



DHP481
125Nm

DTD129
160Nm

DGA506
125mm
115mm

1X

2X



MAK PAC

EXTRA



18V LITHIUM-ION 4.0Ah
novità
DLX4050MJSP



+ mandrino autoserrante

DHR243

2X
BL1840
(4,0Ah)

1X
BL1850B
(5,0Ah)



novità

DHR243



DGA504
125mm
115mm

DTD129
160Nm



DHP481
125Nm



DHS680



3X
BL1840



DC18RC

4X



EXTRA

TR0000001
Carrello trasporto
valigette MAK PAC



18V LITHIUM-ION 4.0Ah

novità

DLX6030MJ1

DTM51



+ 38 accessori

TR0000001 - Carrello di trasporto per valigette MAK PAC

MAK PAC	Codice	ø ruote	Valigette MAX	Prezzo in €	
				IVA esclusa	IVA inclusa
	TR0000001	20cm	9 (tipo 1)		

P-83886 - Base di trasporto per valigette MAK PAC

MAK PAC	Codice	portata	Valigette MAX	Prezzo in €	
				IVA esclusa	IVA inclusa
	P-83886	100 kg	9 (tipo 1)		

BATTERIA 18V 6,0Ah 197422-4



BL1860B

Indicatore livello di carica



BATTERIA 18V 5,0Ah 197280-8



BL1850B

Indicatore livello di carica

TWIN PACK 18V 5,0Ah 197288-2



2xBL1850B

Indicatore livello di carica

CARICABATTERIE RAPIDO 195584-2



DC18RC

CARICABATTERIE RAPIDO DOPPIO 196933-6



DC18RD

KIT ENERGY 18V 6,0Ah - CON CARICABATTERIE RAPIDO DOPPIA POSTAZIONE

198077-8

NOVITA'



Indicatore livello di carica

BL1860B (x2)

DC18RD

55min.

MAK PAC

IDEALE PER L'UTILIZZO CON UTENSILI 18VX2

KIT ENERGY 18V 6,0Ah

198116-4

NOVITA'



Indicatore livello di carica

BL1860B (x2)

DC18RC

55min.

MAK PAC

KIT ENERGY 18V 5,0Ah - CARICABATTERIE RAPIDO DOPPIA POSTAZIONE 197434-7



BL1850B (x2)

DC18RD

45min.

IDEALE PER L'UTILIZZO CON UTENSILI 18VX2

KIT ENERGY 18V 5,0Ah 197624-2

197624-2



BL1850B (x2)

DC18RC

45min.

LA PIATTAFORMA LXT



SERIE Z LITHIUM-ION

Utensili forniti senza batteria, caricabatteria, valigetta (solo corpo macchina)

Completate il vostro equipaggiamento Li-Ion grazie ad un'ampia gamma di utensili senza batterie nè caricabatterie (solo corpo macchina)

HYBRID

Aspiratore AC / DC

* funzionamento con batterie (18Vx2) o con rete elettrica (220V)

Peso 9,3 kg



36V
DVC860LZ Aspiratore

Peso 4,3 kg



36V
DVC260Z Aspiratore a zaino



Peso 4,1 kg

36V
DHR263ZJ Tassellatore



Peso 4,2 kg

36V
DHR264ZJ Tassellatore

Lama 190mm
Peso 12,6 kg



36V
DLS714Z Troncatrice radiale

Peso 4,0 kg



36V
DJR360ZK Seghetto diritto

Lama 190mm
Peso 4,1 kg



36V
DHS710Z Sega circolare



18V LITHIUM-ION
DDF482ZJ Trapano avvitatore



18V LITHIUM-ION
DHP481SP1S Trapano con percussione



BUB142Z Soffiatore



18V LITHIUM-ION
DUB182Z Soffiatore



18V LITHIUM-ION
DUB183Z Soffiatore

(Sostituisce il modello DDF456Z)

(Sostituisce il modello DHP481Z)

SERIE UTENSILI A BATTERIA 10,8V

TRAPANI AVVITATORI 2 VELOCITÀ 1/4" FEMMINA



		DF031DSAJ	DF031DSME
Batteria		10,8V / 2,0Ah	10,8V / 4,0Ah
Tempo di carica		30 min.	60 min.
Coppia di serraggio		30 Nm	
Velocità a vuoto		0-450/0-1.700 g/min	
Batterie in dotazione		2 x BL1020B	2 x BL1040B
Peso		0,94 kg	1,1 kg
Modello precedente		DF031DSAE DF030DWE	
Prezzo in €	IVA esclusa		
	IVA inclusa		

PER MAGGIORI INFORMAZIONI SCARICA IL DEPLIANT dalla sezione Cataloghi di www.makita.it



<https://youtu.be/uB5E-uFvZK4>

TRAPANI AVVITATORI 2 VELOCITÀ MANDRINO 10MM



		DF331DSAJ	DF331DSMJ
Batteria		10,8V / 2,0Ah	10,8V / 4,0Ah
Tempo di carica		30 min.	60 min.
Coppia di serraggio		30 Nm	
Velocità a vuoto		0-450/0-1.700 g/min	
Batterie in dotazione		2 x BL1020B	2 x BL1040B
Peso		1,1 kg	1,3 kg
Modello precedente		DF331DSAE DF330DWE	DF331DSME
Prezzo in €	IVA esclusa		
	IVA inclusa		

PER MAGGIORI INFORMAZIONI SCARICA IL DEPLIANT dalla sezione Cataloghi di www.makita.it



TRAPANI AVVITATORI CON PERCUSSIONE MANDRINO 10MM



		HP331DSAJ	HP331DSMJ
Batteria		10,8V / 2,0Ah	10,8V / 4,0Ah
Tempo di carica		30 min.	60 min.
Coppia di serraggio		30 Nm	
Velocità a vuoto		0-450/0-1.700	
Colpi al minuto		0-6.750/0-25.500	
Batterie in dotazione		2 x BL1020B	2 x BL1040B
Peso		1,1 kg	1,3 kg
Prezzo in €	IVA esclusa		
	IVA inclusa		

PER MAGGIORI INFORMAZIONI SCARICA IL DEPLIANT dalla sezione Cataloghi di www.makita.it



AVVITATORI AD IMPULSI 1/4" FEMMINA



		TD110DSAJ	TD110DSMJ
Batteria		10,8V / 2,0Ah	10,8V / 4,0Ah
Tempo di carica		30 min.	60 min.
Coppia di serraggio		110 Nm	
Velocità a vuoto		0-2600 g/min	
Colpi al minuto		0-3500	
Batterie in dotazione		2 x BL1020B	2 x BL1040B
Peso		1,1 kg	1,3 kg
Prezzo in €	IVA esclusa		
	IVA inclusa		

PER MAGGIORI INFORMAZIONI SCARICA IL DEPLIANT dalla sezione Cataloghi di www.makita.it



SERIE UTENSILI A BATTERIA 10,8V

SEGHE CIRCOLARI 85MM PER LEGNO



	HS301DSAJ	HS301DSME
Batteria	10,8V / 2,0Ah	10,8V / 4,0Ah
Tempo di carica	30 min.	60 min.
Profondità di taglio 0°/45°	25,5/15,5 mm	
Velocità a vuoto	1.500 g/min	
Batterie in dotazione	2 x BL1020B	2 x BL1040B
Peso	1,6 kg	1,8 kg
Prezzo in €	IVA esclusa	
	IVA inclusa	

PER MAGGIORI INFORMAZIONI SCARICA IL DEPLIANT dalla sezione Cataloghi di www.makita.it



<https://youtu.be/uB5E-uFvZK4>

SEGHE CIRCOLARI 85MM PER VETRO



	CC301DSAJ	CC301DSMJ
Batteria	10,8V / 2,0Ah	10,8V / 4,0Ah
Tempo di carica	30 min.	60 min.
Profondità di taglio 0°/45°	25,5/15,5 mm	
Velocità a vuoto	1.500 g/min	
Batterie in dotazione	2 x BL1020B	2 x BL1040B
Peso	1,6 kg	1,8 kg
Prezzo in €	IVA esclusa	
	IVA inclusa	

novità



SEGHETTI ALTERNATIVI 3 ORBITE SELEZIONABILI



	JV101DSAE	JV101DSME
Batteria	10,8V / 2,0Ah	10,8V / 4,0Ah
Tempo di carica	30 min.	60 min.
Lunghezza della corsa	18 mm	
Velocità a vuoto	0-2.900 g/min	
Batterie in dotazione	2 x BL1020B	2 x BL1040B
Peso	1,7 kg	1,9 kg
Prezzo in €	IVA esclusa	
	IVA inclusa	



SEGHETTI DIRITTI INNESTO RAPIDO



	JR103DSAE	JR103DSME
Batteria	10,8V / 2,0Ah	10,8V / 4,0Ah
Tempo di carica	30 min.	60 min.
Corsa lama	13 mm	
Velocità a vuoto	0-3.300 g/min	
Batterie in dotazione	2 x BL1020B	2 x BL1040B
Peso	1,3 kg	1,5 kg
Prezzo in €	IVA esclusa	
	IVA inclusa	

PER MAGGIORI INFORMAZIONI SCARICA IL DEPLIANT dalla sezione Cataloghi di www.makita.it



GIUBBINO TERMICO
A BATTERIA 10,8V



novità



Selezione 3 livelli
di intensità del calore



		CJ102Z
Taglie		M-L-XL
Tipo batterie		Li-ion
Tensione batterie		10,8V
Durata funzionamento in uso continuativo		14 h con BL1040B.
Prezzo in €	IVA esclusa	
	IVA inclusa	

VENTILATORI A BATTERIA 18V

BCF201Z:
2 velocità

ø pale 200mm

Inclinazione
fino a 45°



BCF201Z



DCF300Z
3 velocità

ø pale 300mm

Rotazione 180°

Inclinazione 45°



DCF300Z

ASPIRAPOLVERE
A BATTERIA 10,8V



novità

CL106FDSAW:
Led illuminazione
Interruttore meccanico
Senza sacco raccogli-polvere

CL107ZFDSAW:
Sacco raccogli-polvere
2 Velocità
Led illuminazione
Interruttore elettronico
3 velocità

CL107FDSAW



		CL106FDSAW	CL107ZFDSAW
Flusso d'aria max		1,3m³/min	1,1m³/min
Capacità contenitore		600mL	Sacco carta: 300 mL Sacco tessuto: 500 mL
Utilizzo continuativo (min.)		20 (High) 40 (Low)	
Peso		1,2kg	1,8kg
Prezzo in €	IVA esclusa		
	IVA inclusa		

AVVITATORE 7,2V



DF010DSE

Batteria	7,2V / 1,0Ah	
Tempo di carica	30 min.	
Velocità	200-650 g/min	
Coppia di serraggio	5,6 Nm	
Attacco	1/4" hex.	
Batterie in dotazione	2 x BL7010	
Peso	0,55 kg	
Prezzo in €	IVA esclusa	
	IVA inclusa	

LAMPADE TORCE 14,4V - 18V VENTILATORE E
CAVALLETTO PER DEADML805

LE TORCE SONO FORNITE SENZA BATTERIA E CARICABATTERIE



DEADML802 Lampada Led
Tensione: 14,4V - 18V
Autonomia: 13 h.



DEADML801 Lampada torcia
Tensione: 14,4V - 18V
Autonomia: 9 h.

Modello precedente: BML801



DEADML186 Lampada Led
bracciale
Tensione: 18V
Autonomia: 50 h

Modello precedente: STEXBML186



DEADML184 Lampada
Tensione: 14,4V - 18V
Autonomia: 200 minuti
Modello precedente: BML184



DEADML185 Lampada torcia
Tensione: 18V
Autonomia: 260 minuti.



BCF050Z Ventilatore per casco
Tensione: 14,4V - 18V



STEXBML360 Lampada Neon
Tensione: 36V
Autonomia: 210 minuti



DEADML805 Lampada 20 Led
Tensione: DC 14,4V - 18V
AC (230V)
Autonomia: 17 h



GM0001381 Cavalletto per
DEADML805

TASSELLATORI SDS-PLUS COMPATIBILI 2 FUNZIONI



		HR1830	HR2300	HR2600
Potenza		440 Watt	720 Watt	800 Watt
Potenza del colpo		1,2 J	2,3 J	2,4 J
Ø foro ottimale nel calcestruzzo		4 - 8 mm	6 - 16 mm	6 - 18 mm
Livello Vibrazioni		14 m/s ²	15,5 m/s ²	
Peso		1,9 kg	2,7 kg	2,8 kg
Prezzo in €	IVA esclusa			
	IVA inclusa			

VALIGETTA SET PUNTE E SCALPELLI SDS PLUS 17PZ.

D-42444



PUNTE SDS-PLUS :

5x110 - 5,5x110 - 6x110 - 6x160
7x160
8x110 8x160 - 8x210 10x110
10x160 10x210 14x260

SCALPELLI SDS-PLUS :

A PUNTA 140 - 250
PIATTO 140x20 - 250x20 250x40

Codice	Prezzo in €	
	IVA esclusa	IVA inclusa
D-42444		

TASSELLATORI-SCALPELLATORI SDS PLUS COMPATIBILI 3 FUNZIONI



INCLUSO
1 mandrino
autoserrante
(194568-7) con
HR3210FCT

		HR3210C	HR3210FCT
Potenza		850 Watt	
Potenza del colpo		5,1 J	4,9 J
Ø foro ottimale nel calcestruzzo		10 - 22 mm	
Livello Vibrazioni		18 m/s ²	10 m/s ²
Peso		5,2 kg	5,4 kg
Prezzo in €	IVA esclusa		
	IVA inclusa		

TASSELLATORI-SCALPELLATORI SDS PLUS COMPATIBILI 3 FUNZIONI



Impugnatura AVT
antivibrazioni



HR2631F
HR2631FT12
HR2811FT

HR2631F
HR2631FT12

INCLUSO
1 mandrino
autoserrante (194079-2)

INCLUSO
1 mandrino
autoserrante (194079-2)

INCLUSO
1 mandrino
autoserrante (194079-2)

EXTRA

D-42444
set di punte SDS Plus (17 pz.)
HR2630TX12 e HR2631FT12



		HR2470	HR2630TX12	HR2631F	HR2631FT12	HR2811F	HR2811FT
Potenza		780 Watt	800 Watt				
Potenza del colpo		2,4 J				2,8 J	2,9 J
Ø foro ottimale nel calcestruzzo		8 - 18 mm	6 - 18 mm			8 - 18 mm	
Livello Vibrazioni		15,5 m/s ²	15 m/s ²	11,5 m/s ²		15 m/s ²	
Peso		3,0 kg	2,9 kg	3,0 kg		3,3 kg	3,6 kg
Doppio mandrino		-	✓		✓	-	✓
Prezzo in €	IVA esclusa						
	IVA inclusa						



MARTELLI SDS PLUS COMPATIBILI 3 FUNZIONI



HR5212C

Modelli CV
kit d'aspirazione incluso

novità



Il tassellatore HR2470 è in abbinamento ai modelli: HR3541FCX, HR4013C, HR4013CV, HR4511C, HR4511CV, HR5212C, HR5212CV



EXTRA
HR2470
Tassellatore-scalpellatore

3 FUNZIONI



HR4013CV

Mod. HR3541FCX
Impugnatura AVT antivibrazioni

	HR3541FCX	HR4013C	HR4013CV	HR4511C	HR4511CV	HR5212C	HR5212CV
Potenza	850 Watt	1100 Watt		1350 Watt		1500 Watt	
Potenza del colpo	5,7 J	8,0 J		9,4 J		18,9 J	
Ø foro ottimale nel calcestruzzo	14-25 mm	16-30 mm		20-35 mm		25-40 mm	
Livello Vibrazioni	11 m/s ²	5,0 m/s ²		7,5 m/s ²		12,5 m/s ²	
Peso	5,6 kg	6,8 kg	7,3 kg	8,8 kg	9,4 kg	12,1 kg	12,6 kg
Prezzo in €	IVA esclusa						
	IVA inclusa						

SET DI ASPIRAZIONE DELLE POLVERI PER MARTELLI COMBINATI (TIPO HR)

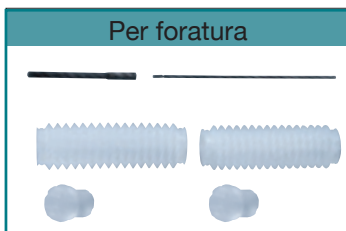

L'aspirazione viene inserita direttamente nell'attacco dei martelli

		196535-8	195866-2	196861-5
Per modello		HR4013C	HR4511C	HR5212C
Prezzo in €	IVA esclusa			
	IVA inclusa			

SOFT NO LOAD



Questa scheda elettronica gestisce in autonomia la velocità di rotazione del motore e le conseguenti percussioni; ad esempio riduce sensibilmente la velocità del motore in fase di non lavoro (scalpello non in appoggio)

MARTELLI DEMOLITORI SDS MAX COMPATIBILI



HM0871C



Il set scalpelli 055056 (3 pz.) è in abbinamento con i modelli: HM0870C, HM0870CV, HM0871C, HM0871CV

		HM0870C	HM0870CV	HM0871C	HM0871CV
Potenza		1100 Watt			
Frequenza colpi		1100-2650 /min.			
Potenza del colpo		7,6 J		8,1 J	
Vibrazioni con scalpellatura		11,5 m/s ²		8 m/s ²	
Peso		5,1 kg	5,7 kg	5,8 kg	6,4 kg
Prezzo in €	IVA esclusa				
	IVA inclusa				



HM1213C



HM1214C

Il tassellatore HR2470 è in abbinamento con i modelli: HM1111C, HM1111CV, HM1213C, HM1213CV, HM1214C, HM1214CV



Modelli CV
kit d'aspirazione incluso



		AVT-SOFT HM1111C	AVT-SOFT HM1111CV	AVT-SOFT HM1213C	AVT-SOFT HM1213CV	AVT-SOFT HM1214C	AVT-SOFT HM1214CV
Potenza		1300 Watt		1510 Watt			
Frequenza colpi		1100-2650 /min.		950-1900 /min.			
Potenza del colpo		11,2 J		18,6 J		19,9 J	
Vibrazioni con scalpellatura		8 m/s ²		7 m/s ²		8 m/s ²	
Peso		8,0 kg	8,6 kg	10,8 kg	11,4 kg	12,3 kg	12,9 kg
Prezzo in €	IVA esclusa						
	IVA inclusa						

SET DI ASPIRAZIONE DELLE POLVERI PER MARTELLI DEMOLITORI SDS-MAX

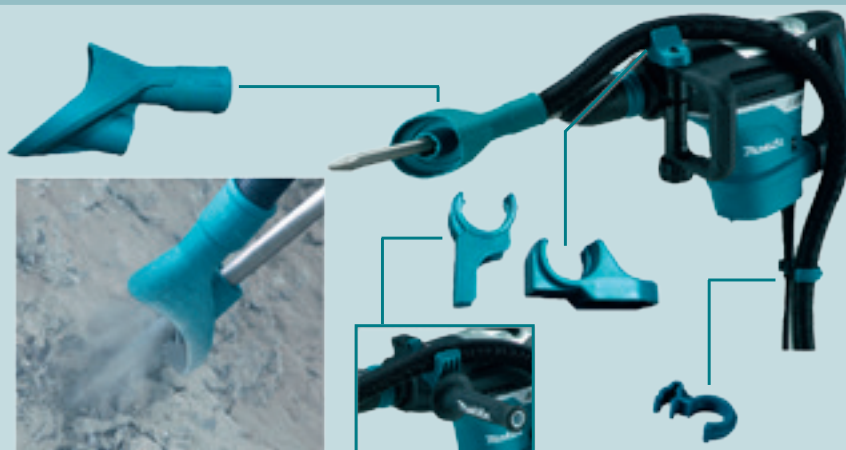

Per modelli:
HM0870C, HM0871C
HM1101C, HM1111C
HM1203C, HM1213C
HM1214C

		196572-2
Prezzo in €	IVA esclusa	
	IVA inclusa	

SCALPELLATORI SDS-PLUS



HK0500



HK1820



		HK0500	HK1820
Potenza		550 Watt	510 Watt
Frequenza colpi		0-3500 /min.	0-3200 /min.
Potenza del colpo		1,8 J	3,1 J
Livello vibrazioni		10 m/s ²	6,5 m/s ²
Peso		3,2 kg	3,4 kg
Prezzo in €	IVA esclusa		
	IVA inclusa		

MARTELLI DEMOLITORI



HM1317C



HM1400

HM1812

HM1317C

EXTRA

D-54972

Carrello per trasporto con mod. HM1812

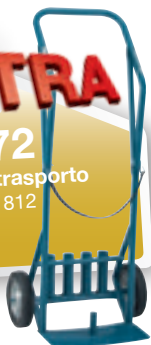

	AVT-SERIE		AVT-SERIE
	HM1317C	HM1400	HM1812
Potenza	1510 Watt	1240 Watt	2000 Watt
Frequenza colpi	730-1450 /min.	1200 /min.	870 /min.
Potenza del colpo	25 J	29,5 J	72,8 J
Attacco esagonale	30 mm hex		28,6 mm hex
Peso	17 kg	18,1 kg	31,3 kg
Prezzo in €	IVA esclusa		
	IVA inclusa		

Accessori opzionali per HM1812 - comparazione esposizione alle vibrazioni

Set aspirazione polveri con tubo

Cod. 197148-8



Set aspirazione polveri senza tubo

Cod. 197168-2



Risultato prova AVT

Il grafico indica:
Tempi massimi di esposizione/
utilizzo dei martelli
in rapporto ai valori
di vibrazioni generate



CAROTATRICI



DBM080

DBM130

Carotatrici a secco

		DBM080	DBM130
Potenza		1300 Watt	1700 Watt
Attacco		M18 x 2,5	
Collare		46	53
Velocità		0-2000 g/min	0-1500/3000 g/min
Ø corona Max.		82 mm	132 mm
Peso		3,8 kg	5,6 kg
Prezzo in €	IVA esclusa		
	IVA inclusa		

CAROTATRICI CON SUPPORTO



DBM230KIT

DBM131KIT / DBM230KIT: con supporto



Carotatrici ad umido

		DBM131	DBM131KIT	DBM230KIT
Potenza		1700 Watt		2500 Watt
1^ velocità		1100 g/min		390 g/min
2^ velocità		2300 g/min		1040 g/min
3^ velocità		2300 g/min	-	1700 g/min
Ø Max foro		132 mm		230 mm
Peso		6,1 kg	16,1 kg	6,9 kg
Prezzo in €	IVA esclusa			
	IVA inclusa			

MISCELATORI



UT1200

UT1400

UT1401

UT1600

		UT1200	UT1400	UT1401	UT1600
Potenza		960 Watt	1300 Watt		1800 Watt
Velocità a vuoto		0-360 g/min	0-900 g/min	0-730 g/min	0-970 g/min
Velocità sotto sforzo		0-360 g/min	0-580 g/min	0-450 g/min	0-580 g/min
Filetto attacco frusta		M14			
Miscelazione max		30 kg	50 kg		80 kg
Peso		3,2 kg	5,2 kg	5,5 kg	7,1 kg
Prezzo in €	IVA esclusa				
	IVA inclusa				



TRAPANO MISCELATORE



750 Watt

VANTAGGI:

Indicato per l'utilizzo in carpenteria per la lavorazione delle travi e per la miscelazione di colle, resine ed intonaci.

		DS4012
Potenza		750 Watt
Velocità		600 g/min
Ø Max metallo		13 mm
Ø Max legno		36 mm
Mandrino		2 - 13 mm
Peso		2,8 kg
Prezzo in €	IVA esclusa	
	IVA inclusa	

ASPIRATORE A BATTERIA 10,8V

CL104DWYX

NOVITA'

Alimentato da batteria 10,8V Li-ion 1,5Ah INCORPORATA



Con
TURBO MODE

Apertura vano per
sostituzione sacchetti
raccogli-polvere



Extra dotazione:
**5 sacchetti
raccogli-polvere in carta**



Fornito con caricatore DC1001, bocchetta, bocchetta angolare, portabocchetta, tubo, sacchetto raccogli-polvere in panno, 5 sacchetti in carta (extra)

		CL104DWYX
Flusso d'aria max		1,1m ³ /min
Depressione max		3,3 kPa (340mmH ₂ O)
Capacità contenitore		500mL
Autonomia min. (uso continuativo)		7 (Turbo), 10 (High) 20 (Low)
Peso		1,1kg
Prezzo in €	IVA esclusa	
	IVA inclusa	

ASPIRATORI PROFESSIONALI PORTATILI: CLASSIFICAZIONE DEI FILTRI

Cosa significa classe L, M o H ?

Gli aspiratori per uso professionale sono classificati secondo EN60335-2-69 per essere idonei all'utilizzo in base alle diverse concentrazioni di polveri rilasciate negli ambienti di lavoro. La classificazione stabilisce il limite consentito di rilascio delle polveri aspirate.

Gli aspiratori di **classe L** (Low risk) possono essere utilizzati per l'aspirazione di polveri con limite di esposizione consentito sul luogo di lavoro >1 mg/m³. Questi aspiratori rilasciano l'1% max di passaggio delle polveri attraverso il filtro.

Gli aspiratori **classe M** (Medium risk) possono essere utilizzati per l'aspirazione di polveri, con limite di esposizione consentito sul luogo di lavoro >0,1 mg/m³. Questi aspiratori rilasciano lo 0,1% max di passaggio delle polveri attraverso il filtro. Inoltre, rispondono a una serie di requisiti aggiuntivi, come il controllo permanente del flusso dell'aria in entrata.

Gli aspiratori **classe H** (High risk) possono essere utilizzati per l'aspirazione di polveri, con limite di esposizione consentito sul luogo di lavoro di <0,1 mg/m³. Questi aspiratori permettono lo 0,005% max di passaggio delle polveri attraverso il filtro. Inoltre, rispondono a una serie di requisiti aggiuntivi, come il controllo permanente del flusso dell'aria in entrata.

Attenzione: gli aspiratori senza classificazione EN60335-2-69 non offrono alcuna garanzia in termini di sicurezza personale e quindi non sono adatti ad un uso professionale.



Classe M
VC3211MX1

L'innovativo sistema di pulizia alternato dei filtri (modelli VC2211MX1, VC3211MX1 e VC3211HX1) permette di non ridurre la capacità di aspirazione.

Durante la fase di pulizia le performance dell'aspiratore rimangono costanti grazie al sistema di gestione per singola unità filtrante. Mentre una unità è in fase di pulizia, l'altra prosegue la normale attività di filtraggio.

VANTAGGI: La tecnologia applicata agli aspiratori Makita garantisce maggior tutela della salute dell'operatore e ambienti con minore concentrazione delle polveri. Gli aspiratori Makita possono essere collegati a tutti gli utensili sia a filo che a batteria che necessitano del recupero delle polveri. Makita fornisce raccordi di collegamento macchina/aspiratore per la maggior parte degli utensili. Alcuni modelli sono dotati di alloggiamento integrato per i raccordi e di base appoggio utensile. Makita consiglia l'utilizzo del sacchetto raccolta polveri per ogni tipologia di lavorazione.



ASPIRATORI CLASSE L

**INCLUSO
1 set accessori**



Pulizia del filtro manuale

Pulizia del filtro manuale

Pulizia del filtro manuale

**ASPIRATORI INDUSTRIALI
CLASSE L, M & CLASSE H**

**INCLUSO
1 set accessori**



Pulizia del filtro manuale

Pulizia del filtro continua durante l'aspirazione

Pulizia del filtro continua durante l'aspirazione

Pulizia automatica del filtro senza interrompere l'aspirazione

**ASPIRATORI INDUSTRIALI
CLASSE L & CLASSE M**

**INCLUSO
1 set accessori**



Pulizia manuale del filtro possibile durante l'aspirazione

Pulizia del filtro continua durante l'aspirazione

	VC2012L	VC2512L	446LX	VC3011L	VC3210L	447LX	VC2211MX1	VC3211MX1	447MX	VC3211HX1
Potenza	1100 Watt		1200 Watt	1000 Watt	1050 Watt	1200 Watt	1050 Watt	1200 Watt		1050 Watt
Portata aria	3,6 m³/min				3,5 m³/min	3,6 m³/min	3,5 m³/min		3,6 m³/min	3,5 m³/min
Depressione max	180 mbar		230 mbar	210 mbar	220 mbar	230 mbar	220 mbar		230 mbar	220 mbar
Capacità serbatoio	19 lt	23 lt	27 lt	30 lt	40 lt	45 lt	22 lt	40 lt	45 lt	45 lt
Pulizia filtro	manuale					automatica				
Classe filtro	L						M			H
Wet & Dry						✓				
Accessori in dotazione	✓	✓	✓	✓	-	✓	✓	✓	✓	✓
Sacchetto polveri	P-72899	P-72899	P-70194	P-72899	195558-3	P-70203	195557-5	195558-3	P-70203	195558-3
Peso	7,3 kg	6,3 kg	10 kg	10,5 kg	14,5 kg	16 kg	16,9 kg	16,9 kg	16 kg	16 kg
Prezzo in €	IVA esclusa									
	IVA inclusa									

TRAPANI A PERCUSSIONE

HP2051FJ
HP2071FJ
HP2010N
HP1631

	HP1631	HP2010N	HP2051FJ	HP2071FJ
Potenza	710 Watt	750 Watt	720 Watt	1010 Watt
Velocità	0-3200 g/min	0-2300 g/min	0-2900 g/min.	
Ø Max. acciaio	13 mm			18 mm
Ø Max. legno	30 mm	40 mm		
Ø Max. mattoni	16 mm	20 mm		
Mandrino	1,5-13 mm			
Peso	2,0 kg	2,9 kg	2,5 kg	2,6 kg
Prezzo in €	IVA esclusa			
	IVA inclusa			

TRAPANO ROTATIVO

450 Watt

6413

Potenza	450 Watt
Velocità	0-3400 g/min
Ø Max. acciaio	10 mm
Ø Max. legno	25 mm
Mandrino	1 - 10 mm
Peso	1,2 kg
Prezzo in €	IVA esclusa
	IVA inclusa

TRAPANI A PERCUSSIONE

+ 74 accessori

novità

	HP1631KX3
Potenza	710 Watt
Velocità	0-3200 g/min
Ø Max. acciaio	13 mm
Ø Max. legno	30 mm
Ø Max. mattoni	16 mm
Mandrino	1,5-13 mm
Peso	2,0 kg
Prezzo in €	IVA esclusa
	IVA inclusa

TRAPANO ANGOLARE

DA3010FJ
DA3011FJ

	DA3011FJ	DA3010FJ
Potenza	450 Watt	
Velocità	0-2400 g/min	
Ø Max. acciaio	10 mm	
Ø Max. legno	25 mm	
Mandrino	1 - 10 mm	
Peso	1,6 kg	
Prezzo in €	IVA esclusa	
	IVA inclusa	

TRAPANI ROTATIVI

DP2011
DP4011
DP4003K

DP4011: a 2 velocità meccaniche

	DP2011	DP4011	DP4003K
Potenza	370 Watt	720 Watt	750 Watt
Velocità	0-4200 g/min.	0-1200 g/min 0-2900 g/min	0-700 g/min
Ø Max. acciaio	6,5 mm	13 mm	
Ø Max. legno	15 mm	40 mm	38 mm
Mandrino	0,8 - 6,5 mm	1,5 - 13 mm	
Peso	1,1 kg	2,3 kg	2,4 kg
Prezzo in €	IVA esclusa		
	IVA inclusa		

AVVITATORI PER CARTONGESSO ATTACCO ESAGONALE 1/4"

FS2700K
FS4000K
FS6300RXJ
FS2300K
FS2500K
FS4300K

Con cavo a sgancio rapido

FS6300RXJ incluso Cavo 10m

	FS2300K	FS2500K	FS2700K	FS4000K	FS4300K	FS6300RXJ
Potenza	570 Watt					
Velocità	0-2500 g/min			0-4000 g/min		0-6000 g/min
Ø Viti per cartongesso	5 mm		6 mm		5 mm	4 mm
Peso	1,6 kg	15 kg	1,8 kg	1,3 kg	1,4 kg	
Modello precedente	-	-	-	FS4000	-	FS6300RK
Prezzo in €	IVA esclusa					
	IVA inclusa					

VANTAGGI:

Struttura ergonomica ideale per l'avvitatura. Ideali per fissaggio di pannelli in cartongesso, telai in legno e guide di metallo

AVVITATORI AD IMPULSI



TW0200



TW0350J



6906J



TW1000



TW0350J TW1000
6906J



P-46953
Set n.9 bussole

P-46953
Set n.9 bussole in
abbinamento con i
modelli TW0200 e
TW0350

Set n.9 bussole		P-46953
Prezzo in €	IVA esclusa	
	IVA inclusa	

	TW0200	TW0350J	6906J	TW1000
Potenza	380 Watt	400 Watt	850 Watt	1300 Watt
Coppia di serraggio	200 Nm	350 Nm	588 Nm	1000 Nm
Attacco	1/2" quadro	1/2" quadro	3/4" quadro	1" quadro
Peso	2,2 kg	3,0 kg	5,6 kg	8,6 kg
Modello precedente	-	TW0350	-	-
Prezzo in €	IVA esclusa			
	IVA inclusa			

TRAPANO A COLONNA BASE MAGNETICA



VANTAGGI:

Ideale per foratura in posa di travi in acciaio. Permette l'esecuzione di fori direttamente in loco e non più in officina. L'elevata tenuta della base magnetica permette lavorazioni veloci e sicure

		HB500
Potenza		1150 Watt
Velocità		650 g/min
Ø Max. acciaio		50 mm
Forza di serraggio base magnetica		9300 N
Capacità serbatoio olio		350 ml
Peso		18,5 kg
Prezzo in €	IVA esclusa	
	IVA inclusa	

RODITRICI



1,6 mm

3,2 mm

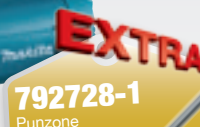

		JN1601J	JN3201J
Potenza		550 Watt	710 Watt
Spessore max acciaio		1,6 mm	3,2 mm
Peso		1,6 kg	3,4 kg
Prezzo in €	IVA esclusa		
	IVA inclusa		

Punzone		792728-1
Solo con modello		JN3201J
Prezzo in €	IVA esclusa	
	IVA inclusa	

CESOIE

VANTAGGI:

Le cesoie JS1000, JS1601 e JS1602J oltre alle lavorazioni di taglio e sagomatura di lamiere in acciaio trovano largo utilizzo anche per la costruzione di pareti a secco (cartongesso); nello specifico per il taglio delle guide



JS1601

JS3201J



JS1000



JS1000 JS1602J
JS1601 JS3201J

		JS1000	JS1601	JS1602J	JS3201J
Potenza		380 Watt			710 Watt
Corse		4500 /min.		4000 /min.	1600 /min.
Spessore max acciaio		1 mm	1,6 mm		3,2 mm
Peso		1,4 kg		1,6 kg	3,4 kg
Prezzo in €	IVA esclusa				
	IVA inclusa				

SMERIGLIATRICI ANGOLARI 115/125 MM



GA4530R

GA5030KSP2

Modello GA4534:
interruttore a leva posto sotto il corpo macchina - leva di sicurezza



720 Watt

	GA4530R	GA4534	GA5030KSP2
Potenza	720 Watt		
Velocità	11000 g/min		
Ø Disco	115 mm		125 mm
Peso	1,8 kg	1,9 kg	1,8 kg
Accessori extra in dotazione	-	-	Valigetta, 5 dischi da taglio, 7 dischi abrasivi 1 cuffia/disco diamantato
Modello precedente	GA4530 9554HNG 9554NB	-	-
Prezzo in €	IVA esclusa		
	IVA inclusa		

SMERIGLIATRICI ANGOLARI 115/125 MM

9558HNRGK3

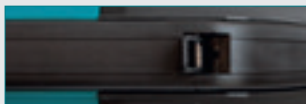

9557HPG, 9558PBGY: interruttore a leva posto sotto il corpo macchina - leva di sicurezza.

840 Watt

	9557HNRG	9557HPG	9558HNRG	9558PBGY	9558HNRGK3
Potenza	840 Watt				
Velocità	11000 g/min				
Ø Disco	115 mm		125 mm		
Peso	1,9 kg		2,1 kg		
Modello precedente	9557HNG	-	-	9558HPG	-
Prezzo in €	IVA esclusa				
	IVA inclusa				

CUFFIA DI ASPIRAZIONE PER SMERIGLIATRICI ANGOLARI 125 MM (196845-3)



SMERIGLIATRICI ANGOLARI 115/125 MM

GA5040RKDJ

1100 Watt / 1400 Watt



GA5041/GA4541C HANNO IL FRENO MOTORE



Dischi diamantati a settori 125mm con GA5040RKDJ e GA5040CJD



GA5041

GA5040CJD
GA5040RKDJ

	GA4540R	GA5040R	GA5040RKDJ	GA4540C	GA5040C	GA5040CJD	GA5041	GA4541C
Potenza	1100 Watt			1400 Watt			1100 Watt	1400 Watt
Velocità	11000 g/min			2800-11000 g/min			11000 g/min	2800-11000 g/min
Ø Disco	115 mm	125 mm		115 mm	125 mm		125 mm	115 mm
Peso	2,5 kg	2,5 kg	2,4 kg		2,6 kg	2,4 kg	2,5 kg	
Modello precedente	GA4540		-	-	-	-	-	-
Prezzo in €	IVA esclusa							
	IVA inclusa							



Sistema di controllo delle vibrazioni e shock durante la lavorazione

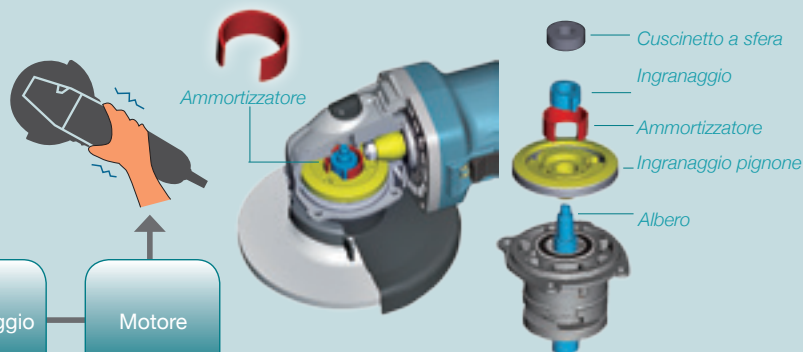

SMERIGLIATRICE ANGOLARE 125 MM

1400 Watt

VANTAGGI:
Grazie all'impugnatura e alle griglie è consigliata per l'utilizzo nelle carpenterie metalliche.



Impugnatura antivibrazioni (AVT) in dotazione

9565CVRX2

Potenza	1400 Watt
Velocità	2800-11000 g/min
Ø Disco	125 mm
Peso	2,7 kg
Prezzo in €	IVA esclusa
	IVA inclusa



Griglie antipolveri

SMERIGLIATRICE ANGOLARE 125 MM CON CUFFIA DI ASPIRAZIONE 196845-3



1400 Watt



GA5040CJD1

Potenza	1400 Watt
Velocità	2800-11000 g/min
Ø Disco	125 mm
Peso	2,5 kg
Prezzo in €	IVA esclusa
	IVA inclusa



SMERIGLIATRICE ANGOLARE 150MM

1450 Watt



VANTAGGI:
Smerigliatrice dotata di sistema di controllo delle vibrazioni SJS funzione di anti-riavvio accidentale del motore.



GA6021C

Potenza	1450 Watt
Velocità	9000 g/min
Ø Disco	150 mm
Peso	3,0 kg
Prezzo in €	IVA esclusa
	IVA inclusa



SMERIGLIATRICI ANGOLARI 150-180 MM

1400 Watt / 2000 Watt

VANTAGGI:
Il modello GA7050R è dotato di funzione di anti-riavvio accidentale del motore. La GA6040CF/SJS sistema di controllo delle vibrazioni



GA7050R



GA6040CF GA7050R

Potenza	1400 Watt	2000 Watt
Velocità	4000-9000 g/min	8500 g/min
Ø Disco	150 mm	180 mm
Peso	2,6 kg	4,6 kg
Prezzo in €	IVA esclusa	
	IVA inclusa	

SMERIGLIATRICI ANGOLARI 230 MM

2000 Watt / 2200 Watt



Modello GA9020KX1 fornito con 3 dischi da sbavo



GA9020KD



	GA9050R	GA9020	GA9020KX1	GA9020KD
Potenza	2000 Watt	2200 Watt		
Velocità	6600 g/min			
Ø Disco	230 mm			
Accessori extra in dotazione	-		Valigetta 3 dischi da sbavo	Valigetta e disco diamantato
Peso	4,7 kg	5,8 kg		
Prezzo in €	IVA esclusa			
	IVA inclusa			

SMERIGLIATRICI ANGOLARI 230mm



2400 Watt / 2600 Watt



VANTAGGI:
Versatili per operazioni di spianatura e taglio grazie all'impugnatura orientabile in 3 posizioni



GA9040R:
impugnatura laterale ed interruttore di sicurezza

EXTRA
Guanti M-Force 1
tg. XXL P-49074



		GA9030R	GA9040R
Potenza		2400 Watt	2600 Watt
Velocità		6600 g/min	
Ø Disco		230 mm	
Peso		6,3 kg	
Prezzo in €	IVA esclusa		
	IVA inclusa		

SMERIGLIATRICI ANGOLARI 180/230mm

FOR HEAVY DUTY APPLICATION

2200 Watt

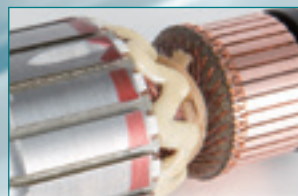

Resine protettive applicate direttamente sull'avvolgimento per preservarne l'integrità e maggiore durata nel tempo



Utilizzo di carboncini maggiorati grazie all'impiego di un innovativo sistema molla



Importante aumento dello spessore del collettore da 1,2mm a 1,9mm per implementare la vita lavorativa del motore



Statore rivestito da resine speciali che ne preservano l'efficacia proteggendolo da polveri e residui metallici

VANTAGGI:

Smerigliatrici potenti ed affidabili; grazie agli aggiornamenti tecnici sono particolarmente idonee per lavorazioni continuative come spianatura di saldature e altri impieghi simili. Indicate anche per il settore edilizia con uso di disco diamantato per taglio di laterizi Il modello GA9061R è dotato di sistema di controllo delle vibrazioni SJSII e funzione di anti-riavvio accidentale del motore.

		GA7060	GA9060	GA9061R
Potenza		2200 Watt		
Velocità		8500 g/min	6600 g/min	
Ø Disco		180 mm	230 mm	
Peso		5,3 kg	5,5 kg	5,7 kg
Prezzo in €	IVA esclusa			
	IVA inclusa			

COMBO KIT SMERIGLIATRICI ANGOLARI 230mm+125mm



VANTAGGI:
Kit di smerigliatrici in unica valigetta: indicato per lavori di manutenzione come taglio di condutture e tubi di diverso diametro

		DK1163GX
Ø disco 230mm 2200 Watt		GA9020
Ø disco 125mm 840 Watt		9558HNG
Prezzo in €	IVA esclusa	
	IVA inclusa	

MOLE DA BANCO



GB801

		GB602	GB801
Potenza		250 Watt	550 Watt
Velocità		2850 g/min	
Ø disco		150 mm	205 mm
Peso		9,2 kg	19,8 kg
Prezzo in €	IVA esclusa		
	IVA inclusa		

TRONCATRICE PORTATILE 355MM



		LW1400
Potenza		2000 Watt
Velocità		3800 g/min
Profondità di taglio (90°)		115 mm
Ø Disco		355 mm
Peso		18,4 kg
Prezzo in €	IVA esclusa	
	IVA inclusa	

SEGA CIRCOLARE TAGLIO METALLO E GRIGLIATO



		4131
Potenza		1100 Watt
Velocità		3500 g/min
Profondità di taglio (90°)		63 mm
Ø Disco		185 mm
Peso		5,1 kg
Prezzo in €	IVA esclusa	
	IVA inclusa	

TRONCATRICE PER METALLO A DISCO AL WIDIA 305mm



Lama TCT Inox 100 denti B-23123



		LC1230
Potenza		1750 Watt
Velocità		1300 g/min
Profondità di taglio (90°)		100 mm
Ø Lama		305 mm
Peso		19,3 kg
Prezzo in €	IVA esclusa	
	IVA inclusa	

SEGA A NASTRO PER LEGNO/METALLO



		LB1200F
Potenza		900 Watt
Larghezza lama		6 - 16 mm
Peso		81,2 kg
Prezzo in €	IVA esclusa	
	IVA inclusa	

SMERIGLIATRICI DIRITTE



GD0801C / GD0811C



GD0600



GD0603
Modello precedente: 906



GD0801C



GD0811C



GS6000

		GS6000
Potenza		750 Watt
Ø disco		150 mm
Velocità		5600 g/min
Massimo Ø pinza		20 mm
Peso		5,2 kg
Prezzo in €	IVA esclusa	
	IVA inclusa	



GD0801C / GD0811C
Equipaggiate con interruttore a leva

		GD0600	GD0603	GD0800C	GD0801C	GD0810C	GD0811C
Potenza		400 Watt		750 Watt			
Velocità		25000 g/min	28000 g/min	7000-28000 g/min	7000-29000 g/min	1800-7000 g/min	
Massima Ø Pinza		6,35 mm		8 mm			
Peso		1,7 kg	0,97 kg	1,7 kg	2,0 kg		
Prezzo in €	IVA esclusa						
	IVA inclusa						

SEGA PER PANNELLI



<https://youtu.be/3TSE87v-NuU>



		CA5000XJ
Potenza		1300 Watt
Ø Disco		118 mm
Peso		5,1 kg
Prezzo in €	IVA esclusa	
	IVA inclusa	

PIALLE DA MURO



		PC5000C	PC5001C
Potenza		1400 Watt	
Ø Disco		125 mm	
Peso		4,0 kg	5,1 kg
Prezzo in €	IVA esclusa		
	IVA inclusa		

SEGA A DISCO DIAMANTATO AD UMIDO



		4101RH
Potenza		860 Watt
Profondità di taglio 90°		41 mm
Ø Disco		125 mm
Ø Alesaggio		20 mm
Peso		2,9 kg
Prezzo in €	IVA esclusa	
	IVA inclusa	



PC5001C con base d'appoggio



SCANALATORI A DOPPIO DISCO



SG150

EXTRA
2 x dischi diamantati B-06432 con SG150



SG1251J

EXTRA
2 x dischi diamantati (Japan) con SG1251J



SG180

EXTRA
2 x dischi diamantati A-87600 con SG180



		SG1251J	SG150	SG180
Potenza		1400 Watt	1800 Watt	
Profondità max		30 mm	45 mm	60 mm
Larghezza di taglio		6 - 30 mm	7 - 35 mm	7 - 43 mm
Ø Disco		125 mm	150 mm	180 mm
Peso		5,0 kg	5,7 kg	6,0 kg
Prezzo in €	IVA esclusa			
	IVA inclusa			



- ▶ Potenti
- ▶ Silenziosi
- ▶ Di facile manutenzione
- ▶ Confortevoli da usare
- ▶ A ridotte emissioni

VANTAGGI:
 Potenti macchine ottimali per interventi di manutenzione e ripristino di tubazioni in metallo o per tagli e tracciature di asfalto, calcestruzzo, marciapiedi e pietra naturale. Il modello EK7651H è motorizzata 4 Tempi: minori emissioni e minori vibrazioni.



MOTOTRONCATRICI A SCOPPIO 2T / 4T



YouTube

<https://youtu.be/XIIFQ3ZE7Vc>



EK8100WS

GARANZIA 3 ANNI



EK7651H



EK8100WS



EK6101



	EK6101	EK7301WS	EK8100WS	EK7651H
Motore	2-tempi			4-tempi
Cilindrata	61 cm³	73 cm³	81 cm³	75,6 cm³
Potenza	3,2 kW / 4,4 cv	4,2 kW / 5,7 cv	4,5 kW / 6,2 cv	3 kW / 4,1 cv
Coppia massima	3,9 Nm	4,3 Nm	5,0 Nm	
Ø Disco	355 mm		400 mm	355 mm
Valvola di decompressione	✓	✓	✓	✓
Peso	8,8 kg	10,0 kg	10,6 kg	12,9 kg
Prezzo in €	IVA esclusa			
	IVA inclusa			

PIALLE PER LEGNO



	MAK P.A.C.	MAK P.A.C.	MAK P.A.C.	Makita
	KP0800J	KP0810J	KP0810CJ	KP312S
Potenza	620 Watt	850 Watt	1050 Watt	2200 Watt
Velocità	17000 g/min	16000 g/min	12000 g/min	
Larghezza piallatura	82 mm			312 mm
Asportazione max	2,5 mm	4 mm		3,5 mm
Peso	2,6 kg	3,3 kg	3,4 kg	18,4 kg
Prezzo in €	IVA esclusa			
	IVA inclusa			

PIALLA A SPESSORE PER LEGNO



VANTAGGI:
Esecuzione di lavorazioni di piallatura direttamente in loco per il ripristino di patii e travature

	2012NB
Potenza	1650 Watt
Velocità	8500 g/min
Larghezza piallatura	304 mm
Spessore max	155 mm
Asportazione max.	3 mm
Peso	28,1 kg
Prezzo in €	IVA esclusa
	IVA inclusa



SEGHE CIRCOLARI PER LEGNO



EXTRA
Seconda Lama Tungsteno Makforce 270mm 24 denti con modelli 5103R e 5104S

	HS6601J	HS6101J	HS7601J	HS7101JX	5008MGJX	5903RKX1	5104S	5103R	5143R
Potenza	1010 Watt	1100 Watt	1200 Watt	1400 Watt	1800 Watt	2000 Watt	2100 Watt		2200 Watt
Profondità di taglio (90°)	54,5 mm		66 mm	67 mm	75,5 mm	85 mm	100 mm	130 mm	
Ø Lama	165 mm		190 mm		210 mm	235 mm	270 mm		355 mm
Velocità	5.200 g/min	5.500 g/min	5.200 g/min	5.500 g/min	5.200 g/min	4.500 g/min	3.800 g/min		2.700 g/min
Peso	3,7 kg		4,0 kg		5,1 kg	7,2 kg	9,2 kg	9,4 kg	14,0 kg
Accessori Extra	-	-	1 disco M-Force	2 dischi M-Force	-	2 dischi Makforce	1 disco M-Force	1 disco M-Force	-
Modello precedente	5604R		5704R / HS7601	HS7101JX	-	5903RK	-	-	-
Prezzo in €	IVA esclusa								
	IVA inclusa								



B-49301

Ø 165 mm
Foro Ø 20 mm
Numero di denti
1 x 48 T / 1 x 50 T

PROMOPACK CON 2 LAME



Con l'acquisto di
un pacchetto
di 10 pezzi B-49301

SEGA CIRC. AD AFFONDAMENTO SP6000J1



B-49317

Ø 165 mm
Foro Ø 20 mm
Numero di denti
1 x 24 T / 1 x 40 T

PROMOPACK CON 2 LAME



Con l'acquisto di
un pacchetto
di 10 pezzi B-49317

SEGA CIRCOLARE A BATTERIA DHS630Z



B-49323

Ø 190 mm
Foro Ø 30 mm
Numero di denti
1 x 24 T / 1 x 40 T

PROMOPACK CON 2 LAME



Con l'acquisto di
un pacchetto
di 10 pezzi B-49323

SEGA CIRCOLARE 190MM DHS710Z



B-49339

Ø 235 mm
Foro Ø 30 mm
Numero di denti
1 x 20 T / 1 x 40 T

PROMOPACK CON 2 LAME



Con l'acquisto di
un pacchetto
di 10 pezzi B-49339

SEGA CIRCOLARE 235MM 5903RK

SEGA CIRCOLARE AD AFFONDAMENTO
165 MM CON BINARIO GUIDA



EXTRA

Binario guida 1,4 m
cod. 194368-5

MAK
PAC

		SP8000J1
Potenza		1300 Watt
Profondità di taglio (90°)		66 mm
Profondità di taglio (45°)		40 mm
Profondità di taglio (48°)		38 mm
Ø Lama		165 mm
Peso		4,4 kg
Prezzo in €	MA esclusa	
	MA inclusa	

TRONCATRICI RADIALI E SEGHE DA BANCO RADIALI

DXT **MAK** **EPTA**

LS1016FLB
LS1216FLB

LS1016FLB
LS1216FLB
LS0815FL

EXTRA

Carrello DEAWST06
con
LS1016FLB / LS1216FLB



LS1216FLB



LS0815FL

Altezza di taglio
max. 65 mm

Modello	DEAWST06 - Carrello
LS0714	
LS0815	
LS1016	
LS1018	
LS1216	

Angolo di taglio	LS1216FLB - Angolo di smusso		
	45° sinistra	90°	45° destra
0°	80 x 383 mm	107 x 383 mm	64 x 383 mm
45° L e R	80 x 266 mm	107 x 266 mm	64 x 266 mm
57° destra	-	102 x 220 mm	-
Inclinato*	-	165 mm	-

* taglio realizzabile solamente con l'utilizzo di specifici piedini opzionali

Angolo di taglio	LS1016L - Angolo di smusso		
	45° sinistra	90°	45° destra
0°	60 x 310 mm	91 x 306 mm	31 x 310 mm
45° L e R	60 x 220 mm	91 x 216 mm	31 x 220 mm
57° destra	-	91 x 163 mm	-

Angolo di taglio	LS0815FL - Angolo di smusso		
	0°	45° sinistra	5° destra
0°	66 x 306 mm	60 x 306 mm	60 x 306 mm
45° L e R	66 x 216 mm	60 x 216 mm	-
60° destra	66 x 160 mm	-	-

Angolo di taglio	LS1016FLB - Angolo di smusso		
	45° sinistra	90°	45° destra
0°	68 x 279 mm	91 x 279 mm	43 x 279 mm
45° L e R	68 x 197 mm	91 x 197 mm	43 x 197 mm
57° destra	-	91 x 130 mm	-
Inclinato*	-	120 mm	-

* taglio realizzabile solamente con l'utilizzo di specifici piedini opzionali

DXT
Deep and Exact Cutting Technology

ELEVATA CAPACITA' DI TAGLIO

L'APPLICAZIONE DELLE SQUADRETTE (OPTIONALI) CONSENTE L'ESECUZIONE DI TAGLI OBLIQUI CON UN AUMENTO SENSIBILE DELLA CAPACITA' (PER LANA FINO A 165 MM).



		LS0816FL	LS1016L	LS1016FLB	LS1216FLB
Potenza		1400 Watt	1430 Watt	1510 Watt	1650 Watt
Ø Lama		216 mm	260 mm		305 mm
Peso		14,1 kg	20,8 kg	24,2 kg	26,8 kg
Prezzo in €	MA esclusa				
	MA inclusa				

SEGA DA BANCO COMBINATA



EXTRA
Utensile multifunzione
320W + accessori

EXTRA

196602-9

pz.2 cod. B-21272 - TMA001 - misura \varnothing 85mm
Lama segmentata BiM-TiN,
pz.2 cod. B-21325 - TMA006 misura \varnothing 85mm
Lama a segmenti bimetallica BiM
pz.2 cod. B-21353 - TMA009 misura 40x28mm
Lama da taglio ad affondamento BiM,
pz.2 cod. B-21369 - TMA010 - misura 40x32mm
Lama da taglio ad affondamento BiM,
pz.2 cod. B-21428 - TMA016 - misura 30x20mm
Lama da taglio ad affondamento BiM,
pz.1 cod. B-21456 - TMA019 - misura 52mm
Scrostatore rigido HCS per colla e vernici

2en1

Angolo di taglio	LF1000
90°	68 x 155 mm 20 x 180 mm
45°	53 x 95 mm

		LF1000
Potenza		1650 Watt
\varnothing Lama		260 mm
Peso		36,0 kg
Prezzo in €	IVA esclusa	
	IVA inclusa	

SEGHE DA BANCO CON PIANETTO ED ILLUMINAZIONE



LH1040F

LH1201FL

LH1201FL:
Facile regolazione altezza piano

		LH1040F	LH1201FL
Potenza		1650 Watt	
\varnothing Lama		260 mm	305 mm
Peso		14,3 kg	20,7 kg
Modello precedente		-	LH1200FL
Prezzo in €	IVA esclusa		
	IVA inclusa		

Angolo di taglio	LH1040F	LH1201FL
90°	93 x 95 mm 69 x 130 mm	95 x 155 mm 62 x 200 mm
45°	53 x 95 mm	64 x 155 mm

SEGA DA BANCO PORTATILE

VANTAGGI:
Carrello di trasporto per movimentazione a terra in dotazione



		2704W
Potenza		1650 Watt
\varnothing Lama		260 mm
Capacità max taglio		91 mm
Peso		34,9 kg
Prezzo in €	IVA esclusa	
	IVA inclusa	

SEGA DA BANCO



Carrello di trasporto per movimentazione a terra

		MLT100
Potenza		1500 Watt
\varnothing Lama		260 mm
Capacità max taglio		91 mm
Peso		34,1 kg
Prezzo in €	IVA esclusa	
	IVA inclusa	

		JM27000300
Prezzo in €	IVA esclusa	
	IVA inclusa	

SEGA DA BANCO PORTATILE - (USO CANTIERE)



		2712
Potenza		2000 Watt
\varnothing Lama		315 mm
Capacità max taglio		85 mm
Peso		52,9 kg
Prezzo in €	IVA esclusa	
	IVA inclusa	

SEGHETTI ALTERNATIVI

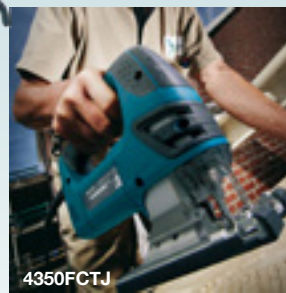

		4327	4329KX1	JV0600J	4350FCTJ	4351FCTJ
Potenza		450 Watt		650 Watt	720 Watt	
Velocità a vuoto		3100 c/min.	500-3100 c/min.		800-2800 c/min.	
Capacità taglio legno		65 mm		90 mm	135 mm	
Peso		1,9 kg		2,4 kg	2,6 kg	
Modello precedente		-	4329	-	-	-
Prezzo in €	IVA esclusa					
	IVA inclusa					

SEGHETTI DIRITTI



VANTAGGI:
 Dotati di attacco rapido della lama.
 JR3070CT dotato di sistema AVT per la drastica riduzione del livello delle vibrazioni per garantire maggior comfort durante la lavorazione di taglio



		JR3050T	JR3060T	JR3070CT
Potenza		1010 Watt	1250 Watt	1510 Watt
Velocità a vuoto		0-2800 c/min.		
Capacità taglio legno		90 mm	255 mm	
Accessori e tecnologia		Interruttore elettronico	Movimento orbitale Interruttore elettronico	Sistema AVT Regolatore della velocità in 6 posizioni Movimento orbitale Interruttore elettronico
Vibrazioni		22 m/s ²	23,5 m/s ²	8,5 m/s ²
Peso		3,2 kg	4,2 kg	4,4 kg
Prezzo in €	IVA esclusa			
	IVA inclusa			



FRESATRICI VERTICALI



RP2300FCXJ:
Guida per laminazione
pre - selezione rapida
Guida con regolazione micrometrica



RP1800FX1J
RP2300FCX1J

	RP0900J	RP1110CJ	RP1800FX1J	RP2300FCXJ
Potenza	900 Watt	1100 Watt	1850 Watt	2300 Watt
Velocità	27000 g/min	8000-24000 g/min.	22000 g/min	9000-22000 g/min
Corsa	35 mm	57 mm	70 mm	
Pinza	8 mm		12 mm	
Peso	2,7 kg	3,4 kg	6,0 kg	6,1 kg
Prezzo in €	IVA esclusa			
	IVA inclusa			

RIFILATORI VERTICALI



3708FC

novità

novità

	3707FC	3708FC
Potenza	440 Watt	
Velocità a vuoto	35000 g/min	
Pinza	6 mm	
Peso	1,2 kg	
Prezzo in €	IVA esclusa	
	IVA inclusa	



3707FC con guida per fresature verticali
3708FC con guida per fresature inclinate

RIFILATORE-FRESATORE MULTIFUNZIONE

4 UTENSILI IN 1

- Rifilatore dritto
- Rifilatore offset
- Rifilatore inclinato
- Fresatore

	RT0700CX3J
Potenza	710 Watt
Velocità a vuoto	10000-30000 g/min
Corsa	35 mm
Pinza	8 mm
Peso	1,8 kg
Prezzo in €	IVA esclusa
	IVA inclusa

Base per rifilare
Regolatore della
profondità di taglio
da 0 a 40 mm

Blocco motore
Regolatore della velocità
10 000 a 30 000 giri / min



Base per tagli inclinati
Regolazione
dell'angolo di inclina-
zione da -30° a 45°

Base offset
Appositamente realizzato
per la fresatura vicina ad un
ostacolo

Base per fresare
Regolazione della profondità
precisa al 1 / 10 mm da 0 a 35 mm

FRESATRICE LAMELLARE



Regolazione della
profondità su 6
posizioni

Guida regolabile in modo
preciso e veloce

Leva regolazione inclinazione 0°, 45° e 90°



	PJ7000J
Potenza	700 Watt
Velocità a vuoto	11000 g/min
Ø lama	100 mm
Diametro foro	22 mm
Peso	2,5 kg
Prezzo in €	IVA esclusa
	IVA inclusa

UTENSILE MULTIFUNZIONE

AGGANCIAMENTO RAPIDO DEGLI ACCESSORI



TM3010CJ: senza accessori
 TM3010CX3J: incluso
 set di accessori 7 lame, 1 platorello,
 30 fogli carta abrasiva,
 1 bocchetta di aspirazione



<https://youtu.be/LDbY18X5mg0>



novità

		TM3010CJ	TM3010CX3J
Potenza		320 Watt	
Velocità a vuoto		6000-20000 g/min	
Oscillazione		3,2°	
Peso		1,6 kg	
Modello precedente		-	TM3010CX2J
Prezzo in €	IVA esclusa		
	IVA inclusa		

Alta efficienza di oscillazione

Oscillazioni al minuto: superiori a 20.000
 con angolo di oscillazione di 3,2°

**NUOVO
 ATTACCO
 RAPIDO**



Regolazione angolo lavorazione



Possibilità di regolazione su 360° in 12 posizioni (di 30°) dell'utensile per garantire le lavorazioni in spazi poco accessibili.

Sistema aspirazione polveri



Sistema di aspirazione utilizzabile nelle lavorazioni di levigatura. Part No. 196300-2

Soft start

Consente atterraggio accurato della lama sulla superficie del pezzo in varie applicazioni.

PRINCIPALI APPLICAZIONI UTENSILE MULTIFUNZIONE



Taglio tubi in PVC - plastiche rinforzate



Taglio metalli



Taglio a filo di legno



Taglio nel legno ad affondamento



Tagli profondi nel legno



Levigatura e lucidatura di materiali vari



Taglio cartongesso



Taglio di piastrelle



Taglio a filo metallo



Rimozione di adesivi e malte da fondo piastrelle



Taglio a filo di chiodi



Tagli in giunzioni piastrelle



Tagli angolari



Taglio di stucchi di finestre e silicone



Taglio polistirolo e gomma

LEVIGATRICI ORBITALI

BO4555 BO4556 BO4565 BO4566

		BO4555	BO4556	BO4565	BO4566
Potenza		200 Watt			
Velocità		14000 orb/min			
Dimensioni carta		112x102 mm		114x102 mm	102x166 mm
Peso		1,1 kg		1,2 kg	
Prezzo in €	IVA esclusa				
	IVA inclusa				

LEVIGATRICI ORBITALI

BO5031K BO5041K BO6030JX BO6050J

IN DOTAZIONE
30 dischi abrasivi con BO6030JX
10xgr80 - 10xgr120 - 10xgr180

		BO5031K	BO5041K	BO6030JX	BO6050J
Potenza		300 Watt		310 Watt	750 Watt
Velocità		4000-12000 orb/min		4000-10000 orb/min	1600-5800 orb/min
Dimensioni carta		125 mm		150 mm	
Peso		1,3 kg	1,4 kg	2,4 kg	2,6 kg
Modello precedente		BO5030 / BO5031	BO5041J	-	BO6040J
Prezzo in €	IVA esclusa				
	IVA inclusa				

<https://youtu.be/n8CitiYKCJg>

QR Code

LUCIDATRICI/SMERIGLIATRICI A BASSA VELOCITÀ



		SA5040C	SA7000C	9237CB
Potenza		1400 Watt		1200 Watt
Velocità a vuoto		2000-7800 g/min	0-4000 g/min	0-3200 g/min.
Ø Platorello		125 mm	180 mm	
Peso		2,2 kg	3,5 kg	3,4 kg
Prezzo in €	IVA esclusa			
	IVA inclusa			



LEVIGATRICE ORBITALE

9046J

BO4901J

BO4900VJ

BO3711

	BO3711	BO4901J	BO4900VJ	9046J
Potenza	190 Watt	330 Watt		600 Watt
Velocità	4000-11000 orb/min	1000 orb/min	4000-10000 orb/min	6000 orb/min
Dimensioni carta	93x228 mm	115 x 280 mm	115 x 232 mm	115 x 280 mm
Peso	1,6 kg	2,7 kg		3,1 kg
Modello precedente	-	BO4901	BO4900V	9046
Prezzo in €	IVA esclusa			
	IVA inclusa			

LEVIGATRICE A NASTRO

9403J:
Molto potente
Ideale per lavori di rettifica intensiva

9924DB

9903J

9403J

9911J

9904X

	9911J	9924DB	9902	9903J	9404X	9403J
Potenza	650 Watt	850 Watt	1010 Watt		1200 Watt	
Velocità a vuoto	75-270 mt/min	400 mt/min	440 mt/min	210-440 mt/min		500 mt/min
Dimensioni nastro	75x457 mm	75 x 610 mm	75 x 533 mm		100 x 610 mm	
Peso	2,7 kg	4,8 kg	4,3 kg	4,3 kg	4,8 kg	5,7 kg
Prezzo in €	IVA esclusa					
	IVA inclusa					

LEVIGATRICE A NASTRO

9032

9031

	9032	9031
Potenza	500 Watt	550 Watt
Velocità	300-1700 mt/min	200-1000 mt/min
Dimensioni nastro	9 x 533 mm	30 x 533 mm
Peso	1,6 kg	2,1 kg
Prezzo in €	IVA esclusa	
	IVA inclusa	

LEVIGATRICE A RULLO

9741J

Potenza	860 Watt
Velocità	3500 g/min
Peso	4,2 kg
Prezzo in €	IVA esclusa
	IVA inclusa



ASPIRATORE/SOFFIATORE



Comando regolazione interruttore



		UB1103Z
Potenza		600 Watt
Pressione max		0,057 bar
Volume aria max		0-4,1 m³/min
Peso		2,0 kg
Prezzo in €	IVA esclusa	
	IVA inclusa	

TERMOSOFFIATORI



HG5012K



HG551VK



HG651CK



ACCESSORI INCLUSI

HG5012K :



HG651CK :



		HG5012K	HG551VK	HG651CK
Potenza		1600 Watt	1800 Watt	2000 Watt
Temperatura dell'aria		350-500°	100-550°	80-650°
Peso		0,6 kg	0,7kg	0,78 kg
Prezzo in €	IVA esclusa			
	IVA inclusa			

COMBO KIT SEGA CIRCOLARE + SEGHETTO ALTERNATIVO



		MEU029J
Sega circolare		SP6000J
Seghetto alternativo		4351FCTJ
Binario guida 1400mm		194368-5
Disco per sega circolare		A-89632
Lame per seghetto alternativo (5pz.)		A-86898
Prezzo in €	IVA esclusa	
	IVA inclusa	

EXTRA

Binario guida 1,4m cod.194368-5
 Seconda Lama M-Force 165mm 24 denti cod.A-89632
 Set lame per seghetto (5pz.) cod. A-86898



COMBO KIT TRAPANO A PERCUSSIONE + SMERIGLIATRICE ANGOLARE



		DK1154
Trapano a percussione 710 W		HP1631
Smerigliatrice angolare 115mm		GA4530
Kit punte cilindriche 9 pz		D-08660
Valigetta		✓
Prezzo in €	IVA esclusa	
	IVA inclusa	

GENERATORI A SCOPPIO



EG6050A



EG2850A



	EG2250A	EG2850A	EG4550A	EG5550A	EG6050A
Potenza	2,2 kW	2,8 kW	4,5 kW	5,5 kW	6,0 kW
Tipo di motore	OHV				
Cilindrata	210 cm ³		420 cm ³		
Regolazione tensione	AVR				
Peso	49,8 kg	52,8 kg	95,5 kg	98,5 kg	100,5 kg
Prezzo in €	IVA esclusa				
	IVA inclusa				

COMPRESSORI D'ARIA ELETTRICI



AC1300



AC640



AC310H



	AC640	AC1300	AC310H
Potenza	1460 Watt	2100 Watt	1800 Watt
Pressione max.	8 bar	10 bar	25,3 bar
Portata max.	170 l/min	240 l/min	90 l/min
Capacità serbatoio	6 L	20 L	6,2 L
Peso	15 kg	31 kg	36 kg
Prezzo in €	IVA esclusa		
	IVA inclusa		

SPILLATRICE PNEUMATICA AD ALTA PRESSIONE



AF500HP

	AF550H	AF500HP
Pressione max	10-23 bar	
Calibro groppini	18 Ga	23 Ga
Sezione groppini	1,05-1,25 mm	0,6 mm
Lunghezza groppini	15-55 mm	
Peso	1,2 kg	1,1 kg
Prezzo in €	IVA esclusa	
	IVA inclusa	

CHIODATRICI PNEUMATICHE AD ALTA PRESSIONE



AN911H

(Dati tecnici e prezzi nella tabella sottostante)

	AN450H	AN510H	AN610H	AN620H	AN711H	AN911H
Pressione max	10-23 bar				13-23 bar	
Ø Testa del chiodo	9,4 mm	3,4 - 5,0 mm	5,0-7,3 mm	5,5-7,3 mm	5,6-7,5 mm	5,8-7,9 mm
Sezione del chiodo	3,1 mm	1,6 - 2,1 mm	2,1-2,5 mm	2,3-3,3 mm	2,5-3,8 mm	
Lunghezza del chiodo	19-45 mm	27-50 mm	32-65 mm	40-65 mm	45-75 mm	40-90 mm
Peso	2,2 kg	1,3 kg	1,9 kg	1,8 kg	2,1 kg	2,3 kg
Prezzo in €	IVA esclusa					
	IVA inclusa					



AN450H

GRAFFETTATRICE PNEUMATICA AD ALTA PRESSIONE



		AT450H
Pressione max.		13-23 bar
Graffette tipo		18 Ga
Misure graffette		1,1x1,3 mm
Larghezza graffette		25-50 mm
Peso		1,4 kg
Prezzo in €	IVA esclusa	
	IVA inclusa	

AVVITATORE AUTOALIMENTATO AD ALTA PRESSIONE



		AR410HR
Pressione max.		12-23 bar
Ø Viti		3,8 mm
Lunghezza viti		25-41 mm
Peso		1,9 kg
Prezzo in €	IVA esclusa	
	IVA inclusa	

CHIODATRICE PNEUMATICA



		AN943K
Pressione max.		8,5 bar
Ø Testa chiodo		7,0 mm
Sezione chiodo		2,9-3,3 mm
Lunghezza chiodo		50-90 mm
Peso		3,9 kg
Prezzo in €	IVA esclusa	
	IVA inclusa	

GN420CLSE



GROPPINATRICE PNEUMATICA



		novità AF505N
Pressione max.		8 bar
Groppino tipo		18GA
Ø Testa chiodo		2,0 mm
Sezione chiodo		1,2 mm
Lunghezza chiodo		15-50 mm
Peso		1,4 kg
Modello precedente		AF505
Prezzo in €	IVA esclusa	
	IVA inclusa	

CHIODATRICE A GAS



		GF600SE
Capacità batteria		7,2V / 1,0Ah
Tempo di ricarica		30 min.
Sezione chiodo		1,6 mm
Lunghezza chiodo		15-64 mm
Peso		2,2 kg
Prezzo in €	IVA esclusa	
	IVA inclusa	

CHIODATRICE A GAS PER CALCESTRUZZO



		GN420CLSE
Capacità batteria		7,2V / 1,0Ah
Tempo di ricarica		30 min.
Sezione chiodo		2,6-3,1 mm
Lunghezza chiodo		15-40 mm
Peso		3,5 kg
Prezzo in €	IVA esclusa	
	IVA inclusa	

CHIODATRICE A GAS PER LEGNO



7.2V

		GN900SE
Capacità batteria		7,2 V / 1,0 Ah
Tempo di ricarica		30 min.
Sezione chiodo		2,9 - 3,3 mm
Lunghezza chiodo		50-90 mm
Peso		3,4 kg
Prezzo in €	IVA esclusa	
	IVA inclusa	

MISURATORI LASER



LD050PI



LD080PI



LD080PI: sensore di inclinazione con segnalatore acustico



		LD030P	LD050P	LD080PI
Portata		30 m	50m	80m
Peso		0,09 kg	0,1 kg	0,14 kg
Prezzo in €	IVA esclusa			
	IVA inclusa			

TRACCIATORI LASER



SK103PZ



SK103PZ: proiezione di linee e punti

INCLUSO
staffa di fissaggio,
target graduato,
borsa in cordura

EXTRA

Treppiedi 1,5 m
cod. CAD172



SK104Z

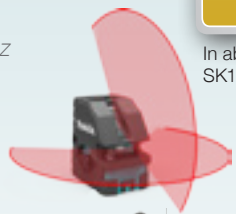

In abbinamento con i modelli SK103PZ e SK104Z

SK104Z: proiezione di linee

INCLUSO
staffa di fissaggio,
target graduato,
borsa in cordura

SK103PZ/SK104Z :
Angolo di laser fino a 180 °
Modalità Pulse/Power :
una maggiore intensità luminosa ,
migliora la visibilità alla luce del giorno

		SK104Z	SK103PZ
Portata		15 m	
Peso		0,47 kg	0,53 kg
Modello precedente		SK102Z	-
Prezzo in €	IVA esclusa		
	IVA inclusa		

LIVELLA LASER AUTOLIVELLANTE ROTATIVA



INCLUSO
telecomando, ricevitore,
staffa di fissaggio da parete,
target graduato, occhiali,
batterie, valigetta in abs



EXTRA

Treppiedi 2,7 m
cod. P-81315

In abbinamento con il modello SKR200Z

		SKR200Z
Velocità di rotazione		0-600 g/min
Portata		200 m
Peso		1,6 kg
Prezzo in €	IVA esclusa	
	IVA inclusa	

CESOIA PER POTATURA 18Vx2 A BATTERIA



Go Green



DC18RD

Porta USB



BL1840

Ricarica in soli 36 minuti

Modello DUP361PM2 fornito con due batterie da 4,0Ah e caricabatterie doppio
Modello DUP361Z solo corpo macchina



DUP361



VANTAGGI: Ideale per utilizzo professionale in vigna. Veloce motore BL consente un elevato comfort per l'operatore. Capacità di taglio elevata e personalizzabile

PER MAGGIORI INFORMAZIONI SCARICA IL DEPLIANT dalla sezione Cataloghi di www.makita.it

		DUP361PM2	DUP361Z
Batteria		18V / 4,0Ah	18V
Tempo di carica		36 min	-
Capacità max taglio		33 mm	
Batterie in dotazione		2xBL1840	-
Peso		3,3 kg	0,8 kg
Prezzo in €	IVA esclusa		
	IVA inclusa		



<https://youtu.be/DwTqQphPUIQ>



ELETTROSEGA A BATTERIA

Go Green



DUC252Z

VANTAGGI: Ideale per la potatura di arbusti, leggera e maneggevole consente l'utilizzo in sicurezza in tutte le diverse situazioni

Barra	250 mm
Velocità	500 m/min
Passo Catena	3/8"
Peso	4,1 kg
Prezzo in €	IVA esclusa
	IVA inclusa

TAGLIASIEPI A BATTERIA

Go Green



<https://youtu.be/DwTqQphPUIQ>



IMPUGNATURA ORIENTABILE



		DUH651Z
Lama		650 mm
Corse al minuto		2000-3600
Peso		4,6 kg
Prezzo in €	IVA esclusa	
	IVA inclusa	

DECESPUGLIATORE A BATTERIA

Go Green



Per garantire maggior resa al BL MOTOR è stata adottata una nuova tecnologia a statore rotante



<https://youtu.be/DwTqQphPUIQ>



		DUR364LZ
Velocità di rotazione		5000-6500 g/min
Peso		4,0 kg
Prezzo in €	IVA esclusa	
	IVA inclusa	

SOFFIATORE A BATTERIA



<https://youtu.be/DwTqQphPUIQ>



Go Green



18V + 18V → 36V

SERIEZ LITHIUM-ION

BL MOTOR XPT EXTREME PROTECTION TECHNOLOGY

		DUB362Z
Volume aria		6,9-13,4 m³/min
Velocità aria		27-54 m/s
Livello vibrazioni		0,3 m/s²
Velocità a vuoto		11400-21500 g/min
Peso		3,5 kg
Prezzo in €	IVA esclusa	
	IVA inclusa	

RASAERBA A BATTERIA A SPINTA

VANTAGGI: L'utilizzo di questi rasaerba è indicato per uso Home, con bassissimo impatto ambientale. Indicati per utilizzo in zone residenziali (giardini, prati, aree giochi condominiali). Regolazione altezza di taglio centralizzata

Go Green

DLM380Z

Fino a superfici di 540 m²



DLM431Z

Fino a superfici di 1000 m²



<https://youtu.be/DwTqQphPUIQ>



	DLM380Z	DLM431Z
Batteria	18V	18V
Taglio	380mm	430mm
Altezza taglio	25-75mm	
Capacità raccolta	40l	50l
Peso	14,5kg	18,0 kg
Prezzo in €	IVA esclusa	
	IVA inclusa	

KIT ENERGY 18V 6,0Ah - CON CARICABATTERIE RAPIDO DOPPIA POSTAZIONE DC18RD

198077-8

NOVITA'



Indicatore livello di carica

BL1860B (x2)

DC18RD

55min.

IDEALE PER L'UTILIZZO CON UTENSILI 18Vx2

MAK PAC

KIT ENERGY 18V 5,0Ah - CON CARICABATTERIE RAPIDO DOPPIA POSTAZIONE DC18RD

197434-7



BL1850 (x2)

DC18RD

45min.

IDEALE PER L'UTILIZZO CON UTENSILI 18Vx2

MAK PAC

ELETTROSEGHE 1800 WATT

Vantaggi: Macchine leggere e compatte, facili da utilizzare consentono tagli in totale comfort. Ideali per la preparazione di legname per uso riscaldamento (camini/stufe)

novità

**IN DOTAZIONE**

Il modello UC3641AK viene fornito con cassetta metallica olio, lima.

1800 Watt



novità

novità

	UC3041 A	UC3641 A	UC3641 AK	UC4041 A
Potenza	1800 Watt			
Lunghezza barra	300 mm	380 mm	400 mm	
Velocità catena	870 m/min			
Lunghezza cavo	0,2 m			
Accessori in dotazione	-	-	Cassetta, olio, lima	-
Peso	4,8 kg	4,7 kg		4,7 kg
Prezzo in €	NA esclusa			
	NA inclusa			

ELETTROSEGHE

**IN DOTAZIONE:**

Il modello UC4061AK viene fornito con cassetta metallica olio, lima e catena di ricambio



UC4061A

VERSIONE K: La valigetta in metallo consente il trasporto sicuro della macchina direttamente sul luogo di lavoro; gli accessori extra in dotazione offrono sempre continuità di lavoro e mantenimento dell'efficacia del funzionamento

Vantaggi: Ideale per l'abbattimento di tronchi e arbusti di media dimensione per la preparazione di bio-masse per il riscaldamento (camini stufe). Facile e rapido cambio della catena con precisa registrazione della tensione



	UC3661 A	UC4061 A	UC4061 AK
Potenza	2000 Watt		
Lunghezza barra	380 mm	400 mm	
Velocità catena	870 m/min		
Lunghezza cavo	0,2 m		
Accessori in dotazione	-	-	Cassetta, olio, lima, catena
Peso	6,6 kg	6,8 kg	
Prezzo in €	NA esclusa		
	NA inclusa		

TAGLIASIEPI ELETTRICI 400 WATT

HOME



VANTAGGI: Macchina leggera e bilanciata, estremamente semplice da utilizzare. Consente la cura di piccole siepi e piante da cespuglio. I sistemi di sicurezza garantiscono un lavoro in totale comfort

		UH6261
Potenza		400 Watt
Lunghezza barra		620 mm
Velocità a vuoto		1800 g/min
Capacità di taglio		16 mm
Prezzo in €	IVA esclusa	
	IVA inclusa	

TAGLIASIEPI ELETTRICI 660 WATT

SEMI-PRO



VANTAGGI: Queste macchine nascono per soddisfare le richieste di taglio per utilizzo semi-pro, le lame autofilanti e la maneggevolezza consentono la cura delle siepi durante i tagli stagionali

		UH6670	UH6670
Potenza		660 Watt	
Lunghezza barra		660 mm	660 mm
Velocità a vuoto		1800 g/min	
Capacità di taglio		18 mm	
Peso		3,7 kg	
Prezzo in €	IVA esclusa		
	IVA inclusa		

TAGLIASIEPI ELETTRICI 670 WATT

PRO



VANTAGGI: Ideali per il taglio di estensivo di siepi, il potente motore da 670W garantisce ottime performance in qualsiasi condizione.

		UH6680	UH7680
Potenza		670 Watt	
Lunghezza barra		660 mm	760 mm
Velocità a vuoto		1800 g/min	
Capacità di taglio		18 mm	
Peso		4,2 kg	4,3 kg
Prezzo in €	IVA esclusa		
	IVA inclusa		



IDROPULTRICI AD ALTA PRESSIONE

	HW102	HW111	HW112	HW132	HW140	HW151
Potenza	1300 Watt	1700 Watt	1600 Watt	2100 Watt	2300 Watt	2600 Watt
Pressione nominale	100 bar	110 bar	120 bar	140 bar		160 bar
Portata	360 l/h	370 l/h		420 l/h	500 l/h	
Lunghezza tubo	6,0 m		6,6 m	8 m	10 m	
Peso	6,8 kg	7,4 kg	16,2 kg	19,8 kg	26,2 kg	26,9 kg
Prezzo in €	IVA esclusa					
	IVA inclusa					

ACCESSORI STANDARD		HW102	HW111	HW112	HW132	HW140	HW151
609320 130 Estensione per impugnatura e pistola		✓	✓	-	-	-	-
609640 670 Testina lancia		✓	✓	✓	-	-	-
609041 169 Lancia con testina regolabile		-	✓	-	-	-	-
609041 173 Lancia con testina turbo (rotopower)		-	-	-	-	✓	✓
609041 185 Testina a spazzola		✓	✓	✓	✓	✓	✓
609041 187 Spazzola rotante		✓	✓	✓	✓	✓	✓
609040 732 Pulitore grandi superfici		-	-	✓	✓	✓	✓
609041 165 Kit pulizia tubazioni		10 m	-	✓	✓	✓	✓
609041 161		16 m	-	✓	✓	✓	✓



aqua mak^{PRO}

VANTAGGI: Ideali per la pulizia di corselli e vialetti. Pulizia di piscine. Ampia gamma per soddisfare ogni esigenza dall'uso Home a quello professionale. Numerosi accessori disponibili adatti per esempio alla pulizia di patii oppure pluviali o condotti grazie al tubo specifico.

POMPE AD IMMERSIONE



PF0300



PF0600



PF1100

IDEALE PER ACQUE CHIARE:
Ideale per svuotamento piscine e laghetti, pescaggio da vasche di accumulo per irrigazione o trasferimento acque.



PF0810



PF1010



PF1110

IDEALE PER ACQUE SCURE:
Ideale per svuotamento piscine e laghetti, pescaggio da vasche di accumulo per irrigazione o trasferimento acque; svuotamento pozzetti, cantine e spazi allagati; queste pompe sono in grado di trattare acque con presenza di fogliame e piccoli detriti

	PF0300	PF0610	PF0800	PF1010	PF1100	PF1110
Potenza	300 Watt	660 Watt	900 Watt		1100 Watt	
Assorbimento	1,5 Ah	4,8 Ah	3,5 Ah		4,8 Ah	
Portata massima	140 l/min	190 l/min	220 l/min	240 l/min	280 l/min	280 l/min
Corpo macchina	ABS	ACCIAIO		ABS		ACCIAIO
Peso	3,3 kg	6,5 kg	6,1 kg	6,6 kg	6,7 kg	7,0 kg
Prezzo in €	MA esclusa					
	MA inclusa					

MOTOPOMPE 4 TEMPI A BENZINA VERDE

VANTAGGI: Ideale per la messa in sicurezza di ambienti allagati come cantine, box, magazzini. Motore 4T a benzina che rispetta le normative antinquinamento in vigore. Da utilizzare solo all'aperto



EW2051H



EW2060H

IDEALE PER ACQUE CHIARE:

EW2050H: La particolare geometria della girante consente il trattamento di acque con fogliame e piccoli detriti senza creare problemi al motore

IDEALE PER ACQUE SCURE

	EW2060H	EW2061H
Motore	4 Tempi	
Cilindrata cm ³	160	
Tipo	Acque chiare	Acque scure
Pescaggio	8 m	
Portata	620 l/min.	700 l/min.
Peso	24,9 kg	
Prezzo in €	MA esclusa	
	MA inclusa	

BORDATORI A BATTERIA (CORPO MACCHINA)



Vantaggi DUR183LZ:
bordatore polivalente facile da trasportare e stoccare grazie all'asta modulare.

Vantaggi DUR184LZ:
con asta telescopica per facilitare e rendere più veloci operazioni di bordatura

Promozione WEB - BL1830
Attraverso la registrazione web si fa diritto a ricevere una batteria BL1830 (18V da 3,0Ah).
Per i dettagli della promozione vedere alla pag. 20/21

novità novità

	DUR182LZ	DUR183LZ	DUR184LZ
Batteria	18V		
Velocità a vuoto	3600/6000 g/min		6000/6000 g/min
Livello pressione sonora	79dB (A)		
Livello potenza sonora	90dB (A)		
Dimensioni (mm)	1843x287x263		1534x258x417
Peso	4,0 kg	4,1 kg	3,8 kg
Prezzo in €	MA esclusa		
	MA inclusa		

BORDATORI A BATTERIA



	DUR181Z	DUR181 RFE
Batteria	18V	18V / 3,0Ah
Tempo di carica	-	22 min
Velocità a vuoto	3600/6000 g/min	
Livello pressione sonora	79dB (A)	
Livello potenza sonora	90dB (A)	
Batterie in dotazione	-	2 x BL1830
Peso	4,0 kg	4,8 kg
Prezzo in €	MA esclusa	
	MA inclusa	

TAGLIASPI A BATTERIA



	DUH483Z	
Batteria	18V	
Velocità a vuoto	1360 c/min	
Livello di vibrazioni	2,5 m/s ²	
Lunghezza barra	480 mm	
Peso	3,0 kg	
Prezzo in €	MA esclusa	
	MA inclusa	

TAGLIASPI A BATTERIA



	DUH623RFE	
Batteria	18V - 3,0Ah	
Tempo di carica	22 min	
Velocità a vuoto	1360 c/min	
Batterie in dotazione	2 x BL1830	
Lunghezza barra	620 mm	
Peso	3,2 kg	
Prezzo in €	MA esclusa	
	MA inclusa	

TAGLIABORDI A BATTERIA



DUM163Z
Anzitutto fornito senza batteria, caricabatterie e valigetta; (solo corpo macchina)



	DUM163Z	DUM163RFE
Batteria	18V	18V - 3,0Ah
Tempo di carica	-	22 min
Batterie in dotazione	-	2 x BL1830
Peso	2,4	3,2 kg
Prezzo in €	MA esclusa	
	MA inclusa	

ELETTROSEGA A BATTERIA 18V

DUC122RME

18V
LITHIUM-ION

Go Green

DUC122RME: 2 batterie BL1840 (4,0Ah) in dotazione

		DUC122RME	DUC122Z
Batteria		18V / 4,0 Ah	18V
Tempo di carica		38 min	-
Velocità catena		300 m/min	
Livello vibrazioni		4,2 m/sec ²	
Batterie in dotazione		2 x BL1840	-
Peso		3,2 kg	2,8 kg
Prezzo in €	IVA esclusa		
	IVA inclusa		

COMBOPACK

DHP463



DUH623

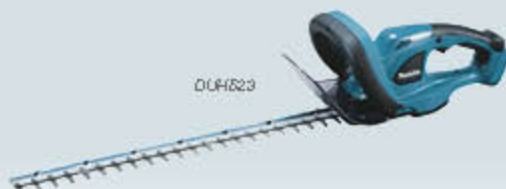

DC18RC

2xBL1830

18V
LITHIUM-ION

		DLX2113X1
Batteria		18V / 3,0 Ah
Tempo di carica		22 min
Tagliasiepi		DUH623Z
Avvit. con percussione		DHP463Z
Caricabatterie rapido		DC18RC
Batterie in dotazione		2 x BL1830
Prezzo in €	IVA esclusa	
	IVA inclusa	

COMBOPACK

DUR181



DHP463



DC18RC

2xBL1830

18V
LITHIUM-ION

		DLX2114X1
Batteria		18V / 3,0 Ah
Tempo di carica		22 min
Avvit. con percussione		DHP463Z
Bordatore		DUR181Z
Caricabatterie rapido		DC18RC
Batterie in dotazione		2 x BL1830
Prezzo in €	IVA esclusa	
	IVA inclusa	

COMBOPACK

DUR181



DUM169



DUH623



DC18RC

2xBL1830

18V
LITHIUM-ION

		DLX3018X1
Batteria		18V / 3,0 Ah
Tempo di carica		22 min
Tagliasiepi		DUH623Z
Tagliabordi		DUM1682X
Bordatore		DUR181Z
Caricabatterie rapido		DC18RC
Batterie in dotazione		2 x BL1830
Prezzo in €	IVA esclusa	
	IVA inclusa	

- PUNTO DI RACCOLTA AUTO RIZZATA E COELIT
- CENTRO ANALISI BATTERIE



SERVICE PARTNER



CONSORZIO NAZIONALE
VO LONTARIO
ACCUMULATORI
ED ELETTROUTENSILI



STAZIONE
DI ANALISI
DELLE BATTERIE
RICARICABILI

PIEMONTE VAL D'AOSTA

- Torino 10142 AWMG IMACO RRADO Srl
Via Villa Giusti, 43 - tel. 011702234, fax 0114142842
e-mail: aawg@imaco.it, www.aawgimacorato.com
- Cagliari (S) 1389 NUOVA NUMERO
di P.I. Fumero Mario & C. Snc
Via delle Casoline, 22 - tel. 0152545926,
fax 0152545928 e-mail: info@nuovafumero.it
- Aroni (AO) 11020 RM E Snodi Janin Silva E Jean
Frazione Chez Fornelle, 11 - tel./fax 0125966108
e-mail: info@omejanin.it
- Torino 10148 O.R. A.I.T. di Antonio Iezza,
Via Ala di Sura, 45A - tel. 0112259664, fax 0112259738
e-mail: info@orai.it, www.orai.it



- Bosconero (TO) 10080 C. ELESIA CARLO,
Strada de i Colletti, 16 - tel. 0119889962, fax 0119821621
e-mail: comm e totale@carlocelesia.com
- Pinerolo (TO) 10064 ALBOCOM Srl,
Strada Anica di Burlasco 10/B - Zona Le Macine
tel. 0121378348, fax 0121371988
e-mail: centromakita@albocon.it
- Alessandria 15121 TRO TTI ELETTROUTENSILI di Schirru Maurizio
C.so Romita, 47 - tel. 0131253020, fax 0131326286
e-mail: tro@ele.itrouensili@gmail.com
- Asi 114100 ELETTROUTENSILI C.A. BANDO LIGORIO
C.so Casale, 383 - tel. e fax 0141275019, e-mail: giorgio@bandoli.it
- Acqui Terme (AL) 15011 ELETTROUTENSILI C.A. I.
di Cignola Leonardo - Via San Lazzaro, 24
tel. e fax 014459926, e-mail: ele.itrouensili@iscaline.it
- Milano d'Asi (AT) 14019 C.A.M.E.L. di Migliorini Massimo
Str. A. Reno del Ghiaccio, 8 - tel. 0141948982, fax 0141947726
e-mail: info@camel-edilizia.it
- Candi (CN) 12061 R.M.F. CARRI di Priola Mario
Via C. Inonizzazione, 11/b - tel. 0173750022, fax 0173750523
e-mail: info@mfcarri.it
- Nouara 28100 Be.I. Iromecanica Viglione Alessandro Srl
Via dell'Avignano, 42 - tel. e fax 0321692173,
e-mail: info@ele.itrouensiliviglione.191.it
- Nouara 28100 R.E.M. Di Stefano Viglione Srl
Via Bianche II, 9 - tel. e fax 0321679936,
e-mail: rem.viglione@iberio.it, www.ele.itrouensiliviglione.com

LOMBARDIA

- Thesore Balneario (BG) 24069 SYRIS Srl
Via dell'Argentario, 2 - tel. 035944543, fax 0354258715
e-mail: info@syris.it, www.syris.it
- Orzinovini (LC) 23854 ERRECSI Srl,
Via Concordia, 13C - tel. 0341606060, fax 0341606884
e-mail: erred@ele.itrouensili.com
- Milano 20126 D. LEMMA Snc di Bonardi Diego & C.
Via F.lli Bressani, 21 - tel. 022551872, fax 022550570
e-mail: dilemadi@dilemadi.191.it
- Milano 20157 EDILCENTRO Srl
Via Piero Marini, 8 - tel. 0227001677, fax 022570052
e-mail: info@edilcentro.it - www.edilcentro.it
offina@edilcentro.it - tel. 022570053, fax 022551783
- Cesano Boscone (MI) 20090 C.A.M.A.S.T.R.A.Srl
Via Privata Alzata Tieske, 3 - tel. 0245108899, fax 0245108232
e-mail: info@camas.trauersil.it, www.camas.trauersil.it
- Cusano Milanino (MI) 20095 R.I.P.E.A.Srl
Via Casale, 17 - tel. 0266504804 - 0261420779 - fax 026650742
e-mail: rupea@iscali.it, www.rupea.it
- Seregno (MI) 20831 ALX di Paleari Carlo
Via M. Buonarroti, 50 - tel. 0362230894, fax 0362242882
e-mail: alx.paleari@gmail.com
- Cantù (CO) 22053 J.A.N.I.S.F.A.B.I.O. ELETTROUTENSILI
Via G. Da Cernera, 97 - tel. 031703675, cell. 3287066538
e-mail: fabiojanis@gmail.com
- Bergamo 24125 R.ER.TZ.Srl
Via delle Valli, 156/158 - tel. 0354124934, fax 0353694698
e-mail: info@herzart.it, www.herzart.it
- Faenza Oltava Loc. Sola (C) 24058
E.M. DI MORONI G. & C. Snc
Via Enzo Ferrarini, 27/29 - tel. 0363998831, fax 0363080076
e-mail: em.elettroccca@eas.it
- Brescia - San Pdo 25104 O.R.E. Snc di Magarelli Daniele & C.
Via delle Bielle, 66 - tel. 030300154, fax 0303700111
e-mail: orebrescia@holmail.it
- Mantova (MN) 46045 ELETTROUTENSILI C.A. RINVAI
Via G. di Vittorio, 31 Zona Ind. Je - tel. 0376468809, fax 0376299511
e-mail: info@ele.itrouensilicarnivai.it, www.ele.itrouensilicarnivai.it
- Induno Olona (VA) 21056 MARTIGNO NIMARCO
Via G. Paula, 105 - tel. 0332201224, fax 0332201474
e-mail: info@uilersierlamarignoni.it,
www.uilersierlamarignoni.it



- Busto Arsizio (VA) 21052 ELETTROUTENSILI C.A. I.
Cozzi Giovanni Sas di Cozzi Danilo & C.
Via Samarate, 113 - tel. e fax 0331222426
e-mail: cozzi.181965@iberio.it
- Caslonno (VA) 21040 L.M.T. Snc di Pagani Barbara & C.
Via Molinarone, 10 - tel. e fax 0332892091
e-mail: info@lmpagani.com, www.lmpagani.com
- Cereno (SO) 23016
I.C. I.A.M. Snc di Ruffoni Francesco e De Romeri Fabio
Via Valeriana, 87 Fraz. Russogno - tel. 0342811132, fax 0342881577
e-mail: info@icam.it, www.icam.it
- Sondrio (CR) 28029 ELETTROUTENSILI Snc
Via Donatoli di Sanguè, 16 - tel. 037485490, fax 037485490
e-mail: angelo.zili@iberio.it

VENETO

- Mestre (PD) 35020 ELETTROUTENSILI Snc di F.lli Cavaliere M.B. & D.
Via Ronchi, 50 - Tel. 0499860348 - Fax 0499862329
e-mail: info@ele.itrouensili.com, www.ele.itrouensili.com
- Orio di Montebelluna (TV) 30030 Elettrotecnica D.M.S. Snc
di Spolador Gabriele & F.lli de la Anna,
Via Malkolli, 6 - tel. e fax 041909430
e-mail: ele.itrouensili@dmst.it
- S. Giovanni Lupatoto (VI) 37057
ELETTROUTENSILI C.A. BONIFANTE Srl
Via Monte Pasello, 7/A - tel. 0458779055, fax 0458779059
e-mail: info@ele.itrouensilibonifante.it
- Bussolengo (VR) 37012 ELETTROUTENSILI C.A. BRAGA
di Braga Adriano - Via 2 Giugno, 18 Zona Ind. Je Località Festara
tel. 0456717786, fax 0456718789
e-mail: ele.itrouensilibraga@iscali.it
- Mas di Sedico (BI) 32036 FANTINARO & C. Snc
Viale D'ottomi, 29 - tel. 043787175, fax 0437847705
e-mail: mario.fantini@iberio.it
- Campodoro (PD) 36010
ELETTROUTENSILI C.A. G.F. Snc di Donati F. & Alberi G.
Via Villafanca, 15/A - tel. e fax 0499050197
e-mail: ele.itrouensilibraga@iberio.it
- S. Angelo di Piove di Sacco (PD) 35020
ELETTROUTENSILI Snc di Longo Moreno
Via Plose, 35/b Zona Ind. Je Vigonova - tel. e fax 0499704586
e-mail: ele.itrouensilivigonova@iberio.it
- Reggio Emilia 45100 ELETTROUTENSILI C.A. BRIGO Iano
Via del Lavoro, 32 - tel. 0425476270, fax 0425404599,
e-mail: info@ele.itrouensilibrigio.it, www.ele.itrouensilibrigio.it
- Reggio Emilia 45100 EURO TRE Srl
Viale Per la Adige, 40 - tel. 042536717, fax 042533401
e-mail: info@eurotreitalia.it, www.eurotreitalia.com
- Teulada 31100 S.A.E. Srl
Via Postumia, 26 - tel. 0422460443, fax 0422460316
e-mail: info@sae.teulada.it, www.sae.teulada.it
- Pademonte (TV) 31000 A.C.E.S. Sas di CARLO VENTURINI & C.
Via Lombardi, 16/A - tel. 0422989399, fax 0422451777
e-mail: acquisti@aces.it
- Sarego (VI) 36040 F.lli BARI Srl - Via A. Pompei, 7
tel. 0444436450, fax 0444831277,
www.fbari.com, e-mail: info@fbari.com
- Filile Moenza (VI) 35100 F.lli BARI Srl
Via della Meccanica, 10 - tel. e fax 044963977,
www.fbari.com, uicenza@fbari.com
- Thiene (VI) 36016 ILLUSI GIACCARLO
Via del Lavoro, 32 - tel. 0445380032, fax 0445366532
e-mail: commerciale@illesi.it, www.illesi.it
- Bassano del Grappa (VI) 36051
C.A. BAROCCHELLO Snc di Irom J.ens.
Via Roma, 66 - tel. 0424523957, fax 0424526974
e-mail: eulianchi@iberio.it
- Zané (VI) 36010 GIURATO Srl UNIPERSONALE
Via Monte Summano, 101 - tel. 0445315700, fax 0445314987
e-mail: info@giurato.it, www.giurato.it
- Albavilla Moenina (VI) 36077 GIURATO Srl UNIPERSONALE
2° SEDE O PERATIVA
Via Olmo, 41 S.S.11 - tel. 0444522880, fax 0444341626
e-mail: info@albavilla@giurato.it, www.giurato.it



TRENTINO ALTO ADIGE

- Scurale (TN) 38050
L.A.M.E.R.C.A.N.T.I.L.E Sas di Casagrande Florio & C.
Via Bonzelli, 44 - tel. 0461763453, fax 0461782809
e-mail: info@lamercentile.it, www.lamercentile.it
- Erna (BZ) 39044 E.M.E.S. Sas di Verin Martin & C.
Zona Artigianale Nord, 6 - tel. 0471813399, fax 0471821717
e-mail: info@elmes.it, www.elmes.it
- Brunico (BZ) 39031 SVALUTO M. MO
Via J. Georg Mahl, 26 Zona Ind. Je Ovest - tel. 0474653033,
fax 0474651966 - e-mail: info@sualuto-tele.itrouensili.com,
www.sualuto-tele.itrouensili.com
- Theno 38100
T.A.T. Tono Ass. za Trentina Sas di Zanolini Andrea & C.
Via Edo Macconi, 191 F - tel. 0461822278, fax 0461427609
e-mail: info@lecnossisierentrentina.com,
www.lecnossisierentrentina.com
- Merano (BZ) 39012 BOSCHETTI LED ELETTROUTENSILI C.A. I.
Via Max Valler, 46/48 - tel. 0473211991, fax 0473212491
e-mail: info@boschette.it, www.boschette.it



- Bolzano 39012 BOSCHETTI LED ELETTROUTENSILI C.A. I.
2° SEDE O PERATIVA
Via Macello, 18 - tel. 0471300874, fax 0471300811
e-mail: info@boschette.it, www.boschette.it

FRIULI

- Fiume Veneto (PN) 33080
ELETTROUTENSILI C.A. MARANZAN Snc di Maranzan Giampaolo & C.
Via Calore, 12 - tel. e fax 0434988182,
e-mail: maranzan.pn@urigo.it
- Felice Imberio (UD) 33010 ROMANELLI Srl
Via IV Novembre, 62 - tel. 0432571596, fax 0432570034
e-mail: info@romanelli.it, www.romanelli.it
- San Daniele del Friuli (UD) 33038
MOLINARO GUERRINO & Figlio Snc
Via Susans, 17 Fr. C. Imario - tel. 0432957738, fax 0432954926
e-mail: info@molinaroguerinosnc.it, www.molinaroguerinosnc.it
- Thiene 34134 O.F.F. ELETTROUTENSILI C.A. I.
Perlo Industriale - Via C. commerciale, 94
tel. e fax 040418886, e-mail: bonho.is@iberio.it



LIGURIA

- Genova 16143 LIBONI Snc di Tarantini Miro e Montaldo Sandro
Via F. Donker, 10/15/R - tel. 010515331, fax 010515125
e-mail: info@libonisi.com, www.libonisi.com
- Riva Trigoso - Sesia Levanle (GE) 16039
C.R.E. Snc di Marchello Claudio & Golelli Gianni
Via Usodimare, 2 - tel. e fax 0195479621
e-mail: info@creliguria.com, www.creliguria.com
- Saona 17100 R.O.C.C.A. RIPARAZIONI di Rocca Ubaldo
Via Schiantapelo, 8/R - tel. e fax 0196387159,
e-mail: roccarp@holmail.com

EMILIA ROMAGNA

- Modena 41100 BLACKOUT ELETTROUTENSILI C.A. I.
Via De Nicola, 47 - tel. 0592548970, fax 059254939
e-mail: info@blackoutmo.com, www.blackout-mo.com
- Reggio Emilia 41124 2° SEDE O PERATIVA
Via Zibordi, 14/B - tel. 0522333083, fax 05223300789
- Bologna 40129 MAGNONI Sas di Magnoni Sabrina & C.
Via De' Carracci, 697 - tel. 051365848, fax 051361773
e-mail: magnonisas@ele.it
- Bologna 40131 PNEUMATICAC.F. di Critica Fabio Via De' Timau, 17/A tel.
051434611, fax 0516145416 - www.pneumaticacf.it
e-mail: info@pneumaticacf.it, pneumaticacf@iberio.it
- Casale S. Pietro Terme (BO) 40024
ELETTROUTENSILI Edil. Falconi Carlo Alberto
Via Greco, 40/B - tel. 051941775, fax 0516952210
e-mail: info@ele.itrouensili-falcoi.it
- Ferrara 44124 R.U.E.M.I.G. di Ghelli Sergio
Via V. Venediani, 91 - tel. 0532975466, fax 0532971054
e-mail: ruemig@urigo.it, www.ruemig.it
- Pontegoccorso (F) 44038 R.E.A.M. di Menegalli Iralde
Via del Bagatto, 7 - tel. 0532796283, fax 0532464772
e-mail: info@reamferarri.it
- Forlì 47122 BENELLI GIULIO & C. Snc
Via Malpighi, 21/23 - tel. 0543722622 / 814269723894,
fax 0543778546 - e-mail: giuliobenelli@iberio.it
- Rimini 47922 O.R.E. Srl
Via Sassonia, 16/G - tel. 0541741003 - 748322, fax 0541741023
e-mail: info@orelimi.com, www.orelimi.com
- Parma 43126 ELETTROUTENSILI C.A. I. PASINI PIETRO
Via Emilia Ovest, 43/E - Loc. Crocetta - tel. 0521293341
fax 0521293341, e-mail: pasini@iberio.it
Cell. 330772198 (per emergenze)
- Ridenza (PR) 43036 Centro Assistenza Elettrotecnica
di Cassani Nicola, Via F.lli Cairoli, 24/B, tel. e fax 0524520257
e-mail: info@cassanincola.it, www.cassanincola.it
- Raenza 29100 CENTRO ASSISTENZA ELETTROUTENSILI
di Cassani Nicola
2° SEDE O PERATIVA - Via Colombo, 11/A - tel. e fax 0523618437
e-mail: info@cassanincola.it, www.cassanincola.it
- Reggio Emilia 42124 T.O. L.SERVIZI E Srl
Via A. Piccardi, 8/8A - tel. 0522382978, fax 0522366113
e-mail: info@tolservice-re.it, www.tolservice-re.it



TOSCANA

- Prato (PO) 59100 S.E.P. Srl
Via Pistoiese, 439/441 - tel. 0574662781, fax 0574071006
e-mail: ele.itrouensili@sepe.it, www.sepe.itrouensili.com
- Firenze 50135 ELETTROUTENSILI C.A. I. CRESOLI
di Crescoli Nicola & C. Sas - Via della Rondinella, 57
tel. 056611980 - 056607963 - fax 056607963
e-mail: info@crescolli.it, www.ele.itrouensilicrescolli.it



●● **Compiobbi (F) 50051 BICHI ALESSANDRO**
Riparazioni Elettromeccaniche
Via Arellina, 148 - tel. e fax: 0565693423
e-mail: info@bichialessandro.it, www.bichialessandro.it

●● **Penasikue (F) 50065 Ulenisimacchine** Snc di Donatelli Andrea & C.
Via G. Di Mikloro, 66 - tel. 0585368321, fax: 0585324000
e-mail: info@ulenismacchine.com

●● **Sesto Fiorentino (F) 50019 FEBI RAMBENTAGIUGLIAMMI**
di Quercoli Giouanni
Viale Pratese, 66 - tel. 0554217732 - 4200446, fax: 0554209375
e-mail: gianni@ferramentagiouanni.it - www.ferramentagiouanni.it

●● **Sougliana Vinti (F) 50059 PRATESI** Lorenzo Srl
Via Ple Ramantina, 30/32 - tel. 0571901227, fax: 0571500979
e-mail: pratesi@eremosti@pratesiorezbo.it, www.pratesiorezbo.it

●● **Arezzo 52100 ELETTRONIBEC** di Francesconi Danie & C. Snc
Via Arturo Chiani, 42 - tel. 0575296612, fax: 0575240385
e-mail: ele.it.francesconi@it.it

●● **Rome a Poppi (AR) 52014 T.P.C. Group Srl**
Via del Legno, 9 - tel. 0575527027, fax: 0575527001
e-mail: info@tpcgroup.it - www.tpcgroup.it

●● **Romano (L) 57025**
A.U.I. CENTRO ASSISTENZA UTENSILI di Maccherani A. & C.
Via Del Rno, 17/C - tel. e fax: 056549423
e-mail: amcentro.am@libero.it, www.amcentroassistenza.it

●● **Capezano Pianore (LI) 55040 ASSISTENZA IECI Srl**
Via Del Fabbrici, 7 - tel. 0584969669, fax: 0584969665
e-mail: magazzino@iedsi.com

●● **Massa 54100 F.LLI LO RENZETTI Srl**
Via Matteotti, 10 - tel. e fax: 0585255460

●● **Poggibonisi (SI) 53036 ELETTRONIBEC** Snc
di Cuchi Paolo & C. - Piazzale Emilia Romagna, 1 Loc. Fossé
tel. 0571962544, fax: 0571962517
e-mail: info@elettronibec.it, www.elettronibec.it

●● **Spedidello Risa (PI) 56121 GIUNTALEFRIO** Elettromeccanica
Via Mamico, 10 Zona Ind Je Ovest - tel. 050862436
fax: 050862204 - e-mail: info@giuntalelettromeccanica.com,
www.giuntalelettromeccanica.com

●● **Roselle Grasse lo (GR) 53040 NIO VA FRANCESI** Snc
Via L. Laghi Roselle, 122 - tel. e fax: 05644402705
e-mail: off.francesi@it.it

MARCHE UMBRIA

●● **Civitanova Marche (MC) 62012**
ELETTRONIBEC C. CERVELLINI Franco Srl
Via Mariti di Bellere, 53/AB
tel. 0733814285 - 0733817417, fax: 0733779204
e-mail: info@elettronibec.it

●● **Ancona 60131 VAMA** Snc di Pasqualini & C.
Via Umani, 9 - tel. e fax: 0712888900
e-mail: uamano@libero.it, www.uamano.com

●● **Fabrizano (AN) 60044 POSSANZA FRANCO & C. Snc**
Via Danie, 90/B - tel. e fax: 07323425
e-mail: fe.possanza@libero.it

●● **Senigallia (AN) 60019**
ELETTRONIBEC C. CASABIANCA di Casabianca Andrea
Via Cimabue, 36 - tel. e fax: 0716609707
e-mail: info@elettronibec.it

●● **S. Benedetto del Tronto (AP) 63074**
Be.Ir. 2C di Cognigni Mazzareno & Giouanni Sante Snc
Via Stilo Pellico, 193/M - tel. 073582962, fax: 0735789201
e-mail: ele.itro2@libero.it, www.elettromeccanica2c.com

●● **Pesaro 61122 Elettromeccanica Q. S. di Santangeli L. & C. Snc**
Via Divisione Acqui, 87 - tel. e fax: 07121281967
e-mail: ele.itro3@virgilio.it

●● **Ospedalcchio Basila Umbra (PG) 06083**
ELETTRONIBEC C. MASCIOLINI Snc di Buzim. & C.
Viale Europa, 7 - tel. 075801505, fax: 0758011411
e-mail: info@masciolini.it, www.masciolini.it

●● **San Sisto (PG) 05132 Be.Ir.occ. 2Ad Ascenzi A. & C. Snc**
Via G. Di Noi, 50 Zona Ind Je - tel. 0755270166, fax: 0755295022
e-mail: elettromeccanica2a@libero.it, www.elettromeccanica2a.com

●● **Terni 05100 Elettromeccanica Marini Srl**
Strada di Sabbione, 27/B - tel. 0744812969 - fax: 0744817403
e-mail: emarin@it.gmail.com

LAZIO

●● **Milagrio Prenestino (RM) 00132**
A.T.E. di Palumbo Vincenzo
Via Fosso dell'Isa, 185/195 - tel. e fax: 062262262
e-mail: ulincenzo_130@libero.it - www.ateassisi.kerzai.it

●● **Roma 00185 CENTRO RAMI E Snc**
Via Degli Ausoni, 14/18 - tel. 064451925 - fax: 0644543889
e-mail: centrorami-snc@libero.it, www.centrorami-snc.com

●● **Tivoli Terme (RM) 00011**
BOLOGNINO CARLO ELETTRONIBEC
Via Tiburtina, 168 - tel. e fax: 0774371968
e-mail: cbolognino@it.it

●● **Latina 41000 ELETTRONIBEC** Snc di
Via Bianchini, 7/9 - tel. 07731902560, fax: 0773240375
e-mail: ricambi@eliso.it, www.eliso.it

●● **Viterbo 01100 EBC** Snc di Biondi Massimo e Francesco
Strada Teuerina, 32 - tel. e fax: 0761391085
e-mail: ebcal@itbo@emali.it

●● **Rieti 02100 GIOVANNELLI GIO RIGIO**
Via Paolucci, 49/51 - tel. e fax: 0746496053
e-mail: giorgiogiouannelli@alice.it

ABRUZZO MOLISE

●● **San Giovanni Teatino (CH) 66020 MAZZARO** Snc di
Mazzaro Giouanna & C. - Trai. di Via Caraculaggio, 10/C
tel. 0854465161, fax: 0854407700
e-mail: info@mazzarocerulio.it - www.mazzarocerulio.it

●● **L'Aquila 67100 UTENS. GIR. ELLA FERDINANDO & C. Snc**
Via A. Fuens, 29 - tel. e fax: 0862312040
e-mail: ulens14@globeaeriali.19111

●● **Miglianico (CH) 66010**
ELETTRONIBEC ANICA DITIZIO di Di Tizio Sandro
Via Plane San Ranteleone, 135/A - tel. e fax: 0871951467,
e-mail: info@ditizio.eu

●● **Campobasso 86100 ELETTRICA BALOZZI** ANTONIO
Di La Balozzi A. di Balozzi Pino Snc, Via L. Sturno, 37
tel. 0874493474, fax: 0874614455
e-mail: Elettromeccanica.balozzi@virgilio.it

CAMPANIA

●● **Napoli 80141 MICASDI** Casella Francesco
Via Alfonso D'Aulico, 11 - tel. e fax: 0815992340
e-mail: umnycas@libero.it

●● **Atripalda (AV) 83042 RINEDI** Albigi Mario
Via Planodardine, 45 - tel. e fax: 0825460236
e-mail: rimealbigi@libero.it

●● **Benevento 82100 RICCIARDI LUIGI**
Via S. Colomba, 56 - tel. e fax: 0824362264
e-mail: ricciardi@it.globeaeriali.19111

●● **Salerno 84127 MO TO R SUD** Snc di De Paola e Fatina
Via La Canale, 2/A-D - tel. e fax: 089796198
e-mail: mokosud.salerno@gmail.com

●● **Cava de' Tirreni (SA) 84013 C.R.E. di Stani Giuseppe**
Via XXV Luglio, 67 - tel. e fax: 089443191
e-mail: info@crestanti.it, www.crestanti.it

●● **Pagani (SA) 84016 C.I.S.E. Italia** Snc di Cicalese Sergio
Via S. Erasmo, 31 - tel. 0815159278, fax: 0815153292
e-mail: dselitalia@libero.it, www.dselitalia.it

BASILICATA

●● **Polenza 85100 POMARICO & AVELLA** Snc
Via della Tecnica, 1 Zona Ind Je - tel. 097154506, fax: 097154672
e-mail: pomarico@it.globeaeriali.19111

●● **Polenza 85100 ENI C. Snc** di F.lli Colucci
Contrada Dragonara, 14 E - tel. e fax: 097146269
e-mail: info@coluccioldi.it

●● **Matera 75100 ELETTRONIBEC** ANICA DI CARLO CAVIELLO
Via dell'Aviglianaro zona PAIP 1 - tel. e fax: 0835268874
e-mail: elettromeccanica.cavaliello@gmail.com

CALABRIA

●● **Corigliano Calabro (CS) 87060**
MPIANTISTICA LAVO RATO FRANCESCO
C.da Mezzofio - tel. e fax: 0983808875 - e-mail: ittauro@libero.it

●● **Loculi di Tredolice** a Cirella di Diamante (CS) 87023
DE SUMMA Srl
C.da Sagarok - tel. 0988876179, fax: 0988876688
e-mail: de.summapasqualini@it.globeaeriali.19111

●● **Zumpano (CS) 87040 GIGLIOTTI & MASCO** Snc
Via B. F. Matrini, 97 - Zona Ind Je - tel. e fax: 0984390965
e-mail: ggigliottimasco@it.globeaeriali.19111

●● **Crotone 88900**
ELETTRONIBEC ANICA di PUGLIESE MICHELE
Viale Stazione snc - tel. e fax: 096228420
e-mail: pugliese@it.globeaeriali.19111

●● **Calanzano 88100 A.R.T.E.S. LUCIA Srl**
Via G. Maratelli, 12 - tel. 0961777836, fax: 0961773209
e-mail: info@artelucia.com, www.artelucia.com

●● **Reggio Calabria 89124 C.A.T. di Fumano Marco**
Via Petrarca, 20 - tel. e fax: 0965812020
e-mail: catfumano@gmail.com

●● **Polla (RC) 89024 EFFEBI** Snc di
del F.lli Borgese V.F. - Viale del Fiori, 2 - tel. e fax: 0968832091
e-mail: effebiservizi@alice.it

●● **Sikarozzi (AV) 83643**
O.F.F. ELETTRONIBEC ELETTRON. PRO RAM Snc di Procopio e Ranelli
Via Kennedy Snc - tel. 0863508101, fax: 0863508101
e-mail: pro.ram@it.globeaeriali.19111

PUGLIA

●● **Allamura (BA) 70022 ELETTRONIBEC** Snc
Via Del Leccio, 11 - Zona Ind Je - tel. e fax: 0803101120
e-mail: plogran@libero.it

●● **Foggia 71100 ASSISTENZA IROC CO** ANGELO MARIA
C.so del Mezzogiorno, 7 M - 1° Trausa - tel. e fax: 0881713182
e-mail: angelelroc@it.globeaeriali.19111

●● **Bari 70123 E.T.B. BERNARDI Snc**
Via G. Jatta, 5/A - tel. 0805277773 - 0805276736
fax: 0803324255 - e-mail: e.tb@bernardi.it, www.bernardi.it

●● **Marina Franca (TA) 74015 PM UTENSILI** di Massafia Pietro
Via A. Volta, 3/5 - tel. e fax: 0834859889 - Cel. 3392362364
e-mail: massafia@it.globeaeriali.19111

●● **Lecco 73100 ELETTRONIBEC** ANICA DI TENUZZO LAURA
Via Lombardia, 20/22 - tel. 0832307439, fax: 083230769
e-mail: elektromeccanica.lecco@gmail.com

●● **San Vito del Normanni (BR) 72019 MICELIANTONIO**
Via Nolar Ruggiero, 86 - tel. e fax: 0831963161
e-mail: micianantonio@alice.it

SICILIA

●● **Palermo 90145 GRIO ANGELO**
Via Mariano Stabile, 4/B - tel. e fax: 091322520
e-mail: grecio@it.globeaeriali.19111

●● **Cinisi (RA) 90045**
MANIACI SALVATORE ELETTRONIBEC
C.so Imberbo, 163/A - tel. e fax: 0918665091,
e-mail: maniacisalvatore@libero.it

●● **Vitabile (PA) 90039 MONTALTO GIUSEPPE & C. Sas**
Viale Europa, 59/0 - tel. 0916144913, fax: 0916145038
e-mail: info@officinemontalto.it

●● **Agirgenio 92100**
ELETTRONIBEC ANICA RIPARAZIONE DANIELE CAPRANO
Via Unità d'Italia, 6 - tel. e fax: 0922602401, cell. 3288918614
e-mail: danielecaprano2011@virgilio.it

●● **Canicattì 93100**
MARIO SALVATORE ELETTRONIBEC ANICA
Contrada Babbaruta, 2/B - tel. e fax: 0934587570
e-mail: mario.salvatore@it.globeaeriali.19111

●● **Trapani 91100 CAMMARATA** VITO
Via Orti, 60 - tel. e fax: 092320934
e-mail: cammaratalvito@libero.it

●● **Siracusa 96100 TERRANOVA SALVATORE**
Viale Emocra, 80 - tel. 093161700, fax: 093161700
e-mail: elektromeccanica@alice.it, www.elettromeccanica.siracusa.it

●● **Canicattì 95129 LOMARTIRE GIUSEPPE**
Via C. Finocchiaro Aprile, 140/AB/C
tel. 09533039 - fax: 0957464397
e-mail: giuseppe.lomartire@virgilio.it

●● **Messina 98149 EL.MES.** Elettromeccanica Messinese
di Boemi Valerina - Via Comunale Camaro, 129
tel. e fax: 090670539, e-mail: lindaro@boemi.it, www.boemi.it

●● **Ragusa 97100 G.M.G. ELETTRONIBEC** ANICA
Via Duca d'Acosta 7/V-E - tel. e fax: 0932624272
e-mail: info@elettronibecragusa.it

SARDEGNA

●● **Cagliari 09122**
S.A.E. di SANNA NICOLA & C. Snc
Via Adige, 28/30 - tel. 070280789, fax: 0702853476
e-mail: nicola.sanna@it.globeaeriali.19111, www.sae@cagliari.it

●● **Cagliari 09122**
A.R.T.E.C. Elettromeccanica di Ignazio Cuccas & C. Snc
Via dell'Aviglianaro, 22 - tel. e fax: 0702128155
e-mail: artec@it.globeaeriali.19111, www.artec@elettronibec.it

●● **Cagliari 09134 L.P. ELETTRONIBEC** ANICA Snc
di Lodi Nicola e Pibba Filippo - Via Riva Villasanta, 177
tel. e fax: 0702408593 - e-mail: info_lp_2003@libero.it

●● **Oristano 09170**
GO GM Snc di Ortu Giannino e Maaddi Gaiuso
Via Birelles snc, Zona Ind Je Nord
tel. 0783020796, fax: 0783302873 - e-mail: gogmsn@it.globeaeriali.19111

●● **Calasacosta 09100 (OT) 07026**
ELETTRONIBEC Snc di DE LUCA & CARLUCCI
Via Seldelles, snc - Zona Ind Je Seltorre n. 4
tel. 078967337, fax: 0789696196
e-mail: amm.elettromeccanica@it.globeaeriali.19111

●● **Sassari 07100 SCAMARROBERTO** ELETTRONIBEC ANICA
Zona Ind Je Predda Niedda Nord Str. n. 5 - tel. e fax: 079260028
e-mail: robyscamarro@gmail.com

●● **Nuoro 08100 G.R. di GIUSEPPE RUIU** - Riparazioni Utensili Be.Ir.Ind
Via Torres, 42 - tel. e fax: 078438414
e-mail: giuse.ruiu@it.globeaeriali.19111



MAK PAC Tipo 2

BL1830 - 18V 3,0Ah

DC18RC - Caricabatterie rapido



DISPONIBILE
DA GENNAIO 2017

**DHP482RF3J**

Trapano avvitatore con percussione

novità

Capacità foro acciaio	13 mm
Capacità foro legno	38 mm
Capacità foro calcestruzzo	13 mm
Copli al minuto	0-9.000/28.500
Velocità a vuoto	600/1900 g/min
Coppia di serraggio max	g.rigido 62/gelastico 36Nm
Peso	1,8 kg

DLX2131JX1

KIT Trapano con percussione Avvitatore ad Impulsi

**18V LITHIUM-ION** **3.0Ah**

MAK PAC Tipo 3

DC18RC - Caricabatterie rapido

BL1830 - 18V 3,0Ah



Prezzi di vendita consigliati in Euro (IVA 22%)

Seguici sui nostri canali:

<https://www.makita.it>

GARANZIA
Makita SpA concede la possibilità di estendere la garanzia sui propri prodotti.
Per gli utensili se in possesso di scontrino fiscale da 2 a 3 anni, con fattura da 1 a 3.
Per le batterie è possibile estendere la garanzia a 2 anni



RILEVAZIONI VALORI DI PESO (Kg) E POTENZA DEL COLPO (J) CONFORMI A MISURAZIONI EPTA-PROCEDURE 05/2009 (EPTA=European Power Tool Association)

Makita S.p.A. Con socio unico
Direzione e Coordinamento
Makita Corporation-Giappone
Via Sempione, 269/A
20029 San Vittore Olona (MI)
Tel. 0391.524111 - Fax 0391.420285 www.makita.it

Makita
COSTRUIAMO IL FUTURO

Makita Sp.A. si riserva di apportare in qualsiasi momento modifiche a prezzi e/o a caratteristiche dei propri prodotti, anche senza preavviso.
Copyright 2012 Makita Sp.A. Tutti i diritti riservati.

Riproduzione vietata - Attenzione: la riproduzione e l'utilizzazione di qualsiasi immagine, logo, marchio, dato o documento qui pubblicati, in assenza di espressa autorizzazione scritta da parte di Makita Sp.A., verrà perseguita ai sensi di legge. Il catalogo promozionale è valido fino 31/03/17 salvo esaurimento scorte.