



Frigerio®
S.p.A. CARPENTERIE

2016

Ponteggi mobili

In acciaio zincato
In alluminio

Scale e sgabelli

Hobbistici
Professionali
Industriali
In vetroresina
Con protezione

Sicurezza industriale

Scale fisse con gabbia
Passerelle di sicurezza
Parapetti e protezioni
Piattaforme aeree

Prodotti su misura

Piattaforme componibili
Scale di accesso

Devi fare una scelta ...

Scegli la sicurezza !



www.frigeriospa.com

PONTEGGI IN FERRO

Costruiti su misura per chi lavora

I ponteggi in ferro Frigerio rappresentano la sintesi dell'esperienza trentennale di questa azienda a servizio di chi, ogni giorno, utilizza questi prodotti per il proprio lavoro. Disponibili nella più alta gamma di soluzioni e configurazioni per soddisfare le più differenti esigenze di impiego, i ponteggi in ferro Frigerio spaziano da 1,75 a ben 16,05 metri d'altezza totale e da 1,30x0,60 a 2,50x1,20 metri di base, permettendo quindi di essere utilizzati efficacemente in tutte le situazioni.

Robusti, solidi e versatili

I ponteggi in ferro Frigerio sono costruiti impiegando leghe di alluminio di alta qualità, trasformate in processi di lavorazione eseguiti all'interno dell'azienda utilizzando le più moderne ed avanzate tecnologie, quali robot di saldatura e macchine a controllo numerico. Severi collaudi sono eseguiti in azienda su ogni articolo prima della consegna, a garanzia dell'affidabilità nel tempo del prodotto. La modularità è il principio base della struttura di questi ponteggi, che possono essere sviluppati in ogni momento in altezza secondo le specifiche esigenze del professionista. La loro facilità di montaggio è un ulteriore punto di forza.

Sicurezza ed ergonomia

Tutti i ponteggi in ferro Frigerio Poker, Poker HD, Orio, Orio HD, Export, Export HD, Export 3001, Superlungo e Superlungo 3001, sono stati costruiti per permettere all'operatore di lavorare nella massima sicurezza. I ponteggi sono infatti dotati di campata terminale di protezione riconoscibile grazie al suo colore oro, hanno i traversini delle spalle in un robusto profilo rettangolare provvisto di profonda rigatura anti-sdrucchiolo per garantire un maggiore riposo del piede e sono distanziati con un passo non superiore a 30 cm. come una vera e propria scala verticale. Le campate hanno tiranti diagonali lunghi che facilitano e permettono il montaggio degli elementi superiori in totale sicurezza. I piani di lavoro sono dotati di botola di passaggio e di gancio anti-sollevamento contro i colpi di vento e la superficie è in legno di betulla finlandese trattato su entrambi i lati con una pellicola anti-scivolo e impermeabile. I parapetti intermedi sono posizionabili ogni 30 cm. per lavorare sempre in totale sicurezza e secondo le normative di riferimento.

INDICE

GAMMA PONTEGGI IN FERRO PROFESSIONALI

Art. GOLIA	Pag. 02
Art. HOBBIT	Pag. 02
Art. INDOOR	Pag. 03
Art. POKER	Pag. 04
Art. POKER HD	Pag. 06
Art. ORIO	Pag. 08
Art. ORIO HD	Pag. 10
Art. EXPORT	Pag. 12
Art. EXPORT HD	Pag. 14
Art. EXPORT 3001	Pag. 16
Art. SUPERLUNGO	Pag. 18
Art. SUPERLUNGO HD	Pag. 20
Art. SUPERLUNGO 3001	Pag. 22
ACCESSORI GENERICI ponteggi in ferro	Pag. 24
D.P.I. - Dispositivi di protezione individuale	Pag. 58

LA GRANDE SICUREZZA FRIGERIO



I prodotti possono non essere assoggettati a tutti i marchi sovraesposti

GOLIA - Mini ponteggio hobbistico

Dimensioni base mt. 1,30 x 0,60
Altezza massima totale mt. 1,75

- ★ Traversini delle spalle distanziati ogni 30 cm. con profonda rigatura anti-scivolo
- ★ Tubo in robusto profilo di acciaio Ø 32 x 1,5 mm.
- ★ Spalle dotate di base allargata per una maggiore stabilità e innesti con bordatura anti-taglio e anti-urto
- ★ Telaio del piano di lavoro in acciaio auto-portante
- ★ Trasformabile in scala ad 8 gradini
- ★ N° 2 Ruote Ø 80 mm. per gli spostamenti a "carricola"
- ★ Verniciatura epossidica di qualità anti-ruggine
- ★ Nottolini di bloccaggio sicuri e robusti evitano l'utilizzo di bulloni o viti da serrare
- ★ Imballo in termoretraibile

Ideale per lavori domestici, pratico e veloce da smontare e rimontare, può essere riposto in poco spazio. Dispone di due basette stabilizzatrici con ruota e può essere trasformato in scala. Agile da manovrare anche negli spazi più angusti e facile da trasportare con qualsiasi tipo di autovettura.

Codice articolo	Descrizione	Prezzo Euro
PGOLIA	Completo con 1 piano di lavoro	135,00
PGO PIANO	Piano lavoro Golia	28,00



GARANZIA
5 anni
PORTATA
100 kg

HOBBIT - Mini ponteggio hobbistico

Dimensioni base mt. 1,37 x 0,68
Altezza massima totale mt. 1,75

- ★ Traversini delle spalle distanziati ogni 30 cm. con profonda rigatura anti-scivolo
- ★ Tubo in robusto profilo di acciaio Ø 32 x 1,5 mm.
- ★ Spalle dotate di base allargata per una maggiore stabilità e di innesti con bordatura anti-taglio e anti-urto
- ★ Telaio del piano di lavoro in acciaio auto-portante
- ★ N° 3 tiranti in acciaio Ø 18 mm.
- ★ N° 2 Ruote Ø 80 mm. per gli spostamenti a "carricola"
- ★ Zincatura di qualità anti-ruggine colore argento
- ★ Nottolini di bloccaggio sicuri e robusti evitano l'utilizzo di bulloni o viti da serrare
- ★ Imballo in termoretraibile

Ideale per lavori domestici, pratico e veloce da smontare e rimontare, può essere riposto in poco spazio. Agile da manovrare anche negli spazi più angusti e facile da trasportare con qualsiasi tipo di autovettura.

Codice articolo	Descrizione	Prezzo Euro
PHOBBIT	Completo con 1 piano di lavoro	109,00
PGO PIANO	Piano lavoro Golia	28,00

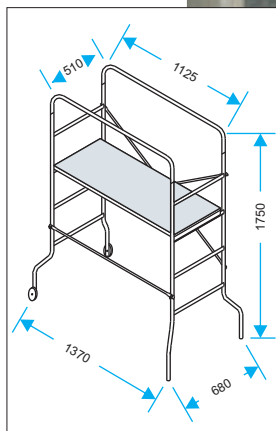

GARANZIA
5 anni
PORTATA
100 kg

INDOOR - Mini ponteggio

Dimensioni base mt. 1,60 x 0,67
Altezza massima totale mt. 2,44

- ★ Traversini delle spalle distanziati ogni 27 cm. con profonda rigatura anti-scivolo
- ★ Tubo in robusto profilo di acciaio Ø 38 x 1,5 mm.
- ★ Piano di lavoro dotato di botola di passaggio per la risalita dall'interno e di fermapiedi regolamentari
- ★ Possibilità di piegarsi a pantografo per passare attraverso le porte
- ★ Sezione superiore con protezione completa
- ★ Nottolini di bloccaggio sicuri e robusti evitano l'utilizzo di bulloni o viti da serrare
- ★ Zincatura di qualità anti-ruggine colore argento

Il ponteggio professionale indicato per lavorare in ambienti interni; le dimensioni ridotte della base consentono di passare attraverso le porte senza smontare il piano di lavoro.
 L'elemento scala (opzionale) permette di lavorare su forti dislivelli, come scale d'interni.

GARANZIA
5 anni

PORTATA
200 kg/m²

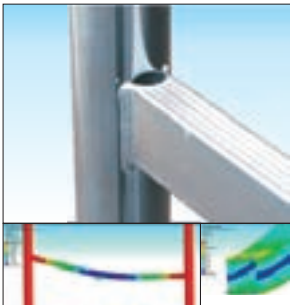

Gradini anti-scivolo ad alta resistenza!

Gradino con profonda zigrinatura anti-scivolo a profilo rettangolare con geometria ottimizzata. Garantisce maggiore rigidità al telaio e la migliore tenuta delle saldature.



Ruote Ø 100 mm. in gomma

Ruota ad innesto con nucleo in acciaio stampato e fascia di appoggio in gomma NERA.



100%
MADE IN ITALY
PRODUCT

In foto articolo PINDOORSS con piano e senza staffe

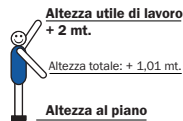

NORMATIVE
D.L. 81

Codice articolo	Descrizione	Prezzo
		Euro
PIN CAMPATAB	Campata di base (mt. 1,62)	128,00
PIN CAMT	Campata terminale con parapetto	104,00
Piano lavoro con botola fermapiede:		
PIN PIANO B	Tipo B telaio in ferro zincato superficie multistrato	179,00
PIN PIANO C	Tipo C telaio in alluminio e superficie multistrato	231,00
POK BASE	Base INDOOR/POKER in due pezzi, completa di ruote	99,00
POK ELSCL ST	Elemento scala, supplementare al ponteggio	75,00

Codice articolo	Altezza ponteggio mt.	Altezza al piano mt.	Altezza di lavoro mt.	Staffe tipo B	Piano di lavoro nr.	Prezzo
						Euro
PIN SPSS (senza piano) (senza staffe)	2,44	1,41	3,41	–	–	331,00
PINDOORSS (con piano) (senza staffe)	2,44	1,41	3,41	–	1	510,00
PIN SPDL (senza piano) (con staffe)	2,44	1,41	3,41	SI	–	371,00
PINDOOR (completo)	2,44	1,41	3,41	SI	1	550,00

POKER

Dimensioni base mt. 1,60 x 0,80
Altezza massima totale mt. 6,78

- ★ Gradini distanziati ogni 27 cm. consentono di utilizzare ogni spalla come una vera scala verticale e di posizionare i piani di lavoro e i parapetti intermedi con grande facilità.
- ★ Tubo in robusto profilo di acciaio Ø 38 x 1,5 mm.
- ★ Possibilità di piegarsi a pantografo per passare attraverso le porte (solo con base standard)
- ★ Campata terminale di protezione zincata colore oro
- ★ Nottolini di bloccaggio sicuri e robusti evitano l'utilizzo di bulloni o viti da serrare
- ★ Zincatura di qualità anti-ruggine ad alta densità
- ★ Marchio Frigerio e anno di produzione su ogni pezzo
- ★ Libretto istruzioni di montaggio, uso e smontaggio

Rapido e semplice tanto da poter essere messo in opera da una sola persona che riesce ad innalzare l'impalcatura di 1 mt. ogni minuto.

Le dimensioni contenute ne fanno lo strumento per tutte le occasioni, ideale sia in locali interni che all'aperto. Fornito con staffe stabilizzatrici corte utili per garantire la condizione di sicurezza anche durante gli spostamenti.

Su richiesta: Vedi D.P.I. pagina 58

GARANZIA

5 anni

PORTATA

200 kg/m²

**ASSICURAZIONE
 PRODOTTO**

Danni a cose e persone
3.000.000

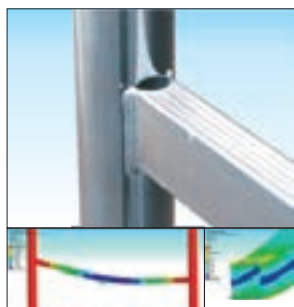

Gradini anti-scivolo ad alta resistenza!

Gradino con profonda zigrinatura anti-scivolo a profilo rettangolare con geometria ottimizzata. Garantisce maggiore rigidità al telaio e la migliore tenuta delle saldature.



Innesti calibrati a controllo numerico, con bombatura e bordatura di rinforzo

Garanzia assoluta negli innesti senza possibilità di ammassamento nell'uso e nel trasporto.



In foto articolo POKER-02 completo

Note d'uso secondo UNI EN 1004

In qualsiasi momento è possibile configurare il ponteggio secondo EN 1004, integrando i necessari componenti, quali piani di lavoro intermedi provvisti di parapetti e fermapiedi, staffe stabilizzatrici tipo 1 o tipo 2 e ruote in nylon anti-schiacciamento, come da configurazioni ORIO HD previste nelle pagine seguenti.

NORMATIVE

D.L. 81

LEGENDA :

- Ancoraggio obbligatorio

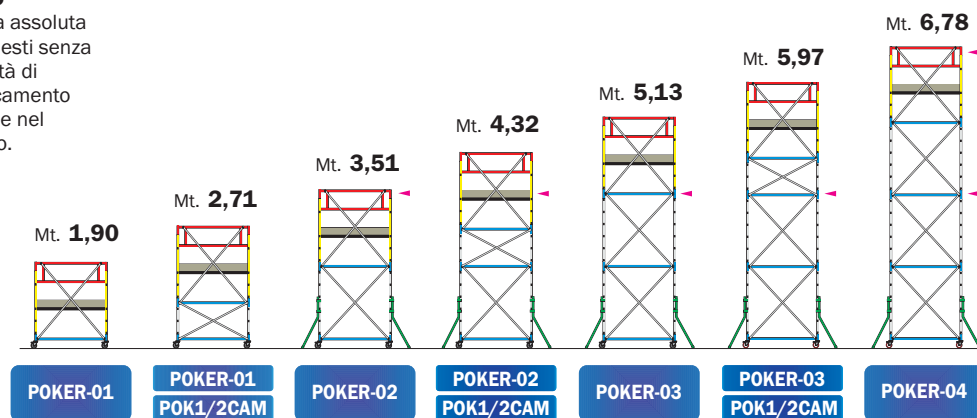

ANCORAGGIO OBBLIGATORIO ogni 3,60 metri - D.L. 81 del 09/04/2008

POKER - Ponteggio Professionale

Codici articolo		POKER-01	POKER-01 POK1/2CAM	POKER-02	POKER-02 POK1/2CAM	POKER-03	POKER-03 POK1/2CAM	POKER-04	
ALTEZZA UTILE DI LAVORO	mt.	2,89	3,70	4,50	5,31	6,12	6,93	7,74	
ALTEZZA D'INGOMBRO	mt.	1,90	2,71	3,51	4,32	5,13	5,94	6,75	
ALTEZZA AL PIANO DI LAVORO	mt.	0,89	1,70	2,50	3,31	4,12	4,93	5,74	
POK SPALLA	Spalla verticale a 6 gardini	42,00	7,4	0	0	2	4	6	
POK SPALLAT	Spalla verticale terminale	37,00	7,2	2	2	2	2	2	
POK 1/2 SPAL	Mezza spalla verticale	34,00	3,5	0	2	0	2	0	
POK DAVANZ	Davanzale	17,00	3,2	0	2	4	6	6	
P TIR L	Tirante diagonale	7,00	1,1	4	4	8	12	16	
POK 1/2 TIR	Mezzo tirante diagonale	8,00	0,8	0	4	0	4	0	
POK DAVPROT	Telaio parapetto terminale	22,00	5,3	2	2	2	2	2	
POK BN SR	Base completa in due pezzi senza ruote	43,00	4,8	1	1	1	1	1	
POK RUOTA	Ruote Ø 100mm. gomma nera	14,00	1,5	4	4	4	4	4	
Prezzo totale senza STAFFE e senza PIANO (Art. con sigla SSP)		€	245,00	379,00	391,00	525,00	537,00	671,00	683,00
POK STAFFA	Staffa stabilizzatrice corta	10,00	1,5	0	0	4	4	4	
POK PIANO BW	Piano di lavoro + fermapiede	219,00	19,0	1	1	1	1	1	
Peso totale	kg	59	75	90	107	115	132	141	
Prezzo totale COMPLETO		€	464,00	598,00	650,00	784,00	796,00	930,00	942,00

POKER - KIT accessori e Kit di ricambio		
N.articolo	Descrizione	Prezzo Euro
POK CAMPATA	Campata/sezione intermedia completa (mt. 1,62)	146,00
POK HD CAMT	Campata/sezione terminale completa colore oro (mt. 1,62)	146,00
POK 1/2 CAM	Mezza campata intermedia completa (mt. 0,81)	134,00
POK PIANO C	Tipo C - telaio in alluminio con superficie e fermapiedi in legno trattato impermeabile, anti-scivolo e anti-macchia	264,00
POK PIANO D	Tipo D - telaio in alluminio con superficie in lamiera mandorlata di alluminio e fermapiedi in legno trattato	368,00
POK BN SS	Base D.L.81 completa con nr. 4 ruote Ø 100 mm. in gomma	99,00



Ruote Ø 100 mm.
Ruota made in Italy ad innesto con nucleo in acciaio stampato e fascia di appoggio in gomma morbida NERA.



Piano lavoro in legno di betulla finlandese trattato anti-scivolo anti-macchia e impermeabile! Dotato di botola di passaggio, fermapiedi regolamentari e di dispositivo di sicurezza contro i colpi di vento o il sollevamento accidentale.

POKER - ACCESSORI su richiesta



Base RIGIDA scomponibile in 4 elementi con ruote Ø 150 mm. in gomma nera. consente di aumentare la stabilità e la rigidezza del trabattello e permette l'uso di stabilizzatori a vite (optional)

Codice articolo	POK BASESSCS
Prezzo cad/€	229,00
Prezzo supplemento ponteggio € 130,00	



Stabilizzatori/livellatori a vite in acciaio zincato per base rigida sono utili per compensare pendenze o dislivelli fino a 35 cm. con la massima precisione

N.B. Utilizzabili solo con base rigida POK BASESSCS o con POK BASEHDCC

Codice articolo	POR STAB V
Prezzo cad/€	32,00



Kit di adattamento per utilizzare il ponteggio anche su pendenze o dislivelli fino ad 80 cm.

Composto da n° 2 elementi indipendenti con regolazione a sfilo telescopico e bloccaggio mediante spina in acciaio

Applicabili sui tubi verticali di ogni lato del ponteggio mediante morsetti in acciaio possono essere orientati per contenere gli ingombri in opera.

Codice articolo	POK ELSCL ST
Prezzo cad/€	75,00

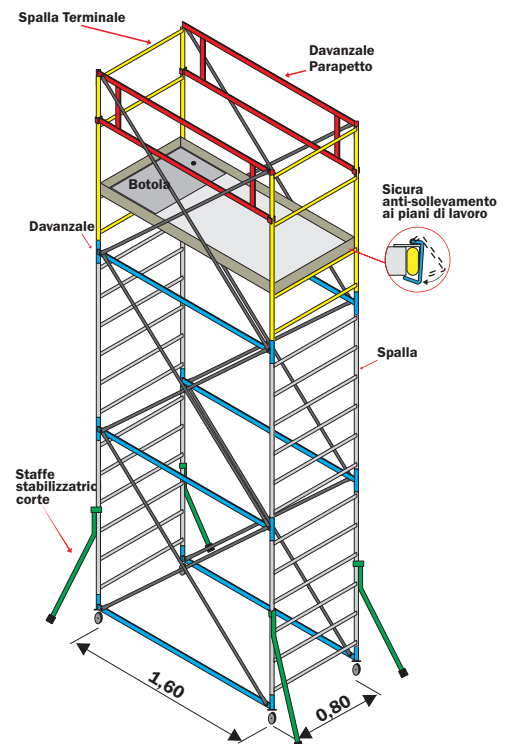

POKER HD

Dimensioni base mt. 1,60 x 0,80
Altezza massima totale mt. 6,78

- ★ Gradini distanziati ogni 27 cm. consentono di utilizzare ogni spalla come una vera scala verticale e di posizionare i piani di lavoro e i parapetti intermedi con grande facilità.
- ★ Tubo in robusto profilo di acciaio Ø 38 x 1,5 mm.
- ★ Possibilità di piegarsi a pantografo per passare attraverso le porte
- ★ Campata terminale di protezione zincata colore oro
- ★ Nottolini di bloccaggio sicuri e robusti evitano l'utilizzo di bulloni o viti da serrare
- ★ Zincatura di qualità anti-ruggine ad alta densità
- ★ Marchio Frigerio e anno di produzione su ogni pezzo
- ★ Libretto istruzioni di montaggio, uso e smontaggio

Naturale evoluzione del POKER, del quale conserva praticità e robustezza. POKER HD si conforma alle normative europee UNI EN 1004 per un uso non ancorato. Ruote più grandi con nucleo anti-oscillazione e staffe stabilizzatrici con doppio braccetto di regolazione che garantiscono maggiore stabilità, e adattabilità alle diverse condizioni di utilizzo ed inoltre permettono di effettuare spostamenti del trabattello in totale sicurezza.

Su richiesta: Vedi D.P.I. pagina 58

GARANZIA
5 anni

PORTATA
200 kg/m²

**ASSICURAZIONE
 PRODOTTO**
 Danni a cose e persone
3.000.000

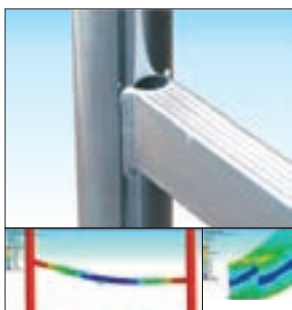

Gradini anti-scivolo ad alta resistenza!

Gradino con profonda zigrinatura anti-scivolo a profilo rettangolare con geometria ottimizzata. Garantisce maggiore rigidità al telaio e la migliore tenuta delle saldature.



Innesti calibrati a controllo numerico, con bombatura e bordatura di rinforzo

Garanzia assoluta negli innesti senza possibilità di ammassamento nell'uso e nel trasporto.



100%
MADE IN ITALY
 PRODUCT

In foto articolo POKER-HD-04 completo

Note d'uso secondo UNI EN 1004

Per usare il ponteggio non ancorato, secondo EN 1004, è necessario posizionare i piani di lavoro ad una distanza non superiore di mt. 4 l'uno dall'altro ed equipaggiati di relativi fermapièdi e di parapetti intermedi. Osservare le configurazioni previste in queste pagine con il numero minimo di piani richiesti.

NORMATIVE
EN 1004

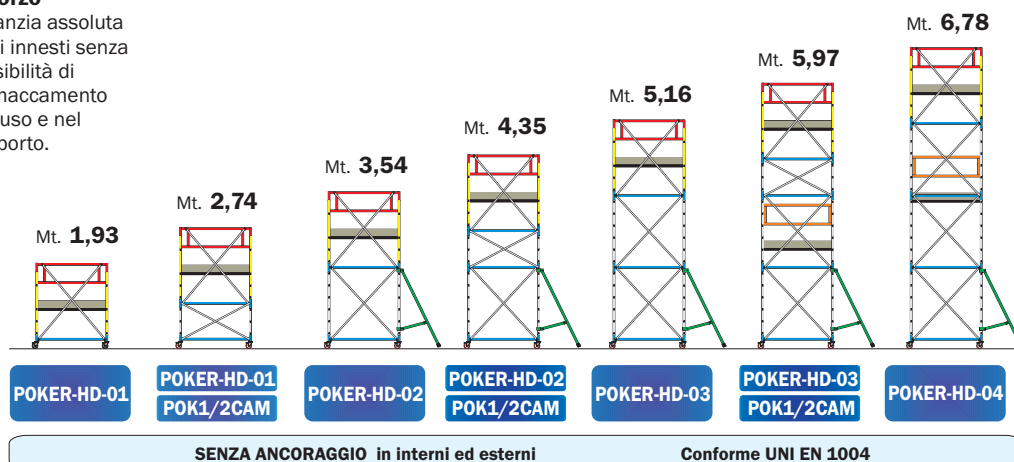

POKER HD - Ponteggio Professionale

Codici articolo		POKER-HD-01	POKER-HD-01 POK1/2CAM	POKER-HD-02	POKER-HD-02 POK1/2CAM	POKER-HD-03	POKER-HD-03 POK1/2CAM	POKER-HD-04	
ALTEZZA UTILE DI LAVORO	mt.	2,92	3,73	4,53	5,34	6,15	6,96	7,77	
ALTEZZA D'INGOMBRO	mt.	1,93	2,74	3,54	4,35	5,16	5,97	6,78	
ALTEZZA AL PIANO DI LAVORO	mt.	0,92	1,73	2,53	3,34	4,15	4,96	5,77	
POK SPALLA	Spalla verticale a 6 gardini	42,00	7,4	0	0	2	4	6	
POK SPALLAT	Spalla verticale terminale	37,00	7,2	2	2	2	2	2	
POK 1/2 SPAL	Mezza spalla verticale	34,00	3,5	0	2	0	2	0	
POK DAVANZ	Davanzale	17,00	3,2	0	2	4	6	6	
P TIR L	Tirante diagonale	7,00	1,1	4	4	8	12	16	
POK 1/2 TIR	Mezzo tirante diagonale	8,00	0,8	0	4	0	4	0	
POK DAVPROT	Telaio parapetto terminale	22,00	5,3	2	2	2	2	2	
POK BN SR	Base completa in due pezzi senza ruote	43,00	4,8	1	1	1	1	1	
POK-HD RUOTA	Ruote Ø 125mm. in nylon e fascia rossa	24,00	1,5	4	4	4	4	4	
Prezzo totale senza STAFFE e senza PIANO (Art. con sigla SSP)		€	285,00	419,00	431,00	565,00	577,00	711,00	723,00
POK STAFFAHD	Staffa stabilizzatrice HD	29,00	4,5	0	0	4	4	4	
POK PIANO BW	Piano di lavoro + fermapiede	219,00	19,5	1	1	1	2	2	
POK-HD PARS	Telaio parapetto intermedio	40,00	5,5	0	0	0	2	2	
Peso totale		kg	59	75	102	119	127	174	183
Prezzo totale COMPLETO		€	504,00	638,00	766,00	900,00	912,00	1.345,00	1.357,00

POKER HD - KIT accessori e Kit di ricambio		
Codice articolo	Descrizione	Prezzo Euro
POK CAMPATA	Campata/sezione intermedia completa (mt. 1,62)	146,00
POK HD CAMT	Campata/sezione terminale completa colore oro (mt. 1,62)	146,00
POK 1/2 CAM	Mezza campata intermedia completa (mt. 0,81)	134,00
POK PIANO C	Tipo C - telaio in alluminio con superficie e fermapiedi in legno trattato impermeabile, anti-scivolo e anti-macchia	264,00
POK PIANO D	Tipo D - telaio in alluminio con superficie in lamiera mandorlata di alluminio e fermapiedi in legno trattato	368,00
POK BASEHDSS	Base HD completa con nr. 4 ruote Ø 125 mm. in nylon	139,00
POK HD PARI	KIT - n°2 telai parapetto intermedi	80,00
POK STAFFEHD	KIT - n°4 staffe stabilizzatrici HD con doppio braccetto	116,00



Ruote Ø 125 mm.

Ruota made in Italy certificata EN1004 ad innesto con nucleo poliuretano anti-schiacciamento e fascia di appoggio ROSSA con proprietà anti-traccia per l'utilizzo su pavimenti pregiati.



Piano lavoro in legno di betulla finlandese trattato anti-scivolo anti-macchia e impermeabile!

Dotato di botola di passaggio, fermapiedi regolamentari e di dispositivo di sicurezza contro i colpi di vento o il sollevamento accidentale.

POKER HD - ACCESSORI su richiesta



Base RIGIDA scomponibile in 4 elementi con ruote Ø 150mm. nylon fascia rossa EN1004. consente di aumentare la stabilità e la rigidità del trabattello e permette l'uso di stabilizzatori a vite (optional)

Codice articolo	POK BASEHDCC
Prezzo cad/€	245,00
Prezzo supplemento ponteggio €	106,00



Stabilizzatori/livellatori a vite in acciaio zincato per base rigida sono utili per compensare pendenze o dislivelli fino a 35 cm. con la massima precisione

N.B. Utilizzabili solo con base rigida POK BASESSCS o con POK BASEHDCC

Codice articolo	POR STAB V
Prezzo cad/€	32,00



Kit di adattamento per utilizzare il ponteggio anche su pendenze o dislivelli fino ad 80 cm.

Composto da n°2 elementi indipendenti con regolazione a sfilo telescopico e bloccaggio mediante spina in acciaio

Applicabili sui tubi verticali di ogni lato del ponteggio mediante morsetti in acciaio possono essere orientati per contenere gli ingombri in opera.

Codice articolo	POK ELSCL ST
Prezzo cad/€	75,00

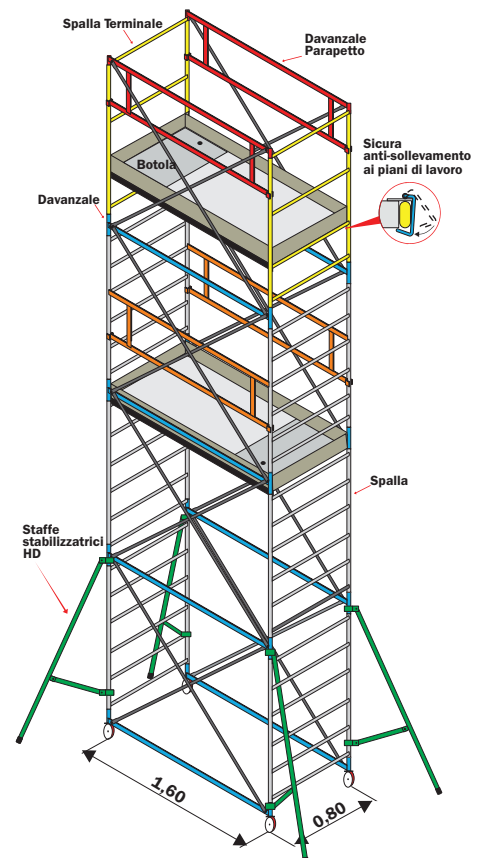

ORIO

Dimensioni base mt. 1,80 x 1,00
Altezza massima totale mt. 8,98

- ★ Gradini distanziati ogni 29 cm. consentono di utilizzare ogni spalla come una vera scala verticale e di posizionare i piani di lavoro e i parapetti intermedi con grande facilità.
- ★ Tubo in robusto profilo di acciaio Ø 38 x 1,5 mm.
- ★ Campata terminale di protezione zincata colore oro
- ★ Nottolini di bloccaggio sicuri e robusti evitano l'utilizzo di bulloni o viti da serrare
- ★ Zincatura di qualità anti-ruggine ad alta densità
- ★ Marchio Frigerio e anno di produzione su ogni pezzo
- ★ Libretto istruzioni di montaggio, uso e smontaggio

Un trabattello di misura intermedia, sia per l'altezza che raggiunge sia per le dimensioni di ingombro. Si erge su una base rettangolare solida e robusta, scomponibile in quattro pezzi, su cui è possibile l'applicazione di stabilizzatori a vite (optional) che permettono di stabilizzare ulteriormente l'intera struttura e di compensare fino a 35 cm. di dislivello.

Su richiesta: Vedi D.P.I. pagina 58

GARANZIA	PORTATA	ASSICURAZIONE PRODOTTO
5 anni	200 kg/m²	Danni a cose e persone 3.000.000

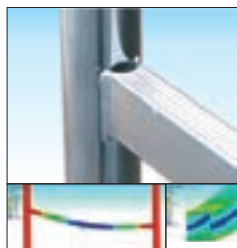

Gradini anti-scivolo ad alta resistenza!

Gradino con profonda zigrinatura anti-scivolo a profilo rettangolare con geometria ottimizzata. Garantisce maggiore rigidità al telaio e la migliore tenuta delle saldature.

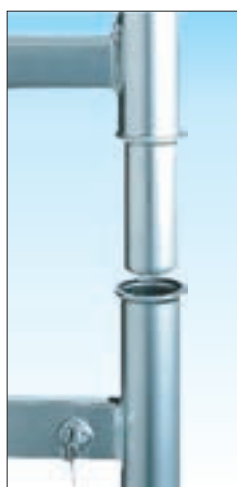

Innesti calibrati a controllo numerico, con bombatura e bordatura di rinforzo

Garanzia assoluta negli innesti senza possibilità di ammassamento nell'uso e nel trasporto.



In foto articolo ORIO-04 completo

Note d'uso secondo UNI EN 1004

In qualsiasi momento è possibile configurare il ponteggio secondo EN 1004, integrando i necessari componenti, quali piani di lavoro intermedi provvisti di parapetti e fermapièdi, staffe stabilizzatrici tipo 1 o tipo 2 e ruote in nylon anti-schiacciamento, come da configurazioni ORIO HD previste nelle pagine seguenti.



LEGENDA :
 - Ancoraggio obbligatorio

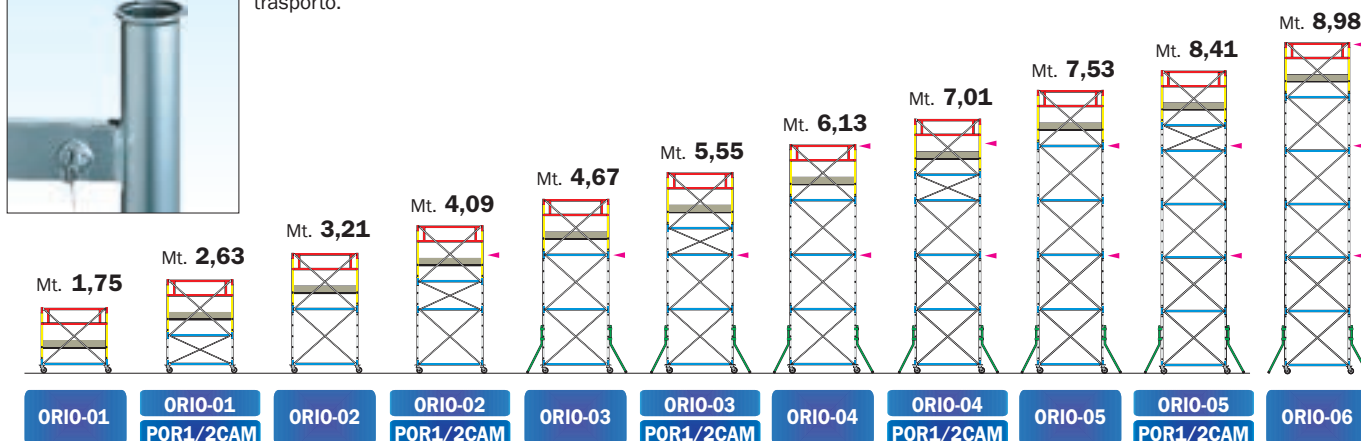

ANCORAGGIO OBBLIGATORIO ogni 3,60 metri

Conformità secondo D.L. 81 del 09/04/2008

ORIO - Ponteggio Professionale

Codici articolo			ORIO-01	ORIO-01 POR1/2CAM	ORIO-02	ORIO-02 POR1/2CAM	ORIO-03	ORIO-03 POR1/2CAM	ORIO-04	ORIO-04 POR1/2CAM	ORIO-05	ORIO-05 POR1/2CAM	ORIO-06	
ALTEZZA UTILE DI LAVORO			mt.	2,72	3,60	4,18	5,06	5,64	6,52	7,10	7,98	8,50	9,38	9,95
ALTEZZA D'INGOMBRO			mt.	1,75	2,63	3,21	4,09	4,67	5,55	6,13	7,01	7,53	8,41	8,98
ALTEZZA AL PIANO DI LAVORO			mt.	0,72	1,60	2,18	3,06	3,64	4,52	5,10	5,98	6,50	7,38	7,95
POR SPALLA	Spalla verticale a 5 gradini	51,00	8,0	0	0	2	2	4	4	6	6	8	8	10
POR SPALLAT	Spalla verticale terminale	47,00	7,2	2	2	2	2	2	2	2	2	2	2	2
POR 1/2SPAL	Mezza spalla verticale	39,00	3,6	0	2	0	2	0	2	0	2	0	2	0
POR DAVANZ	Davanzale	22,00	3,2	0	2	2	4	4	6	6	8	8	10	10
P TIR L	Tirante diagonale	7,00	1,1	4	4	8	8	12	12	16	16	20	20	24
POR 1/2 TIR	Mezzo tirante diagonale	8,00	0,8	0	4	0	4	0	4	0	4	0	4	0
POR DAVPROT	Telaio parapetto terminale	26,00	5,7	2	2	2	2	2	2	2	2	2	2	2
POR BN SR	Base completa senza ruote	104,00	13,0	1	1	1	1	1	1	1	1	1	1	1
POR RUOTA	Ruote Ø 150 mm. gomma nera	27,00	1,6	4	4	4	4	4	4	4	4	4	4	4
Prezzo totale senza STAFFE e senza PIANO (Art. con sigla SSP)			€	386,00	540,00	560,00	714,00	734,00	888,00	908,00	1.062,00	1.082,00	1.236,00	1.256,00
POK STAFFA	Staffa stabilizzatrice corta	10,00	1,5	0	0	0	0	4	4	4	4	4	4	4
POR PIANO BW	Piano di lavoro + fermapiede	253,00	28,0	1	1	1	1	1	1	1	1	1	1	1
Peso totale			kg	77	94	104	120	136	153	163	180	189	206	216
Prezzo totale COMPLETO			€	639,00	793,00	813,00	967,00	1.027,00	1.181,00	1.201,00	1.355,00	1.375,00	1.529,00	1.549,00
OPZIONALE	POR STAB V - Stabilizz./livellatori vite n°4		€	128,00	128,00	128,00	128,00	128,00	128,00	128,00	128,00	128,00	128,00	128,00

ORIO - KIT accessori e Kit di ricambio		
Codice articolo	Descrizione	Prezzo Euro
POR CAMPATA	Campata/sezione intermedia completa (mt. 1,45)	174,00
POR HD CAMT	Campata/sezione terminale completa colore oro (mt. 1,45)	174,00
POR 1/2 CAM	Mezza campata intermedia completa (mt. 0,88)	154,00
POR PIANOC	Tipo C - telaio in alluminio con superficie e fermapiedi in legno trattato impermeabile, anti-scivolo e anti-macchia	281,00
POR PIANOD	Tipo D - telaio in alluminio con superficie in lamiera mandrolata di alluminio e fermapiedi in legno trattato	394,00
POR BN SS	Base RIGIDA - D.L.81 scomponibile in 4 pezzi e provvista di ruote in gomma nera Ø 150 mm. con freno	212,00



Ruote Ø 150 mm.

Ruota su piastra con nucleo in acciaio zincato e appoggio in gomma morbida NERA. (Solo per conformità D.L.81)



Piano lavoro in legno di betulla finlandese trattato anti-scivolo anti-macchia e impermeabile!

Dotato di botola di passaggio, fermapiedi regolamentari e di dispositivo di sicurezza contro i colpi di vento o il sollevamento accidentale.

ORIO - ACCESSORI su richiesta



Stabilizzatori/livellatori a vite in acciaio zincato per base rigida sono utili per compensare pendenze o dislivelli fino a 35 cm. con la massima precisione

Codice articolo	POR STAB V
Prezzo cad/€	32,00



Kit di adattamento per utilizzare il ponteggio anche su pendenze o dislivelli fino ad 80 cm.

Composto da n° 2 elementi indipendenti con regolazione a sfilo telescopico e bloccaggio mediante spina in acciaio

Applicabili sui tubi verticali di ogni lato del ponteggio mediante morsetti in acciaio possono essere orientati per contenere gli ingombri in opera.

Codice articolo	POK ELSC ST
Prezzo cad/€	75,00

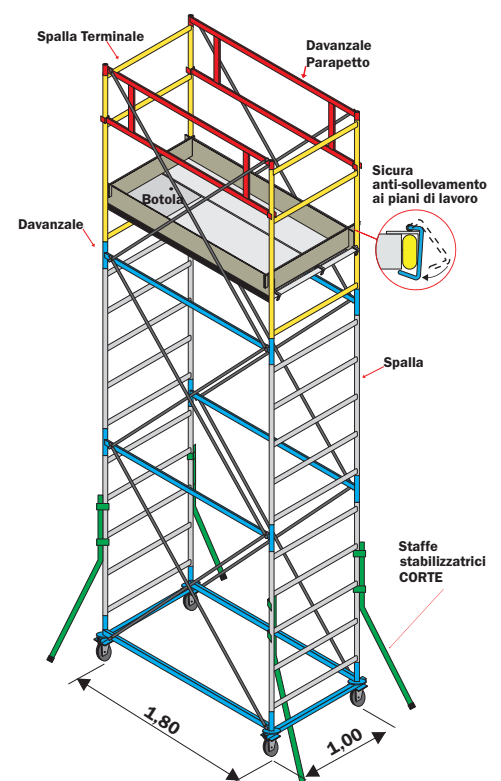

ORIO HD

Dimensioni base mt. 1,80 x 1,00
Altezza massima totale mt. 8,98

- ★ Gradini distanziati ogni 29 cm. consentono di utilizzare ogni spalla come una vera scala verticale e di posizionare i piani di lavoro e i parapetti intermedi con grande facilità.
- ★ Tubo in robusto profilo di acciaio Ø 38 x 1,5 mm.
- ★ Campata terminale di protezione zincata colore oro
- ★ Nottolini di bloccaggio sicuri e robusti evitano l'utilizzo di bulloni o viti da serrare
- ★ Zincatura di qualità anti-ruggine ad alta densità
- ★ Marchio Frigerio e anno di produzione su ogni pezzo
- ★ Libretto istruzioni di montaggio, uso e smontaggio

Configurazione accessoriata del ORIO del quale conserva tutte le caratteristiche qualitative e funzionali, ORIO HD aggiunge i piani di lavoro con parapetti intermedi, staffe stabilizzatrici e ruote anti-schiacciamento, così si conforma alle normative europee UNI EN 1004 per un uso non ancorato fino ad un'altezza di lavoro di mt. 8,50.

Su richiesta: Vedi D.P.I. pagina 58

GARANZIA
5 anni

PORTATA
200 kg/m²

**ASSICURAZIONE
 PRODOTTO**
 Danni a cose e persone
3.000.000

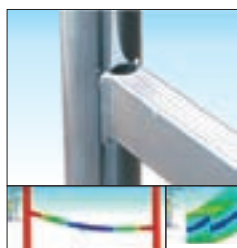

Gradini anti-scivolo ad alta resistenza!

Gradino con profonda zigrinatura anti-scivolo a profilo rettangolare con geometria ottimizzata. Garantisce maggiore rigidità al telaio e la migliore tenuta delle saldature.

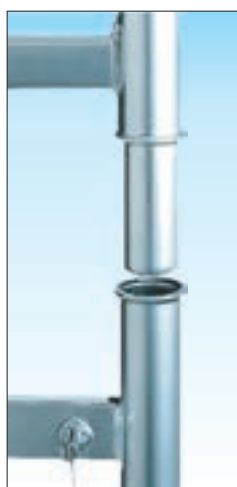

Innesti calibrati a controllo numerico, con bombatura e bordatura di rinforzo

Garanzia assoluta negli innesti senza possibilità di ammassamento nell'uso e nel trasporto.



In foto articolo ORIO-HD-05 completo

100%
**MADE IN
 ITALY**
 PRODUCT

NORMATIVE
EN 1004

Note d'uso secondo UNI EN 1004

Per usare il ponteggio non ancorato, secondo EN 1004, è necessario posizionare i piani di lavoro ad una distanza non superiore di mt. 4 l'uno dall'altro ed equipaggiati di relativi fermapièdi e di parapetti intermedi. Osservare le configurazioni previste in queste pagine con il numero minimo di piani richiesti.

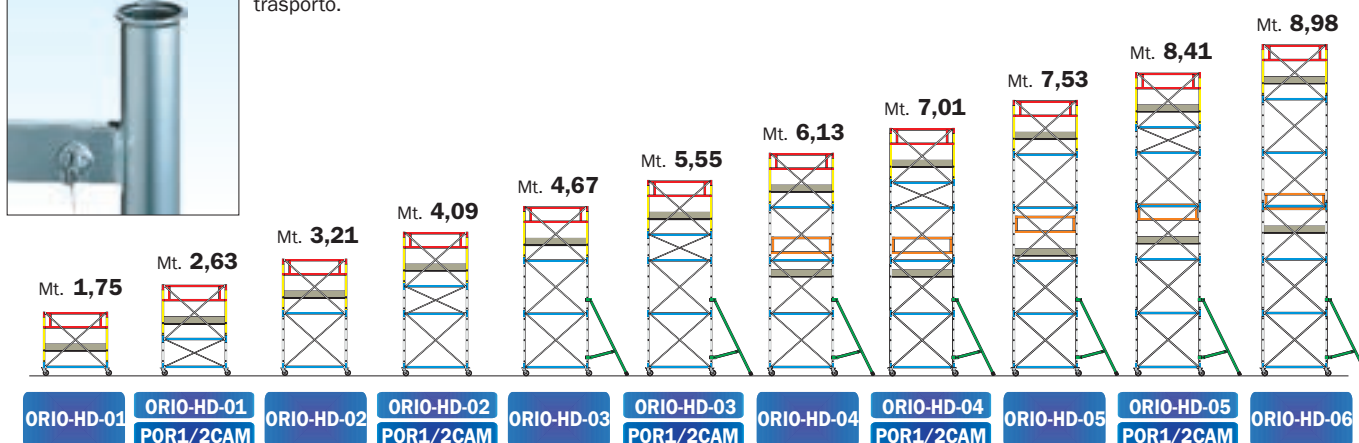

SENZA ANCORAGGIO in interni ed esterni - Conforme UNI EN 1004

ORIO HD - Ponteggio Professionale

Codici articolo			ORIO-HD-01	ORIO-HD-01	ORIO-HD-02	ORIO-HD-02	ORIO-HD-03	ORIO-HD-03	ORIO-HD-04	ORIO-HD-04	ORIO-HD-05	ORIO-HD-05	ORIO-HD-06	
				POR1/2CAM		POR1/2CAM		POR1/2CAM		POR1/2CAM		POR1/2CAM		
ALTEZZA UTILE DI LAVORO	mt.		2,72	3,60	4,18	5,06	5,64	6,52	7,10	7,98	8,50	9,38	9,95	
ALTEZZA D'INGOMBRO	mt.		1,75	2,63	3,21	4,09	4,67	5,55	6,13	7,01	7,53	8,41	8,98	
ALTEZZA AL PIANO DI LAVORO	mt.		0,72	1,60	2,18	3,06	3,64	4,52	5,10	5,98	6,50	7,38	7,95	
POR SPALLA	Spalla verticale a 5 gradini	51,00	8,0	0	2	2	4	4	6	6	8	8	10	
POR SPALLAT	Spalla verticale terminale	47,00	7,2	2	2	2	2	2	2	2	2	2	2	
POR 1/2SPAL	Mezza spalla verticale	39,00	3,6	0	2	0	2	0	2	0	2	0	0	
POR DAVANZ	Davanzale	22,00	3,2	0	2	2	4	6	6	8	8	10	10	
P TIR L	Tirante diagonale	7,00	1,1	4	4	8	8	12	16	16	20	20	24	
POR 1/2 TIR	Mezzo tirante diagonale	8,00	0,8	0	4	0	4	0	4	0	4	4	0	
POR DAVPROT	Telaio parapetto terminale	26,00	5,7	2	2	2	2	2	2	2	2	2	2	
POR BN SR	Base completa senza ruote	104,00	13,0	1	1	1	1	1	1	1	1	1	1	
POR HD RUOTA	Ruote Ø 150 mm. in nylon	32,00	1,6	4	4	4	4	4	4	4	4	4	4	
Prezzo totale senza STAFFE e senza PIANO (Art. con sigla SSP)			€	406,00	560,00	580,00	734,00	754,00	908,00	928,00	1.082,00	1.102,00	1.256,00	1.276,00
POK STAFFAHD	Staffa stabilizzatrice HD	29,00	4,5	0	0	0	4	4	4	4	4	4	4	
POR PIANO BW	Piano di lavoro + fermapiede	253,00	28,0	1	1	1	1	1	2	2	2	2	2	
POR PARS	Telaio parapetto intermedio	42,00	5,8	0	0	0	0	0	2	2	2	2	2	
Peso totale			kg	77	94	104	120	148	165	214	231	241	258	268
Prezzo totale COMPLETO			€	659,00	813,00	833,00	987,00	1.123,00	1.277,00	1.634,00	1.788,00	1.808,00	1.962,00	1.982,00
OPZIONALE	POR STAB V - Stabilizz./livellatori vite n°4	€	128,00	128,00	128,00	128,00	128,00	128,00	128,00	128,00	128,00	128,00	128,00	

ORIO HD - KIT accessori e Kit di ricambio		
Codice articolo	Descrizione	Prezzo Euro
POR CAMPATA	Campata/sezione intermedia completa (mt. 1,45)	174,00
POR HD CAMT	Campata/sezione terminale completa colore oro (mt. 1,45)	174,00
POR 1/2 CAM	Mezza campata intermedia completa (mt. 0,63)	154,00
POR PIANOC	Tipo C - telaio in alluminio con superficie e fermapiedi in legno trattato impermeabile, anti-scioglimento e anti-macchia	281,00
POR PIANOD	Tipo D - telaio in alluminio con superficie in lamiera mandorlata di alluminio e fermapiedi in legno trattato	394,00
POR BASEHDSS	Base RIGIDA - EN1004 scomponibile in 4 pezzi e provvista di ruote in nylon Ø 150 mm. con freno e fascia rossa	232,00
POR PARI	KIT - n°2 telai parapetto intermedi	84,00
POK STAFFEHD	KIT - n°4 staffe stabilizzatrici HD con doppio braccetto	116,00



Ruote Ø 150 mm.
Ruota su piastra made in Italy certificata EN 1004 con nucleo poliuretano anti-schiacciamento e fascia di appoggio ROSSA con proprietà anti-traccia per l'utilizzo su pavimenti pregiati.



Piano lavoro in legno di betulla finlandese trattato anti-scioglimento anti-macchia e impermeabile! Dotato di botola di passaggio, fermapiedi regolamentari e di dispositivo di sicurezza contro i colpi di vento o il sollevamento accidentale.

ORIO HD - ACCESSORI su richiesta



Stabilizzatori/livellatori a vite in acciaio zincato per base rigida sono utili per compensare pendenze o dislivelli fino a 35 cm. con la massima precisione

Codice articolo	POR STAB V
Prezzo cad/€	32,00



Kit di adattamento per utilizzare il ponteggio anche su pendenze o dislivelli fino ad 80 cm.

Composto da n°2 elementi indipendenti con regolazione a sfilo telescopico e bloccaggio mediante spina in acciaio

Applicabili sui tubi verticali di ogni lato del ponteggio mediante morsetti in acciaio possono essere orientati per contenere gli ingombri in opera.

Codice articolo	POK ELSCL ST
Prezzo cad/€	75,00

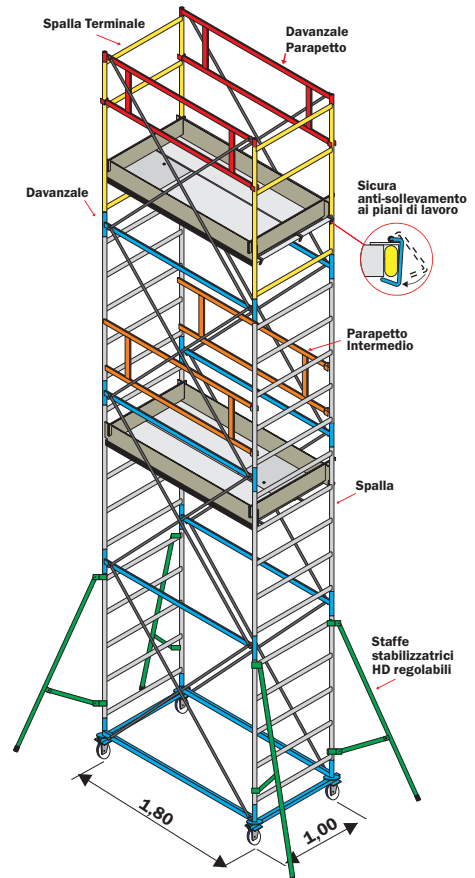

EXPORT

Dimensioni base mt. 2,00 x 1,20
Altezza massima totale mt. 16,05

- ★ Gradini distanziati ogni 30 cm. consentono di utilizzare ogni spalla come una vera scala verticale e di posizionare i piani di lavoro e i parapetti intermedi con grande facilità.
- ★ Tubo in robusto profilo di acciaio Ø 45 x 1,5 mm.
- ★ Campata terminale di protezione zincata colore oro
- ★ Nottolini di bloccaggio sicuri e robusti evitano l'utilizzo di bulloni o viti da serrare
- ★ Zincatura di qualità anti-ruggine ad alta densità
- ★ Marchio Frigerio e anno di produzione su ogni pezzo
- ★ Libretto istruzioni di montaggio, uso e smontaggio

Il trabattello capace di raggiungere le massime altezze d'uso, in grado di rispondere a tutte le necessità, garantendo sempre un'ottima stabilità.

Dispone di una grande base rettangolare rigida che consente l'applicazione di stabilizzatori a vite (optional) ed una superficie di calpestio di 2,40 m² per ogni piano lavoro, garantendo comodità nei movimenti in quota.

Lunghe staffe stabilizzatrici con doppio aggancio a morsetto, offrono buona possibilità di regolazione e allargano la superficie di base.

Con la sola aggiunta di piani di lavoro e parapetti intermedi si conforma alla norma Europea UNI EN 1004 per un uso non ancorato.

Su richiesta: Vedi D.P.I. pagina 58

GARANZIA
5 anni

PORTATA
200 kg/m²

**ASSICURAZIONE
 PRODOTTO**
 Danni a cose e persone
3.000.000

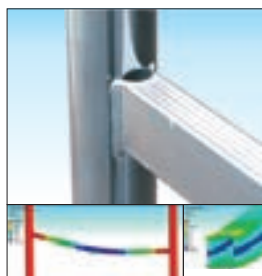

Gradini anti-scivolo ad alta resistenza!

Gradino con profonda zigrinatura anti-scivolo a profilo rettangolare con geometria ottimizzata.

Garantisce maggiore rigidità al telaio e la migliore tenuta delle saldature.



Innesti calibrati a controllo numerico, con bombatura e bordatura di rinforzo

Garanzia assoluta negli innesti senza possibilità di ammassamento nell'uso e nel trasporto.



In foto articolo EXP-07 completo

Note d'uso secondo UNI EN 1004

In qualsiasi momento è possibile configurare il ponteggio secondo EN 1004, integrando i necessari componenti, quali piani di lavoro intermedi provvisti di parapetti e fermapièdi, staffe stabilizzatrici tipo 1 o tipo 2 e ruote in nylon anti-schiacciamento, come da configurazioni ORIO HD previste nelle pagine seguenti.

NORMATIVE
D.L. 81

LEGGENDA :
 ▲ - Ancoraggio obbligatorio

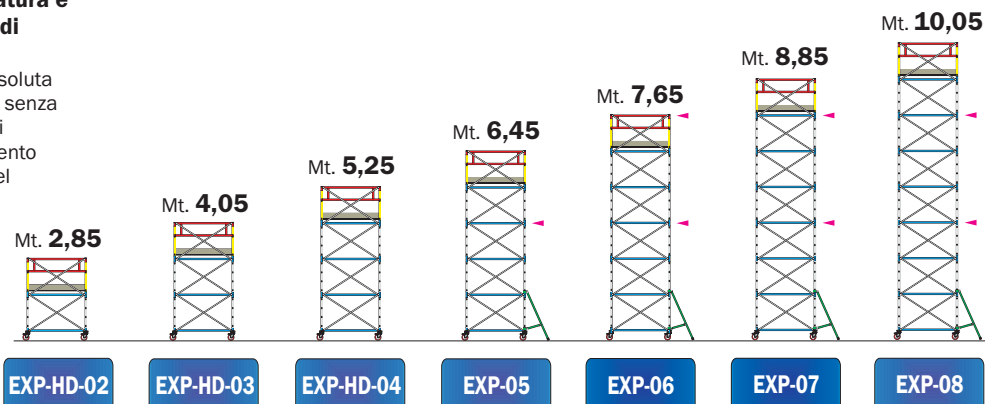

ANCORAGGIO OBBLIGATORIO ogni 3,60 metri

EXPORT - Ponteggio Professionale

Codici articolo		EXP-HD 02	EXP-HD 03	EXP-HD 04	EXP 05	EXP 06	EXP 07	EXP 08	EXP 09	EXP 10	EXP 11	EXP 12	EXP 13		
ALTEZZA UTILE DI LAVORO	mt.	3,80	5,00	6,20	7,40	8,60	9,80	11,00	12,20	13,40	14,60	15,80	17,00		
ALTEZZA D'INGOMBRO	mt.	2,85	4,05	5,25	6,45	7,65	8,85	10,05	11,25	12,45	13,65	14,85	16,05		
ALTEZZA AL PIANO DI LAVORO	mt.	1,80	3,00	4,20	5,40	6,60	7,80	9,00	10,20	11,40	12,60	13,80	15,00		
EXP-HDSPALLA	Spalla verticale a 4 gardini	42,00	8,2	2	4	6	8	10	12	14	16	18	20	22	24
EXP SPALLAT	Spalla verticale terminale	40,00	7,0	2	2	2	2	2	2	2	2	2	2	2	
PEX DAV	Davanzale	25,00	6,3	2	4	6	8	10	12	14	16	18	20	22	24
P TIR L	Tirante diagonale	7,00	1,1	8	12	16	20	24	28	32	36	40	44	48	52
PEX DAVPROT	Telaio parapetto terminale	27,00	7,2	2	2	2	2	2	2	2	2	2	2	2	
PEX BN SR	Base completa senza ruote	118,00	20,6	1	1	1	1	1	1	1	1	1	1	1	
PEX RUOTA	Ruote Ø 200mm. in nylon	32,00	2,5	4	4	4	4	4	4	4	4	4	4	4	
Prezzo totale senza STAFFE e senza PIANO (Art. con sigla SSP) €		570,00	732,00	894,00	1.056,00	1.218,00	1.380,00	1.542,00	1.704,00	1.866,00	2.028,00	2.190,00	2.352,00		
P STAFFA 1	Staffa stabilizzatrice - Tipo 1	29,00	4,6	0	0	0	4	4	4	4	0	0	0		
P STAFFA 2	Staffa stabilizzatrice - Tipo 2	47,00	7,2	0	0	0	0	0	0	0	4	4	4		
PEX PIANO BW	Piano di lavoro + fermapiede	362,00	39,0	1	1	1	1	1	1	1	1	1	1		
Peso totale	kg	135	168	201	253	286	319	353	386	419	463	496	529		
Prezzo totale COMPLETO		€ 932,00	1.094,00	1.256,00	1.534,00	1.696,00	1.858,00	2.020,00	2.182,00	2.344,00	2.578,00	2.740,00	2.902,00		
OPZIONALE	PEX STAB V - Stabilizz./livellatori vite n°4	€ 140,00	140,00	140,00	140,00	140,00	140,00	140,00	140,00	140,00	140,00	140,00	140,00		

EXPORT - KIT accessori e Kit di ricambio		
Codice articolo	Descrizione	Prezzo Euro
EXP-HD CAMP	Campata/sezione intermedia completa (mt. 1,20)	162,00
EXP-HD CAMT	Campata/sezione terminale completa colore oro (mt. 1,20)	162,00
EXP-HD1/2CA	Mezza campata intermedia completa (mt. 0,60)	136,00
PEX PIANO C	Tipo C - telaio in alluminio con superficie e fermapiedi in legno trattato impermeabile, anti-scivolo e anti-macchia	439,00
PEX PIANO D	Tipo D - telaio in alluminio con superficie in lamiera mandorlata di alluminio e fermapiedi in legno trattato	590,00
PEX BN SS	Base RIGIDA - EN1004 scomponibile in 4 pezzi e provvista di ruote in nylon Ø 200 mm. con freno e fascia morbida blu	246,00
P SBARCO	Kit di adattamento per sbarchi su tetti o coperture	40,00
P STAFFE 1	KIT - n° 4 staffe stabilizzatrici TIPO-1 da 6 a 12 metri	116,00
P STAFFE 2	KIT - n° 4 staffe stabilizzatrici TIPO-2 fino a 16 metri	188,00



Piano lavoro in legno di betulla finlandese trattato anti-scivolo anti-macchia e impermeabile!
Dotato di botola di passaggio, fermapiedi regolamentari e di dispositivo di sicurezza contro i colpi di vento o il sollevamento accidentale.



Ruote Ø 200 mm. EN 1004
Ruota su piastra con nucleo in poliuretano anti-schiacciamento e fascia di appoggio morbida BLU che la rende estremamente agevole su ogni pavimentazione con proprietà anti-traccia per l'utilizzo su pavimenti pregiati.

EXPORT - ACCESSORI su richiesta



Stabilizzatori/livellatori a vite in acciaio zincato con piattello per base rigida sono utili per compensare pendenze o dislivelli fino a 35 cm. con la massima precisione

Codice articolo	PEX STAB V
Prezzo cad/€	35,00



Stabilizzatore e livellatore a vite su ruota.
Utile per colmare pendenze o dislivelli fino a 97 cm. senza influire sulle capacità di spostamento del trabattello

Codice articolo	P LIV I
Prezzo cad/€	172,00



Stabilizzatore e livellatore a vite su ruota.
Utile per colmare pendenze o dislivelli fino a 46 cm. senza influire sulle capacità di spostamento del trabattello

Codice articolo	P LIV V RF
Prezzo cad/€	104,00

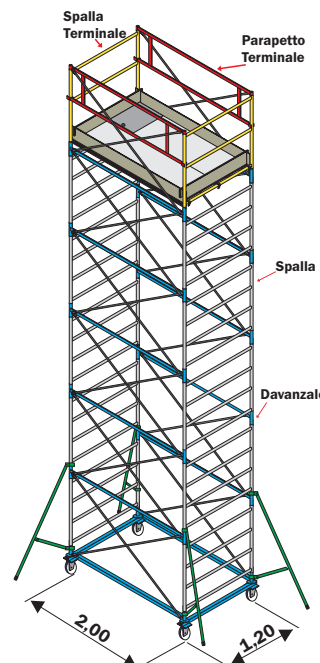
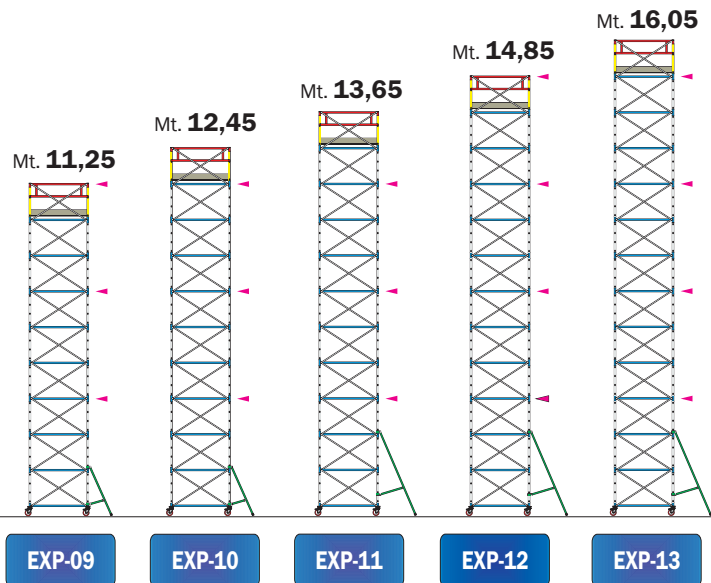

Base GIGANTE con grande capacità di regolazione. Realizzata in acciaio zincato tralicciata, regolabile in larghezza e provvista di n° 4 grandi livellatori regolabili in altezza capaci di compensare dislivelli fino a mt. 1,5. e di n° 4 stabilizzatori a vite. Ideata per un utilizzo su gradinate stadi o su poltrone cinema multisala.

Codice articolo	P B CINEMA
Prezzo cad/€	1.121,00
Supplemento ponteggio €	875,00

Conformità secondo D.L. 81 del 09/04/2008

EXPORT HD

Dimensioni base mt. 2,00 x 1,20
Altezza massima totale mt. 12,45

- ★ Gradini distanziati ogni 30 cm. consentono di utilizzare ogni spalla come una vera scala verticale e di posizionare i piani di lavoro e i parapetti intermedi con grande facilità.
- ★ Tubo in robusto profilo di acciaio Ø 45 x 1,5 mm.
- ★ Campata terminale di protezione zincata colore oro
- ★ Nottolini di bloccaggio sicuri e robusti evitano l'utilizzo di bulloni o viti da serrare
- ★ Zincatura di qualità anti-ruggine ad alta densità
- ★ Marchio Frigerio e anno di produzione su ogni pezzo
- ★ Libretto istruzioni di montaggio, uso e smontaggio

Configurazione accessoriata del trabattello EXPORT del quale conserva tutte le caratteristiche qualitative e funzionali.

EXPORT HD aggiunge il numero minimo di piani di lavoro e parapetti intermedi necessari per la conformità alle normative europee UNI EN 1004 per un uso non ancorato fino ad un'altezza di lavoro di mt. 13,40.

Queste caratteristiche fanno dell' EXPORT HD un ponteggio estremamente sicuro e versatile, ne permettono l'adattamento ad ogni esigenza e ne motivano il largo utilizzo.

Su richiesta: Vedi D.P.I. pagina 58

GARANZIA

5 anni

PORTATA

200 kg/m²

**ASSICURAZIONE
 PRODOTTO**

Danni a cose e persone
3.000.000

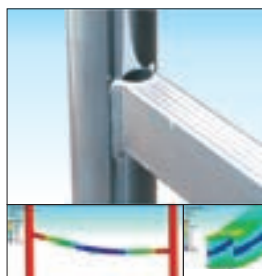

Gradini anti-scivolo ad alta resistenza!

Gradino con profonda zigrinatura anti-scivolo a profilo rettangolare con geometria ottimizzata. Garantisce maggiore rigidità al telaio e la migliore tenuta delle saldature.



Innesti calibrati a controllo numerico, con bombatura e bordatura di rinforzo

Garanzia assoluta negli innesti senza possibilità di ammaccamento nell'uso e nel trasporto.



100%
**MADE IN
 ITALY**
 PRODUCT

In foto articolo EXP-HD-06 completo

Note d'uso secondo UNI EN 1004

Per usare il ponteggio non ancorato, secondo EN 1004, è necessario posizionare i piani di lavoro ad una distanza non superiore di mt. 4 l'uno dall'altro ed equipaggiati di relativi fermapièdi e di parapetti intermedi. Osservare le configurazioni previste in queste pagine con il numero minimo di piani richiesti.

NORMATIVE
EN 1004
D.L. 81

LEGENDA :

◁ Ancoraggio obbligatorio in interni

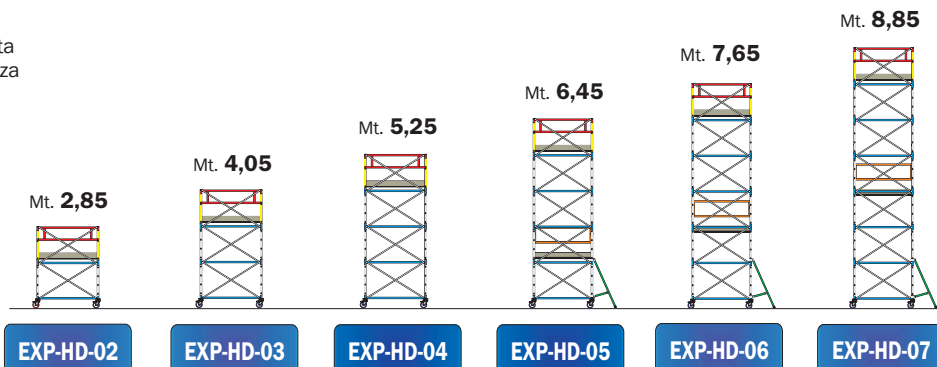

SENZA ANCORAGGIO in interni e in esterni - Conforme UNI EN 1004

EXPORT HD - Ponteggio Professionale

Codici articolo		EXP-HD 02	EXP-HD 03	EXP-HD 04	EXP-HD 05	EXP-HD 06	EXP-HD 07	EXP-HD 08	EXP-HD 09	EXP-HD 10		
ALTEZZA UTILE DI LAVORO	mt.	3,80	5,00	6,20	7,40	8,60	9,80	11,00	12,20	13,40		
ALTEZZA D'INGOMBRO	mt.	2,85	4,05	5,25	6,45	7,65	8,85	10,05	11,25	12,45		
ALTEZZA AL PIANO DI LAVORO	mt.	0,60	3,00	4,20	5,40	6,60	7,80	9,00	10,20	11,40		
EXP-HDSPALLA	Spalla verticale a 4 gardini	42,00	8,2	2	4	6	8	10	12	14	16	18
PEX SPALLAT	Spalla verticale terminale	40,00	7,0	2	2	2	2	2	2	2	2	
PEX DAV	Davanzale	25,00	6,3	2	4	6	8	10	12	14	16	18
P TIR L	Tirante diagonale	7,00	1,1	8	12	16	20	24	28	32	36	40
PEX DAVPROT	Telaio parapetto terminale	27,00	7,2	2	2	2	2	2	2	2	2	
PEX BN SR	Base completa senza ruote	118,00	20,6	1	1	1	1	1	1	1	1	
PEX RUOTA	Ruote Ø 200mm. in nylon	32,00	2,5	4	4	4	4	4	4	4	4	
Prezzo totale senza STAFFE e senza PIANO (Art. con sigla SSP)		€	570,00	732,00	894,00	1.056,00	1.218,00	1.380,00	1.542,00	1.704,00	1.866,00	
P STAFFA 1	Staffa stabilizzatrice - Tipo 1	29,00	4,6	0	0	0	4	4	4	4	4	
P STAFFA 2	Staffa stabilizzatrice - Tipo 2	47,00	7,2	0	0	0	0	0	0	0	0	
PEX PIANO BW	Piano di lavoro + fermapiede	362,00	39,0	1	1	1	2	2	3	3	3	
PEX-HD PARS	Telaio parapetto intermedio	44,00	6,3	0	0	0	2	2	4	4	4	
Peso totale		kg	135	168	201	305	338	371	456	489	522	
Prezzo totale		€	932,00	1.094,00	1.256,00	1.984,00	2.146,00	2.308,00	2.920,00	3.082,00	3.244,00	
OPZIONALE	PEX STAB V - Stabilizzatori/livellatori vite	n°4	€	140,00	140,00	140,00	140,00	140,00	140,00	140,00	140,00	

EXPORT HD - KIT accessori e Kit di ricambio		
Codice articolo	Descrizione	Prezzo Euro
EXP-HD CAMP	Campata/sezione intermedia completa (mt. 1,20)	162,00
EXP-HD CAMT	Campata/sezione terminale completa colore oro (mt. 1,20)	162,00
EXP-HD1/2CA	Mezza campata intermedia completa (mt. 0,60)	136,00
PEX PIANO C	Tipo C - telaio in alluminio con superficie e fermapiedi in legno trattato impermeabile, anti-sciolo e anti-macchia	439,00
PEX PIANO D	Tipo D - telaio in alluminio con superficie in lamiera mandorlata di alluminio e fermapiedi in legno trattato	590,00
PEX BN SS	Base RIGIDA - EN1004 scomponibile in 4 pezzi e provvista di ruote in nylon Ø 200 mm. con freno e fascia morbida blu	246,00
P SBARCO	Kit di adattamento per sbarchi su tetti o coperture	40,00
EXP HD PARI	KIT - n°2 telai parapetto intermedi	88,00
P STAFFE 1	KIT - n°4 staffe stabilizzatrici TIPO-1 da 6 a 12 metri	116,00
P STAFFE 2	KIT - n°4 staffe stabilizzatrici TIPO-2 fino a 16 metri	188,00

EXPORT HD - ACCESSORI su richiesta



Stabilizzatori/livellatori a vite in acciaio zincato con piattello per base rigida sono utili per compensare pendenze o dislivelli fino a 35 cm. con la massima precisione

Codice articolo	PEX STAB V
Prezzo cad/€	35,00



Stabilizzatore e livellatore a vite su ruota. Utile per colmare pendenze o dislivelli fino a 97 cm. senza influire sulle capacità di spostamento del trabattello

Codice articolo	P LIV I
Prezzo cad/€	172,00



Stabilizzatore e livellatore a vite su ruota. Utile per colmare pendenze o dislivelli fino a 46 cm. senza influire sulle capacità di spostamento del trabattello

Codice articolo	P LIV V RF
Prezzo cad/€	104,00



Piano lavoro in legno di betulla finlandese trattato anti-sciolo anti-macchia e impermeabile!
Dotato di botola di passaggio, fermapiedi regolamentari e di dispositivo di sicurezza contro i colpi di vento o il sollevamento accidentale.



Ruote Ø 200 mm. EN 1004
Ruota su piastra con nucleo in poliuretano anti-schiacciamento e fascia di appoggio morbida BLU che la rende estremamente agevole su ogni pavimentazione con proprietà anti-traccia per l'utilizzo su pavimenti pregiati.



SENZA ANCORAGGIO in interni - Conforme UNI EN 1004

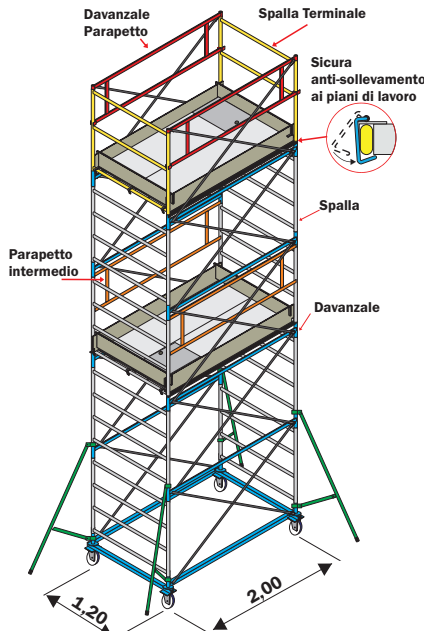

Base GIGANTE con grande capacità di regolazione. Realizzata in acciaio zincato tralicciata, regolabile in larghezza e provvista di n°4 grandi livellatori regolabili in altezza capaci di compensare dislivelli fino a mt. 1,5. e di n°4 stabilizzatori a vite. Ideata per un utilizzo su gradinate stadi o su poltrone cinema multisala.

Codice articolo	P B CINEMA
Prezzo cad/€	1.121,00
Supplemento ponteggio €	875,00

EXPORT 3001

Dimensioni base mt. 2,00 x 1,20
Altezza massima totale mt. 16,05

- ★ Gradini distanziati ogni 30 cm. consentono di utilizzare ogni spalla come una vera scala verticale e di posizionare i piani di lavoro e i parapetti intermedi con grande facilità.
- ★ Tubo in robusto profilo di acciaio Ø 45 x 1,5 mm.
- ★ Campata terminale di protezione zincata colore oro
- ★ Nottolini di bloccaggio sicuri e robusti evitano l'utilizzo di bulloni o viti da serrare
- ★ Fornito con scale interne in alluminio atte a facilitare movimentazioni di piccoli carichi manuali
- ★ Tutte le configurazioni prevedono la partenza con scala a pioli in due tronchi a sfilo e relativo pianetto di base per appoggio scala
- ★ Zincatura di qualità anti-ruggine ad alta densità
- ★ Marchio Frigerio e anno di produzione su ogni pezzo
- ★ Libretto istruzioni di montaggio, uso e smontaggio

Ulteriore evoluzione della famiglia EXPORT prende forma nella sua versione più completa. EXPORT 3001 mantiene tutte le caratteristiche già presenti nell'EXPORT HD, che ne fanno il trabattello per eccellenza in robustezza, stabilità e sicurezza. EXPORT 3001 aggiunge alle configurazioni precedenti, un numero maggiore di piani lavoro, completi dei rispettivi parapetti, collegati tra loro con comode scale interne di servizio in alluminio.

Su richiesta: Vedi D.P.I. pagina 58

GARANZIA	PORTATA	ASSICURAZIONE PRODOTTO
5 anni	200 kg/m²	Danni a cose e persone 3.000.000

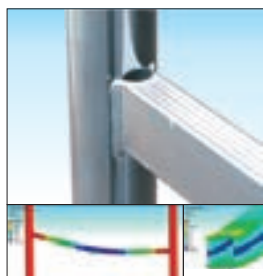

Gradini anti-scivolo ad alta resistenza!

Gradino con profonda zigrinatura anti-scivolo a profilo rettangolare con geometria ottimizzata.

Garantisce maggiore rigidità al telaio e la migliore tenuta delle saldature.



Innesti calibrati a controllo numerico, con bombatura e bordatura di rinforzo

Garanzia assoluta negli innesti senza possibilità di ammaccamento nell'uso e nel trasporto.

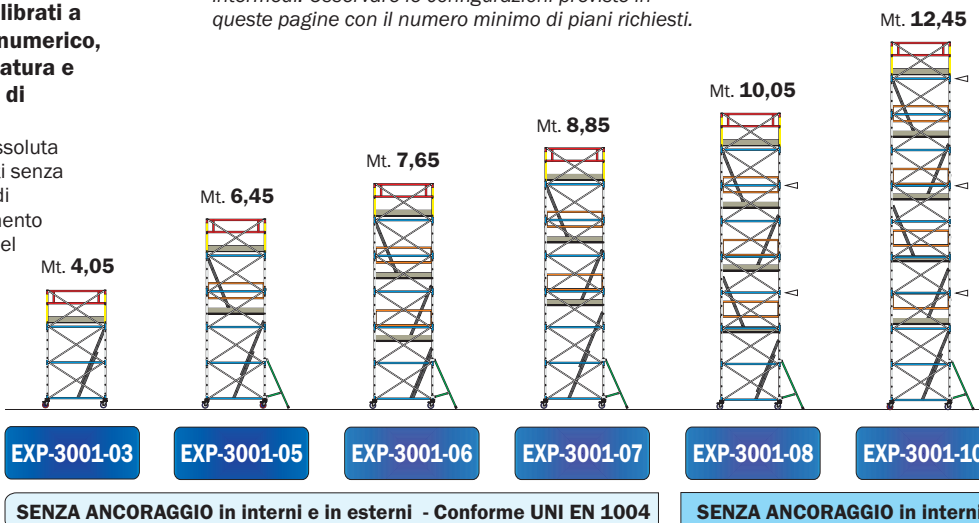

In foto articolo EXP-3001-08 completo

Note d'uso secondo UNI EN 1004

Per usare il ponteggio non ancorato, secondo EN 1004, è necessario posizionare i piani di lavoro ad una distanza non superiore di mt. 4 l'uno dall'altro ed equipaggiati di relativi fermapiedi e di parapetti intermedi. Osservare le configurazioni previste in queste pagine con il numero minimo di piani richiesti.



EXPORT 3001 - Ponteggio Professionale

Codici articolo		EXP-3001 03	EXP-3001 05	EXP-3001 06	EXP-3001 07	EXP-3001 08	EXP-3001 10	EXP-3001 12	EXP-3001 13		
ALTEZZA UTILE DI LAVORO		mt.	5,00	7,40	8,60	9,80	11,00	13,40	15,80	17,00	
ALTEZZA D'INGOMBRO		mt.	4,05	6,45	7,65	8,85	10,05	12,45	14,85	16,05	
ALTEZZA AL PIANO DI LAVORO		mt.	3,00	5,40	6,60	7,80	9,00	11,40	13,80	15,00	
EXP-HDSPALLA	Spalla verticale a 4 gardini	42,00	8,2	4	8	10	12	14	18	22	24
PEX SPALLAT	Spalla verticale terminale	40,00	7,0	2	2	2	2	2	2	2	2
PEX DAV	Davanzale	25,00	6,3	4	8	10	12	14	18	22	24
P TIR L	Tirante diagonale	7,00	1,1	12	20	24	28	32	40	48	52
PEX DAVPROT	Telaio parapetto terminale	27,00	7,2	2	2	2	2	2	2	2	2
PEX BN SR	Base completa senza ruote	118,00	20,6	1	1	1	1	1	1	1	1
PEX RUOTA	Ruote Ø 200mm. in nylon	32,00	2,5	4	4	4	4	4	4	4	4
Prezzo totale senza STAFFE e senza PIANO (Art. con sigla SSP)		€	732,00	1.056,00	1.218,00	1.380,00	1.542,00	1.866,00	2.190,00	2.352,00	
P STAFFA 1	Staffa stabilizzatrice - Tipo 1	29,00	4,6	0	4	4	4	4	0	0	
P STAFFA 2	Staffa stabilizzatrice - Tipo 2	47,00	7,2	0	0	0	0	0	4	4	
PEX PIANO BW	Piano di lavoro + fermapiede	362,00	39,0	1	2	3	3	4	5	6	7
PEX-HD PARS	Telaio parapetto intermedio	44,00	6,3	0	2	4	4	6	8	10	12
P 3001PIANO	Pianetto di base per sostegno scala	144,00	15,0	1	1	1	1	1	1	1	1
P 3001SCALA	Scaletta interna 3001 semplice con ganci	77,00	4,2	0	1	2	2	3	4	5	6
P 3001/07+06	Scaletta interna 3001/7+6 in due tronchi a sfilo con ganci	171,00	8,8	1	1	1	1	1	1	1	1
Peso totale		kg	192	333	422	455	544	666	799	888	
Prezzo totale		€	1.409,00	2.376,00	3.065,00	3.227,00	3.916,00	4.767,00	5.690,00	6.379,00	
OPZIONALE	PEX STAB V - Stabilizzatori/livellatori vite	n°4	€	140,00	140,00	140,00	140,00	140,00	140,00	140,00	

EXPORT 3001 - KIT accessori e Kit di ricambio		
Codice articolo	Descrizione	Prezzo Euro
EXP-HD CAMP	Campata/sezione intermedia completa (mt. 1,20)	162,00
EXP-HD CAMT	Campata/sezione terminale completa colore oro (mt. 1,20)	162,00
EXP-HD1/2CA	Mezza campata intermedia completa (mt. 0,60)	136,00
PEX PIANO C	Tipo C - telaio in alluminio con superficie e fermapiedi in legno trattato impermeabile, anti-scivolo e anti-macchia	439,00
PEX PIANO D	Tipo D - telaio in alluminio con superficie in lamiera mandorlata di alluminio e fermapiedi in legno trattato	590,00
PEX BN SS	Base RIGIDA - EN1004 scomponibile in 4 pezzi e provvista di ruote in nylon Ø 200 mm. con freno e fascia morbida blu	246,00
P SBARCO	Kit di adattamento per sbarchi su tetti o coperture	40,00
EXP HD PARI	KIT - n°2 telai parapetto intermedi	88,00
P STAFFE 1	KIT - n°4 staffe stabilizzatrici TIPO-1 da 6 a 12 metri	116,00
P STAFFE 2	KIT - n°4 staffe stabilizzatrici TIPO-2 fino a 16 metri	188,00



Piano lavoro in legno di betulla finlandese trattato anti-scivolo anti-macchia e impermeabile!
Dotato di botola di passaggio, fermapiedi regolamentari e di dispositivo di sicurezza contro i colpi di vento o il sollevamento accidentale.



Ruote Ø 200 mm. EN 1004
Ruota su piastra con nucleo in poliuretano anti-schiacciamento e fascia di appoggio morbida BLU che la rende estremamente agevole su ogni pavimentazione con proprietà anti-traccia per l'utilizzo su pavimenti pregiati.

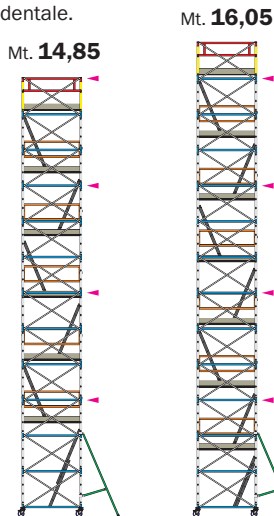

EXP-3001-12

EXP-3001-13

ANCORAGGIO OBBLIGATORIO ogni 3,60 metri

LEGENDA :
 - Ancoraggio obbligatorio
 - Ancoraggio obbligatorio in interni

EXPORT 3001 - ACCESSORI su richiesta



Stabilizzatori/livellatori a vite in acciaio zincato con piattello per base rigida sono utili per compensare pendenze o dislivelli fino a 35 cm. con la massima precisione

Codice articolo	PEX STAB V
Prezzo cad/€	35,00



Stabilizzatore e livellatore a vite su ruota.
Utile per colmare pendenze o dislivelli fino a 97 cm. senza influire sulle capacità di spostamento del trabattello

Codice articolo	P LIV I
Prezzo cad/€	172,00



Stabilizzatore e livellatore a vite su ruota.
Utile per colmare pendenze o dislivelli fino a 46 cm. senza influire sulle capacità di spostamento del trabattello

Codice articolo	P LIV V RF
Prezzo cad/€	104,00

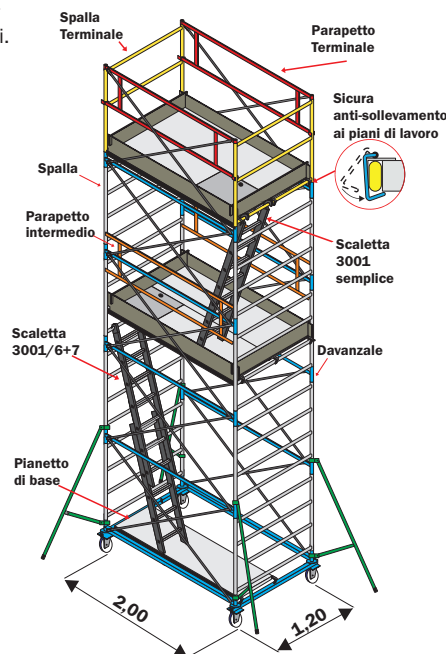

Base GIGANTE con grande capacità di regolazione. Realizzata in acciaio zincato tralicciata, regolabile in larghezza e provvista di n°4 grandi livellatori regolabili in altezza capaci di compensare dislivelli fino a mt. 1,5. e di n°4 stabilizzatori a vite. Ideata per un utilizzo su gradinate stadi o su poltrone cinema multisala.

Codice articolo	P B CINEMA
Prezzo cad/€	1.121,00
Supplemento ponteggio €	875,00

SUPERLUNGO

Dimensioni base mt. 2,50 x 1,20
Altezza massima totale mt. 16,05

- ★ Gradini distanziati ogni 30 cm. consentono di utilizzare ogni spalla come una vera scala verticale e di posizionare i piani di lavoro e i parapetti intermedi con grande facilità.
- ★ Tubo in robusto profilo di acciaio Ø 45 x 1,5 mm.
- ★ Campata terminale di protezione zincata colore oro
- ★ Nottolini di bloccaggio sicuri e robusti evitano l'utilizzo di bulloni o viti da serrare
- ★ Zincatura di qualità anti-ruggine ad alta densità
- ★ Marchio Frigerio e anno di produzione su ogni pezzo
- ★ Libretto istruzioni di montaggio, uso e smontaggio

Un trabattello ideale per attività svolte per lo più sulla lunghezza, per le quali si tende ad effettuare meno spostamenti possibili lungo l'area di lavoro che offre grande comodità dei movimenti in quota su una superficie di calpestio di 3 m² per piano lavoro.

Capace di raggiungere le massime altezze d'uso, è in grado di rispondere a tutte le necessità, garantendo sempre un'ottima stabilità.

Dispone di una grande base rettangolare rigida che consente l'applicazione di stabilizzatori a vite (optional). Lunghe staffe stabilizzatrici con doppio aggancio a morsetto, offrono buona possibilità di regolazione e allargano la superficie di base. Con la sola aggiunta di piani di lavoro e parapetti intermedi si conforma alla norma Europea UNI EN 1004 per un uso non ancorato.

Su richiesta: Vedi D.P.I. pagina 58

GARANZIA
5 anni

PORTATA
200 kg/m²

**ASSICURAZIONE
 PRODOTTO**
 Danni a cose e persone
3.000.000

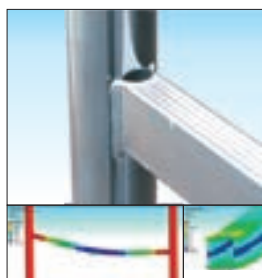

Gradini anti-scivolo ad alta resistenza!

Gradino con profonda zigrinatura anti-scivolo a profilo rettangolare con geometria ottimizzata.

Garantisce maggiore rigidità al telaio e la migliore tenuta delle saldature.



Innesti calibrati a controllo numerico, con bombatura e bordatura di rinforzo

Garanzia assoluta negli innesti senza possibilità di ammassamento nell'uso e nel trasporto.



In foto articolo SUP-HD-02 completo

Note d'uso secondo UNI EN 1004

In qualsiasi momento è possibile configurare il ponteggio secondo EN 1004, integrando i necessari componenti, quali piani di lavoro intermedi provvisti di parapetti e fermapiedi, staffe stabilizzatrici tipo 1 o tipo 2 e ruote in nylon anti-schiacciamento, come da configurazioni ORIO HD previste nelle pagine seguenti.

NORMATIVE
D.L. 81

LEGGENDA :
 - Ancoraggio obbligatorio

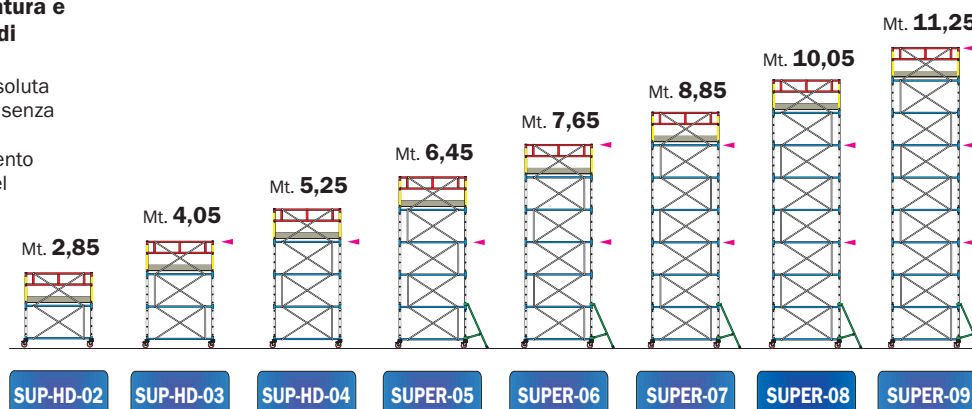

ANCORAGGIO OBBLIGATORIO ogni 3,60 metri

SUPERLUNGO - Ponteggio Professionale

Codici articolo		SUP-HD 02	SUP-HD 03	SUP-HD 04	SUPER 05	SUPER 06	SUPER 07	SUPER 08	SUPER 09	SUPER 10	SUPER 11	SUPER 12	SUPER 13		
ALTEZZA UTILE DI LAVORO		mt.	3,80	5,00	6,20	7,40	8,60	9,80	11,00	12,20	13,40	14,60	15,80	17,00	
ALTEZZA D'INGOMBRO		mt.	2,85	4,05	5,25	6,45	7,65	8,85	10,05	11,25	12,45	13,65	14,85	16,05	
ALTEZZA AL PIANO DI LAVORO		mt.	1,80	3,00	4,20	5,40	6,60	7,80	9,00	10,20	11,40	12,60	13,80	15,00	
EXP-HDSPALLA	Spalla verticale a 4 gardini	42,00	8,2	2	4	6	8	10	12	14	16	18	20	22	24
PEX SPALLAT	Spalla verticale terminale	40,00	7,0	2	2	2	2	2	2	2	2	2	2	2	
PSP DAVANZ	Davanzale	30,00	3,8	2	4	6	8	10	12	14	16	18	20	22	24
P TIR L	Tirante diagonale	7,00	1,1	8	12	16	20	24	28	32	36	40	44	48	52
P TIR V	Tirante verticale	6,00	0,5	2	4	6	8	10	12	14	16	18	20	22	24
PSP DAVPROT	Telaio parapetto terminale	38,00	8,4	2	2	2	2	2	2	2	2	2	2	2	
PSP BN SR	Base completa senza ruote	161,00	23,4	1	1	1	1	1	1	1	1	1	1	1	
PSP RUOTA	Ruote Ø 200mm. in nylon	32,00	2,5	4	4	4	4	4	4	4	4	4	4	4	
Prezzo totale senza STAFFE e senza PIANO (Art. con sigla SSP)		€	657,00	841,00	1.025,00	1.209,00	1.393,00	1.577,00	1.761,00	1.945,00	2.129,00	2.313,00	2.497,00	2.681,00	
P STAFFA 1	Staffa stabilizzatrice - Tipo 1	29,00	4,6	0	0	4	4	4	4	4	4	0	0	0	
P STAFFA 2	Staffa stabilizzatrice - Tipo 2	47,00	7,2	0	0	0	0	0	0	0	0	4	4	4	
PSP PIANO BW	Piano di lavoro + fermapiede	402,00	47,0	1	1	1	1	1	1	1	1	1	1	1	
Peso totale		kg	148	178	207	256	286	315	344	373	403	441	470	500	
Prezzo totale COMPLETO		€	1.059,00	1.243,00	1.427,00	1.727,00	1.911,00	2.095,00	2.279,00	2.463,00	2.647,00	2.903,00	3.087,00	3.271,00	
OPZIONALE	PEX STAB V - Stabilizz./livellatori vite n°4	€	140,00	140,00	140,00	140,00	140,00	140,00	140,00	140,00	140,00	140,00	140,00	140,00	

SUPERLUNGO - KIT accessori e Kit di ricambio		
Codice articolo	Descrizione	Prezzo Euro
PSP CAMPATA	Campata/sezione intermedia completa (mt. 1,20)	184,00
PSP HD CAMT	Campata/sezione terminale completa colore oro (mt. 1,20)	184,00
PSP 1/2 CAM	Mezza campata intermedia completa (mt. 0,60)	146,00
PSP PIANO C	Tipo C - telaio in alluminio con superficie e fermapiedi in legno trattato impermeabile, anti-scioglimento e anti-macchia	505,00
PSP PIANO D	Tipo D - telaio in alluminio con superficie in lamiera mandrolata di alluminio e fermapiedi in legno trattato	635,00
PSP BN SS	Base RIGIDA - EN1004 scomponibile in 4 pezzi e provvista di ruote in nylon Ø 200 mm. con freno e fascia morbida blu	289,00
P SBARCO	Kit di adattamento per sbarchi su tetti o coperture	40,00
P STAFFE 1	KIT - n° 4 staffe stabilizzatrici TIPO-1 da 6 a 12 metri	116,00
P STAFFE 2	KIT - n° 4 staffe stabilizzatrici TIPO-2 fino a 16 metri	188,00

SUPERLUNGO - ACCESSORI su richiesta



Stabilizzatori/livellatori a vite in acciaio zincato con piattello per base rigida sono utili per compensare pendenze o dislivelli fino a 35 cm. con la massima precisione

Codice articolo	PEX STAB V
	Prezzo cad/€ 35,00



Stabilizzatore e livellatore a vite su ruota. Utile per colmare pendenze o dislivelli fino a 97 cm. senza influire sulle capacità di spostamento del trabattello

Codice articolo	P LIV I
	Prezzo cad/€ 172,00



Stabilizzatore e livellatore a vite su ruota. Utile per colmare pendenze o dislivelli fino a 46 cm. senza influire sulle capacità di spostamento del trabattello

Codice articolo	P LIV V RF
	Prezzo cad/€ 104,00



Ruote Ø 200 mm. certificate EN 1004

Ruota su piastra con nucleo in poliuretano anti-schiacciamento e fascia di appoggio morbida BLU che la rende estremamente agevole su ogni pavimentazione con proprietà anti-traccia per l'utilizzo su pavimenti pregiati.

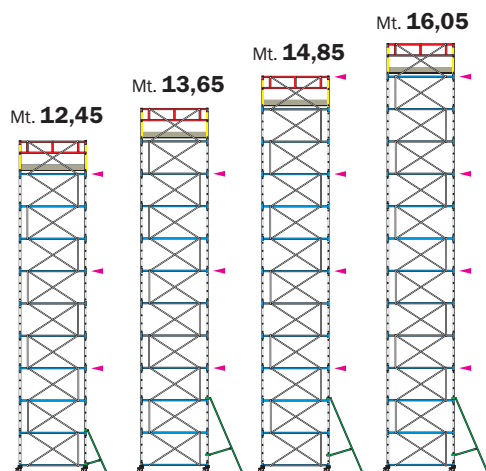

SUPER-10 **SUPER-11** **SUPER-12** **SUPER-13**

Conformità secondo D.L. 81 del 09/04/2008

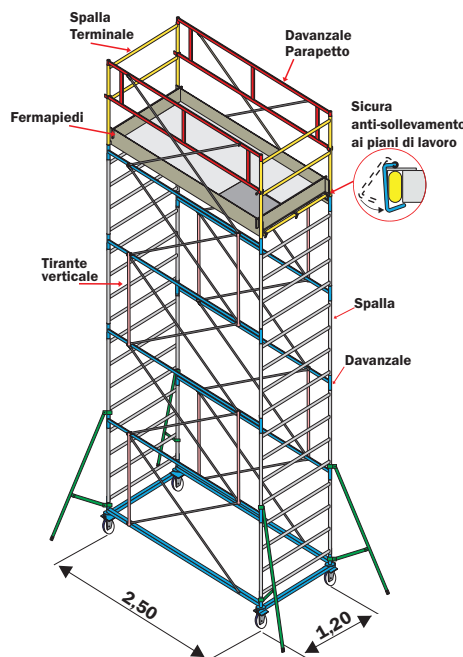

Piano lavoro in legno di betulla finlandese trattato anti-scioglimento anti-macchia e impermeabile!

Dotato di botola di passaggio, fermapiedi regolamentari e di dispositivo di sicurezza contro i colpi di vento o il sollevamento accidentale.

SUPERLUNGO HD

Dimensioni base mt. 2,50 x 1,20
Altezza massima totale mt. 12,45

- ★ Gradini distanziati ogni 30 cm. consentono di utilizzare ogni spalla come una vera scala verticale e di posizionare i piani di lavoro e i parapetti intermedi con grande facilità.
- ★ Tubo in robusto profilo di acciaio Ø 45 x 1,5 mm.
- ★ Campata terminale di protezione zincata colore oro
- ★ Nottolini di bloccaggio sicuri e robusti evitano l'utilizzo di bulloni o viti da serrare
- ★ Zincatura di qualità anti-ruggine ad alta densità
- ★ Marchio Frigerio e anno di produzione su ogni pezzo
- ★ Libretto istruzioni di montaggio, uso e smontaggio

Configurazione accessoriata del trabattello SUPERLUNGO del quale conserva tutte le caratteristiche qualitative e funzionali.

SUPERLUNGO HD aggiunge il numero minimo di piani di lavoro e parapetti intermedi necessari per la conformità alle normative europee UNI EN 1004 per un uso non ancorato fino ad un'altezza di lavoro di mt. 13,40.

Queste caratteristiche fanno dell' SUPERLUNGO HD un ponteggio estremamente sicuro e versatile, ideale in ogni occasione e particolarmente efficace per attività svolte per lo più sulla lunghezza, garantendo grande comodità dei movimenti in quota su una superficie di calpestio di 3 m² per piano lavoro.

Su richiesta: Vedi D.P.I. pagina 58

GARANZIA
5 anni

PORTATA
200 kg/m²

**ASSICURAZIONE
 PRODOTTO**
 Danni a cose e persone
3.000.000

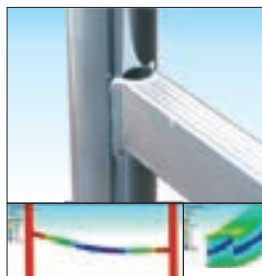

Gradini anti-scivolo ad alta resistenza!

Gradino con profonda zigrinatura anti-scivolo a profilo rettangolare con geometria ottimizzata.

Garantisce maggiore rigidità al telaio e la migliore tenuta delle saldature.



Innesti calibrati a controllo numerico, con bombatura e bordatura di rinforzo

Garanzia assoluta negli innesti senza possibilità di ammassamento nell'uso e nel trasporto.



100%
MADE IN ITALY
 PRODUCT

In foto articolo SUP-HD-05 completo

Note d'uso secondo UNI EN 1004

Per usare il ponteggio non ancorato, secondo EN 1004, è necessario posizionare i piani di lavoro ad una distanza non superiore di mt. 4 l'uno dall'altro ed equipaggiati di relativi fermapièdi e di parapetti intermedi. Osservare le configurazioni previste in queste pagine con il numero minimo di piani richiesti.

NORMATIVE
EN 1004
D.L. 81

LEGENDA :
 ◁ - Ancoraggio obbligatorio in interni

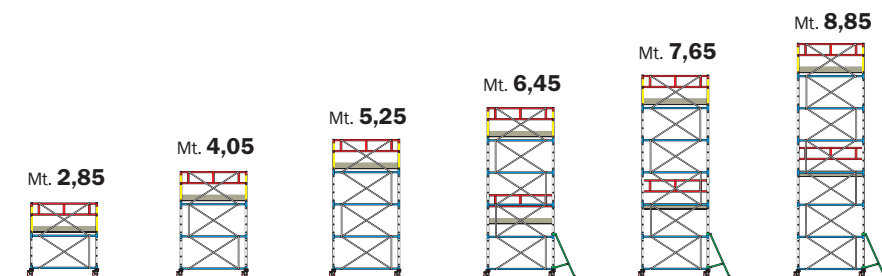

SUP-HD-02

SUP-HD-03

SUP-HD-04

SUP-HD-05

SUP-HD-06

SUP-HD-07

SENZA ANCORAGGIO in interni ed esterni - Conforme UNI EN 1004

SUPERLUNGO HD - Ponteggio Professionale

Codice articolo		SUP-HD 02	SUP-HD 03	SUP-HD 04	SUP-HD 05	SUP-HD 06	SUP-HD 07	SUP-HD 08	SUP-HD 09	SUP-HD 10
ALTEZZA UTILE DI LAVORO	mt.	3,80	5,00	6,20	7,40	8,60	9,80	11,00	12,20	13,40
ALTEZZA D'INGOMBRO	mt.	2,85	4,05	5,25	6,45	7,65	8,85	10,05	11,25	12,45
ALTEZZA AL PIANO DI LAVORO	mt.	1,80	3,00	4,20	5,40	6,60	7,80	9,00	10,20	11,40
EXP-HDSPALLA	Spalla verticale a 4 gardini	42,00	8,2	4	6	8	10	12	14	16
PEX SPALLAT	Spalla verticale terminale	40,00	7,0	2	2	2	2	2	2	2
PSP DAVANZ	Davanzale	30,00	3,8	2	4	6	8	10	12	14
P TIR L	Tirante diagonale	7,00	1,1	8	12	16	20	24	28	32
P TIR V	Tirante verticale	6,00	0,5	2	4	6	8	10	12	14
PSP DAVPROT	Telaio parapetto terminale	38,00	8,4	2	2	2	2	2	2	2
PSP BN SR	Base completa senza ruote	161,00	23,4	1	1	1	1	1	1	1
PSP RUOTA	Ruote Ø 200mm. in nylon	32,00	2,5	4	4	4	4	4	4	4
Prezzo totale senza STAFFE e senza PIANO (Art. con sigla SSP)		€	657,00	841,00	1.025,00	1.209,00	1.393,00	1.577,00	1.761,00	1.945,00
P STAFFA 1	Staffa stabilizzatrice - Tipo 1	29,00	4,6	0	0	0	4	4	4	4
P STAFFA 2	Staffa stabilizzatrice - Tipo 2	47,00	7,2	0	0	0	0	0	0	0
PSP PIANO BW	Piano lavoro + fermapiede	402,00	47,0	1	1	1	2	2	3	3
PSP PARS	Telaio parapetto intermedio	50,00	8,3	0	0	0	2	2	4	4
Peso totale		kg	148	178	207	322	351	380	475	505
Prezzo totale COMPLETO		€	1.059,00	1.243,00	1.427,00	2.229,00	2.413,00	2.597,00	3.283,00	3.467,00
OPZIONALE	PEX STAB V - Stabilizzatori/livellatori vite	n°4	€	140,00	140,00	140,00	140,00	140,00	140,00	140,00

SUPERLUNGO HD - KIT accessori e Kit di ricambio		
Codice articolo	Descrizione	Prezzo Euro
PSP CAMPATA	Campata/sezione intermedia completa (mt. 1,20)	184,00
PSP HD CAMT	Campata/sezione terminale completa colore oro (mt. 1,20)	184,00
PSP 1/2 CAM	Mezza campata intermedia completa (mt. 0,60)	146,00
PSP PIANO C	Tipo C - telaio in alluminio con superficie e fermapiedi in legno trattato impermeabile, anti-scivolo e anti-macchia	505,00
PSP PIANO D	Tipo D - telaio in alluminio con superficie in lamiera mandrolata di alluminio e fermapiedi in legno trattato	635,00
PSP BN SS	Base RIGIDA - EN1004 scomponibile in 4 pezzi e provvista di ruote in nylon Ø 200 mm. con freno e fascia morbida blu	289,00
P SBARCO	Kit di adattamento per sbarchi su tetti o coperture	40,00
PSP PARI	KIT - n°2 telai parapetto intermedi	100,00
P STAFFE 1	KIT - n°4 staffe stabilizzatrici TIPO-1 da 6 a 12 metri	116,00
P STAFFE 2	KIT - n°4 staffe stabilizzatrici TIPO-2 fino a 16 metri	188,00



Ruote Ø 200 mm. certificate EN 1004

Ruota su piastra con nucleo in poliuretano anti-schiacciamento e fascia di appoggio morbida BLU che la rende estremamente agevole su ogni pavimentazione con proprietà anti-traccia per l'utilizzo su pavimenti pregiati.

SUPERLUNGO HD - ACCESSORI su richiesta



Stabilizzatori/livellatori a vite in acciaio zincato con piattello per base rigida sono utili per compensare pendenze o dislivelli fino a 35 cm. con la massima precisione

Codice articolo	PEX STAB V
Prezzo cad/€	35,00



Stabilizzatore e livellatore a vite su ruota. Utile per colmare pendenze o dislivelli fino a 97 cm. senza influire sulle capacità di spostamento del trabattello

Codice articolo	P LIV I
Prezzo cad/€	172,00



Stabilizzatore e livellatore a vite su ruota. Utile per colmare pendenze o dislivelli fino a 46 cm. senza influire sulle capacità di spostamento del trabattello

Codice articolo	P LIV V RF
Prezzo cad/€	104,00

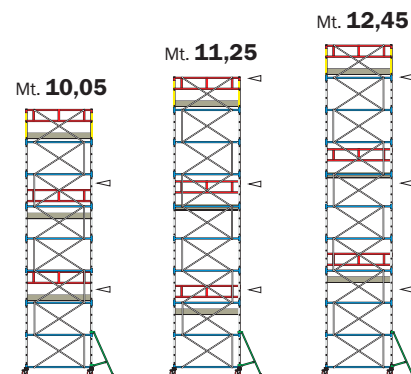

SUP-HD-08 SUP-HD-09 SUP-HD-10

SENZA ANCORAGGIO in interni - Conforme UNI EN 1004

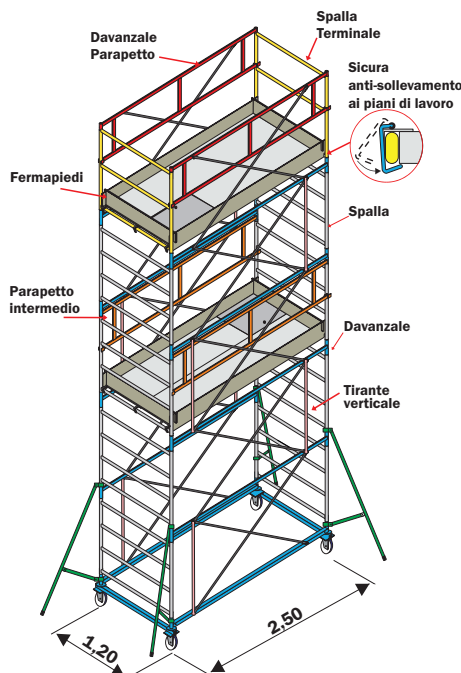

Piano lavoro in legno di betulla finlandese trattato anti-scivolo anti-macchia e impermeabile!

Dotato di botola di passaggio, fermapiedi regolamentari e di dispositivo di sicurezza contro i colpi di vento o il sollevamento accidentale.

SUPERLUNGO 3001

Dimensioni base mt. 2,50 x 1,20
Altezza massima totale mt. 16,05

- ★ Gradini distanziati ogni 30 cm. consentono di utilizzare ogni spalla come una vera scala verticale e di posizionare i piani di lavoro e i parapetti intermedi con grande facilità.
- ★ Tubo in robusto profilo di acciaio Ø 45 x 1,5 mm.
- ★ Campata terminale di protezione zincata colore oro
- ★ Nottolini di bloccaggio sicuri e robusti evitano l'utilizzo di bulloni o viti da serrare
- ★ Fornito con scale interne in alluminio atte a facilitare movimentazioni di piccoli carichi manuali
- ★ Tutte le configurazioni prevedono la partenza con scala a pioli in due tronchi a sfilo e relativo pianetto di base per appoggio scala
- ★ Zincatura di qualità anti-ruggine ad alta densità
- ★ Marchio Frigerio e anno di produzione su ogni pezzo
- ★ Libretto istruzioni di montaggio, uso e smontaggio

Ulteriore evoluzione della famiglia SUPERLUNGO prende forma nella sua versione più completa.

SUPERLUNGO 3001 mantiene tutte le caratteristiche già presenti nell'SUPERLUNGO HD, che garantiscono grande efficacia per attività svolte sulla lunghezza, e grande comodità su una superficie di calpestio di 3m² per piano lavoro. SUPERLUNGO 3001 aggiunge alle configurazioni precedenti, un numero maggiore di piani lavoro, completi dei rispettivi parapetti, collegati tra loro con comode scale interne di servizio in alluminio.

Su richiesta: Vedi D.P.I. pagina 58

GARANZIA
5 anni

PORTATA
200 kg/m²

**ASSICURAZIONE
 PRODOTTO**
 Danni a cose e persone
3.000.000

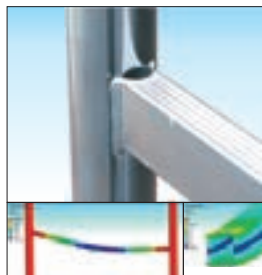

Gradini anti-scivolo ad alta resistenza!

Gradino con profonda zigrinatura anti-scivolo a profilo rettangolare con geometria ottimizzata.

Garantisce maggiore rigidità al telaio e la migliore tenuta delle saldature.



Innesti calibrati a controllo numerico, con bombatura e bordatura di rinforzo

Garanzia assoluta negli innesti senza possibilità di ammaccamento nell'uso e nel trasporto.



In foto articolo SUP-3001-05 completo

Note d'uso secondo UNI EN 1004

Per usare il ponteggio non ancorato, secondo EN 1004, è necessario posizionare i piani di lavoro ad una distanza non superiore di mt. 4 l'uno dall'altro ed equipaggiati di relativi fermapiiedi e di parapetti intermedi. Osservare le configurazioni previste in queste pagine con il numero minimo di piani richiesti.

NORMATIVE
EN 1004
D.L. 81

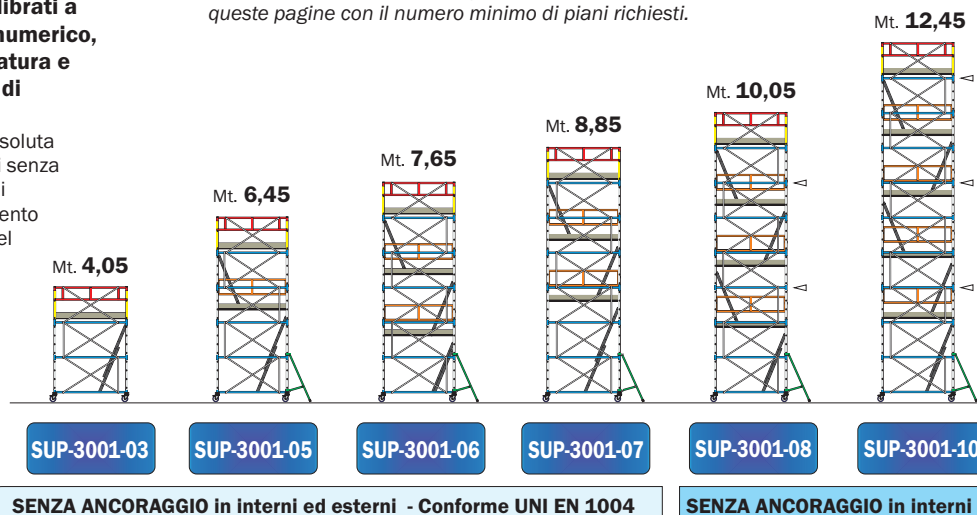

SUPERLUNGO 3001 - Ponteggio professionale

Codici articolo			SUP-3001-03	SUP-3001-05	SUP-3001-06	SUP-3001-07	SUP-3001-08	SUP-3001-10	SUP-3001-12	SUP-3001-13	
ALTEZZA UTILE DI LAVORO			mt.	5,00	7,40	8,60	9,80	11,00	13,40	15,80	17,00
ALTEZZA D'INGOMBRO			mt.	4,05	6,45	7,65	8,85	10,05	12,45	14,85	16,05
ALTEZZA AL PIANO DI LAVORO			mt.	3,00	5,40	6,60	7,80	9,00	11,40	13,80	15,00
EXP-HDSPALLA	Spalla verticale a 4 gardini	42,00	8,2	4	8	10	12	14	18	22	24
PEX SPALLAT	Spalla verticale terminale	40,00	7,0	2	2	2	2	2	2	2	2
PSP DAVANZ	Davanzale	30,00	3,8	4	8	10	12	14	18	22	24
P TIR L	Tirante diagonale	7,00	1,1	12	20	24	28	32	40	48	52
P TIR V	Tirante verticale	6,00	0,5	4	8	10	12	14	18	22	24
PSP DAVPROT	Telaio parapetto terminale	38,00	8,4	2	2	2	2	2	2	2	2
PSP BN SR	Base completa senza ruote	161,00	23,4	1	1	1	1	1	1	1	1
PSP RUOTA	Ruote Ø 200mm. in nylon	32,00	2,5	4	4	4	4	4	4	4	4
Prezzo totale senza STAFFE e senza PIANO (Art. con sigla SSP)			€	841,00	1.209,00	1.393,00	1.577,00	1.761,00	2.129,00	2.497,00	2.681,00
P STAFFA 1	Staffa stabilizzatrice - Tipo 1	29,00	4,6	0	4	4	4	4	4	0	0
P STAFFA 2	Staffa stabilizzatrice - Tipo 2	47,00	7,2	0	0	0	0	0	0	4	4
PSP PIANO BW	Piano di lavoro + fermapiede	402,00	47,0	1	2	3	3	4	5	6	7
PSP PARS	Telaio parapetto intermedio	50,00	8,3	0	2	4	4	6	8	10	12
P 3001PIAPSP	Pianetto di base per sostegno scala	150,00	19,0	1	1	1	1	1	1	1	1
P 3001SCALA	Scaletta interna 3001 semplice con ganci	77,00	4,2	0	1	2	2	3	4	5	6
P 3001/07+06	Scaletta interna 3001/7+6 in due tronchi a sfilo con ganci	171,00	8,8	1	1	1	1	1	1	1	1
Peso totale			kg	205	354	453	482	582	710	848	947
Prezzo totale COMPLETO			€	1.564,00	2.627,00	3.390,00	3.574,00	4.337,00	5.284,00	6.303,00	7.066,00
OPZIONALE	PEX STAB V - Stabilizzatori/livellatori vite	n°4	€	140,00	140,00	140,00	140,00	140,00	140,00	140,00	140,00

SUPERLUNGO 3001 - KIT accessori e Kit di ricambio		
Codice articolo	Descrizione	Prezzo Euro
PSP CAMPATA	Campata/sezione intermedia completa (mt. 1,20)	184,00
PSP HD CAMT	Campata/sezione terminale completa colore oro (mt. 1,20)	184,00
PSP 1/2 CAM	Mezza campata intermedia completa (mt. 0,60)	146,00
PSP PIANO C	Tipo C - telaio in alluminio con superficie e fermapiedi in legno trattato impermeabile, anti-scivolo e anti-macchia	505,00
PSP PIANO D	Tipo D - telaio in alluminio con superficie in lamiera mandorlata di alluminio e fermapiedi in legno trattato	635,00
PSP BN SS	Base RIGIDA - EN1004 scomponibile in 4 pezzi e provvista di ruote in nylon Ø 200 mm. con freno e fascia morbida blu	289,00
P SBARCO	Kit di adattamento per sbarchi su tetti o coperture	40,00
PSP PARI	KIT - n°2 telai parapetto intermedi	100,00
P STAFFE 1	KIT - n°4 staffe stabilizzatrici TIPO-1 da 6 a 12 metri	116,00
P STAFFE 2	KIT - n°4 staffe stabilizzatrici TIPO-2 fino a 16 metri	188,00

SUPERLUNGO 3001 - ACCESSORI su richiesta



Stabilizzatori/livellatori a vite in acciaio zincato con piattello per base rigida sono utili per compensare pendenze o dislivelli fino a 35 cm. con la massima precisione

Codice articolo	PEX STAB V
Prezzo cad/€	35,00



Stabilizzatore e livellatore a vite su ruota. Utile per colmare pendenze o dislivelli fino a 97 cm. senza influire sulle capacità di spostamento del trabattello

Codice articolo	P LIV I
Prezzo cad/€	172,00



Stabilizzatore e livellatore a vite su ruota. Utile per colmare pendenze o dislivelli fino a 46 cm. senza influire sulle capacità di spostamento del trabattello

Codice articolo	P LIV V RF
Prezzo cad/€	104,00



Ruote Ø 200 mm. certificate EN 1004

Ruota su piastra con nucleo in poliuretano anti-schiacciamento e fascia di appoggio morbida BLU che la rende estremamente agevole su ogni pavimentazione con proprietà anti-traccia per l'utilizzo su pavimenti pregiati.

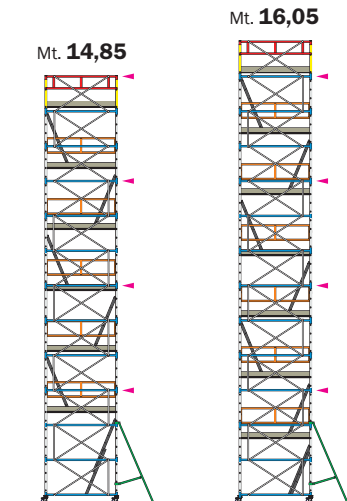

SUP-3001-12

SUP-3001-13

ANCORAGGIO OBBLIGATORIO ogni 3,60 metri

LEGENDA :
 ▲ Ancoraggio obbligatorio
 ◁ Ancoraggio obbligatorio in interni

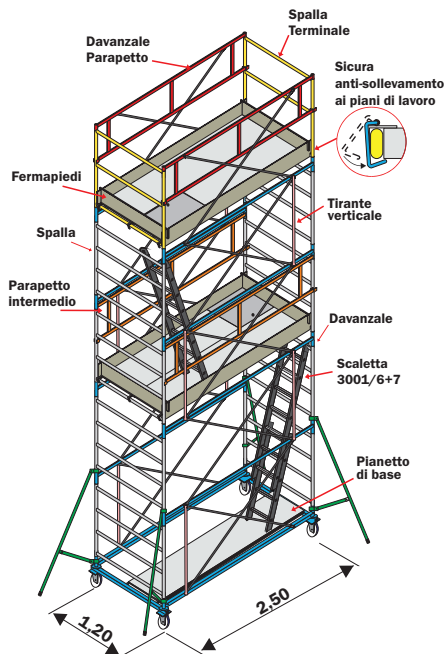

Piano lavoro in legno di betulla finlandese trattato anti-scivolo anti-macchia e impermeabile!

Dotato di botola di passaggio, fermapiedi regolamentari e di dispositivo di sicurezza contro i colpi di vento o il sollevamento accidentale.

ACCESSORI GENERICI - Ponteggi in ferro



Dispositivo di ancoraggio a distanza regolabile

Consente un sicuro collegamento tra il ponteggio ed il punto di ancoraggio a muro.

E' realizzato mediante tubo e in acciaio zincato provvisto di nottolino Ø 8 mm. di aggancio orientabile, indicato per tasselli ad occhiello e viene fissato al ponteggio mediante un morsetto ortogonale a doppia pinza in acciaio zincato.

Il dispositivo ha funzione distanziatrice con la capacità di regolare l'altezza del fissaggio e la distanza tra il muro ed il ponteggio.

Il collegamento rigido risultante mantiene fissa la distanza tra ponteggio e il muro per evitare danneggiamenti alla parete dovuti ad oscillazioni inaspettate.

Codice Articolo	Descrizione	Prezzo Euro/cad
P ANCORF	Dispositivo di ancoraggio	40,00



Bolla di livellamento

Da applicare alla base del ponteggio è utile per verificare il corretto livellamento e l'effettiva verticalità del trabattello

Codice Articolo	Descrizione	Prezzo Euro/cad
BOLLA	Bolla di livellamento	20,00



Carrucola con dispositivo di sicurezza AUTO-FRENANTE !

Si attiva nel momento in cui la fune viene lasciata libera dal controllo manuale dell'operatore !

Carrucola auto-frenante certificata per trabattelli max 50 kg.

Carrucola auto-frenante in acciaio zincato certificata per trabattelli con blocco di sicurezza della fune a carico quando non sostenuta dall'operatore. Peso: 2,5 kg. - Portata: 50 kg. - Fune: Ø da 18 a 22 mm. - Puleggia in nylon con nr. 2 cuscinetti a sfera - morsetto di aggancio per Ø tra 40 e i 51 mm.

Bandiera girevole ad aggancio rapido e bloccaggio automatico

Costruita in acciaio zincato con dispositivo di aggancio rapido a bloccaggio automatico che consente di fissare il sostegno ad ogni tubo tra i 38 e i 52 mm. di diametro e ad ogni altezza del ponteggio. La bandiera girevole consente di ricevere comodamente il carico sul piano di lavoro senza che l'operatore sia costretto a sporgere il busto all'esterno della struttura.

Codice Articolo	Descrizione	Prezzo Euro
ALP CARRU	Carrucola auto-frenante in acciaio per trabattelli	144,00
ALP BANGI	Bandiera girevole ad aggancio rapido	105,00

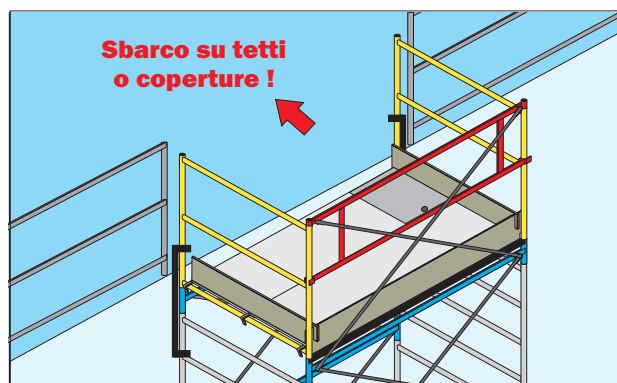

IL KIT DI SBARCO permette di mantenere la rigidità strutturale della sezione terminale, anche se priva di parapetto laterale e dei relativi tiranti diagonali, consentendo quindi uno sbarco sul piano d'uscita quando il trabattello è in uso affiancato a parete.

Il Kit è composto da due elementi in acciaio zincato, provvisti di morsetti su entrambe le estremità che vengono applicati sul lato in cui si intende effettuare lo sbarco e permettono di unire saldamente i montanti verticali terminali con quelli inferiori ,

Obblighi di legge per un utilizzo in conformità a DL.81:

- Il trabattello deve essere ancorato all'edificio su cui si intende effettuare lo sbarco.
- E' consentito l'accesso su piani rialzati solo se vi è idonea protezione anti-caduta.
- E' consentito un distacco delle tavole del piano di calpestio dalla muratura non superiore a 20 centimetri.
- Il dislivello massimo tra impalcato e piano di sbarco non deve essere superiore a 30 cm.
- Eventuali differenze d'altezza possono essere colmate usando la mezza sezione EXPORT oppure agendo sui livellatori.

Solo per trabattelli EXPORT - ORIO - SUPERLUNGO

Codice Articolo	Descrizione	Prezzo Euro
P SBARCO	Dispositivo di sbarco	40,00

Codice Articolo	Descrizione	Prezzo Euro
COLL PONTX RIP PONTX	Collaudo Si-Prev specifico al trabattello richiesto con rilascio di certificazione e libretto di collaudo Ripristino zincatura trabattello escluso trasporto e piani di lavoro	189,00 Su richiesta

PONTEGGI IN ALLUMINIO

Costruiti su misura per chi lavora.

Frutto della sintesi tra l'esperienza più che trentennale della Frigerio Carpenterie nella costruzione di scale e ponteggi professionali e la sua continua attività di ricerca applicativa, i ponteggi in alluminio Alupont e Italpont rappresentano la più avanzata ed innovativa soluzione tecnologica che il mercato oggi offre in questo specifico settore a servizio di chi, ogni giorno, utilizza questi prodotti per il proprio lavoro.

Disponibili in una ampia gamma di modelli differenti in 3 lunghezze (mt. 1,97 - 2,55 - 3,10) e 2 larghezze (mt. 0,74 - 1,35) i ponteggi in alluminio Alupont sono strutturati con montanti che consentono di posizionare il piano di lavoro ogni 30 centimetri. Inoltre è possibile passare da un modello all'altro grazie alla intercambiabilità dei vari componenti.

Robusti, versatili, leggeri.

I ponteggi in alluminio Frigerio sono costruiti impiegando leghe di alluminio di alta qualità, che conferiscono ai diversi componenti del sistema doti di estrema leggerezza e di elevato carico di rottura, oltre che una totale inattaccabilità da qualsiasi agente atmosferico e da molti agenti chimici. Essi presentano inoltre caratteristiche intrinseche di anti-scintillazione che ne permettono un utilizzo sicuro anche in presenza di sostanze chimiche pericolose, quali benzine e miscele esplosive.

Realizzati con processi di lavorazione secondo le più moderne ed avanzate tecnologie, gli elementi dei ponteggi in alluminio Alupont e Italpont sono sottoposti a severi collaudi a garanzia dell'affidabilità nel tempo del prodotto.

La massima sicurezza.

Fedele ad una filosofia operativa che ha nella ricerca della più elevata sicurezza dei propri prodotti uno dei propri principi, Frigerio ha investito nella ricerca per consentire ai propri clienti un utilizzo sicuro dei ponteggi in alluminio Alupont e Italpont in ogni condizione d'impiego.

Conformi alle più severe normative Italiane ed Europee, i ponteggi in alluminio Alupont e Italpont hanno superato i collaudi di prestigiosi enti di certificazione, che hanno attribuito alle due serie di prodotti i riconoscimenti dell'appartenenza alla classe 3 (200 kg/m²), la massima categoria prevista dalla normativa UNI EN 1004 per i trabattelli.

INDICE

GAMMA PONTEGGI IN ALLUMINIO PROFESSIONALI

Art. ALUMINI	Pag. 26
Art. ALUTOP	Pag. 27
Art. ALUMIX	Pag. 28
Art. JOKER	Pag. 29
Art. PRATIPONT HD	Pag. 30
Art. ITALPONT HD	Pag. 32
Art. ALUPONT B74 - Caratteristiche	Pag. 34
Art. ALUPONT B74 - D.L.81 Con ancoraggio	Pag. 36
Art. ALUPONT B74 - EN1004 Senza ancoraggio	Pag. 36
Art. ALUPONT B74 - BHM Con scale di servizio	Pag. 36
Art. ALUPONT B74 - BHDA Automontante	Pag. 38
Art. ALUPONT B74 - QUICK Pieghevole	Pag. 40
Art. ALUPONT B74 - LIMIT Senza staffe	Pag. 42
Art. ALUPONT B74 - BA Balconi	Pag. 44
Art. ALUPONT F135 - Caratteristiche	Pag. 46
Art. ALUPONT F135 - D.L.81 Con ancoraggio	Pag. 48
Art. ALUPONT F135 - EN1004 Senza ancoraggio	Pag. 48
Art. ALUPONT F135 - FHM Con scale di servizio	Pag. 48
Art. ALUPONT F135 - FHDA Automontante	Pag. 50
Art. ALUPONT F135 - FTRS Torre di servizio	Pag. 52
Art. ALUPONT Q20 - QUAD Torre di osservazione	Pag. 54
ALUPONT - Passerelle di collegamento torri	Pag. 56
ALUPONT - Accessori e ricambi	Pag. 57
D.P.I. - Dispositivi di protezione individuale	Pag. 58

LA GRANDE SICUREZZA FRIGERIO



I prodotti possono non essere assoggettati a tutti i marchi sovraesposti

ALUMINI - Mini ponteggio hobbistico

Dimensioni mt. 1,40 x 0,66
Altezza ponteggio mt. 1,79

ALUMINI è un mini ponteggio ideato per lavorare in modo semplice, rapido ed efficace in locali interni o su superfici pianeggianti.

I collegamenti delle traverse orizzontali e utilizzano un dispositivo anti-distacco che permette un'installazione rapida ed un utilizzo sicuro.

Il telaio pieghevole permette un montaggio immediato con grande facilità e le ruote consentono un comodo spostamento a carriola sia quando montato che quando viene riposto.

GARANZIA
5 anni

PORTATA
150 kg



Traverse ad aggancio rapido con dispositivo anti-distacco !

Montaggio e smontaggio facile e veloce di tutte le traverse orizzontali e diagonali, provviste di dispositivo di sicurezza in acciaio zincato che annulla ogni possibilità di distacco accidentale, anche con forti spinte dall'interno verso l'esterno e garantisce la grande affidabilità e sicurezza nel tempo.



Sicurezza anti-chiusura del telaio ad aggancio rapido !

Bloccaggio in posizione aperta con gancio realizzato in alluminio anti-ruggine.



Particolari e rifiniture in alluminio anti-ruggine !

Supporti di sostegno del telaio pieghevole realizzati in robusto profilo di alluminio saldato e dispositivo pieghevole con cerniere in fusione di alluminio per una apertura istantanea ed un rapido bloccaggio.



Facile stoccaggio !

Quando riposto a magazzino occupa il minimo spazio e con imballo in plastica rimane ben protetto da urti, acqua e polvere.

Quando chiuso occupa solo 22 cm.



Apertura rapida uso immediato !

Si apre in modo istantaneo e rimane in piedi da solo favorendo un veloce montaggio delle traverse anche per una sola persona.

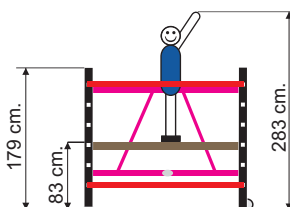

N° 2 semipiani indipendenti in legno trattato e gancio di attacco in alluminio anti-ruggine !

Superficie in legno di betulla finlandese trattato con resina impermeabile, garantisce l'anti-scivolo anche in presenza di acqua e non si macchia.

Codice articolo	Altezza ponteggio mt.	Altezza al piano mt.	Altezza utile di lavoro mt.	Peso kg.	Prezzo Euro
ALUMINI	1,79	0,83	2,83	19,5	347,00

ALUTOP - Mini ponteggio hobbistico

Dimensioni mt. 1,60 x 0,66
Altezza ponteggio mt. 2,81

Grande praticità e leggerezza lo rendono uno strumento per lavorare in modo semplice, rapido ed efficace in locali interni o su superfici pianeggianti, da usare velocemente e riporre in poco spazio.

I collegamenti delle traverse orizzontali e diagonali con dispositivo anti-distacco permettono un montaggio rapido ed un utilizzo sicuro.

Il telaio pieghevole consente un montaggio semplice e le n°4 ruote con freno permettono un pratico spostamento in tutte le direzioni.

Piano di lavoro professionale con di botola di passaggio regolamentare cm. 54 x 60.

GARANZIA **PORTATA**
5 anni **150 kg**



Traverse ad aggancio rapido con dispositivo anti-distacco!

Montaggio e smontaggio facile e veloce di tutte le traverse orizzontali e diagonali, provviste di dispositivo di sicurezza in acciaio zincato che annulla ogni possibilità di distacco accidentale, anche con forti spinte dall'interno verso l'esterno e garantisce la grande affidabilità e sicurezza nel tempo.

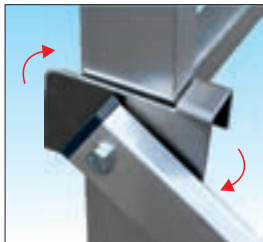

Facile stoccaggio!

Quando riposto a magazzino occupa il minimo spazio e con imballo in plastica rimane ben protetto da urti, acqua e polvere.

Quando chiuso occupa solo 22 cm.



Apertura rapida uso immediato!

Si apre in modo istantaneo e rimane in piedi da solo favorendo un veloce montaggio delle traverse anche per una sola persona.



Piano di lavoro in legno trattato con botola di passaggio e gancio di attacco in alluminio anti-ruggine!

Superficie in legno di betulla finlandese trattato in resina impermeabile, garantisce l'anti-scivolo anche in presenza di acqua e non si macchia.

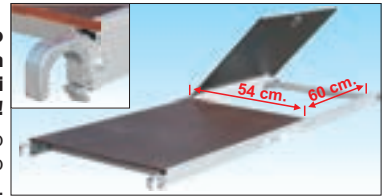

Sicurezza anti-chiusura del telaio ad aggancio rapido!

Bloccaggio con gancio in alluminio anti-ruggine.



Particolari e rifiniture in alluminio anti-ruggine!

Supporti di sostegno del telaio pieghevole e dispositivo pieghevole realizzati in robusto profilo di alluminio per un'apertura immediata ed un rapido bloccaggio.

Art. ALU SPROT
Sezione di protezione



composta da:
- n°2 montanti terminali
- n°2 traverse diagonali
- n°2 traverse orizzontali

Art. ALUTOP 00
Sezione di base



composta da:
- n°2 montanti verticali
- n°1 telaio pieghevole
- n°1 traversa diagonale
- n°1 traversa orizzontale
- n°1 piano di lavoro

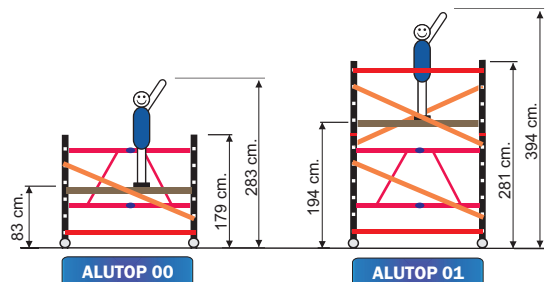

Codice articolo	Altezza ponteggio mt.	Altezza al piano mt.	Altezza utile di lavoro mt.	Peso kg.	Prezzo Euro
ALUTOP 00	1,79	0,83	2,83	27,6	440,00
ALUTOP 01	2,81	1,94	3,94	35,6	588,00
ALU SPROT	Sezione di protezione superiore completa				148,00

ALUMIX - Mini ponteggio hobbistico

Dimensioni mt. 1,65 x 0,66
Ingombro base mt. 1,75 x 1,15
Altezza massima totale mt. 2,94

ALUMIX è un mini ponteggio ideato per lavorare in modo semplice ed efficace.

I collegamenti delle traverse orizzontali e diagonali utilizzano un dispositivo anti-distacco che permette un montaggio rapido ed un utilizzo sicuro.

Grande funzionalità e versatilità grazie alle diverse posizioni di lavoro che consentono di utilizzare il ponteggio su dislivelli e in affiancamento a parete. Trasformabile in 2 scale multiscopo o in piattaforma di lavoro ad altezza variabile.

GARANZIA **PORTATA**
5 anni **150 kg**



Traverse ad aggancio rapido con dispositivo anti-distacco !

Montaggio e smontaggio facile e veloce di tutte le traverse orizzontali e diagonali, provviste di dispositivo di sicurezza in acciaio zincato che annulla ogni possibilità di distacco accidentale, anche con forti spinte dall'interno verso l'esterno e garantisce la grande affidabilità e sicurezza nel tempo.



Cerniera in alluminio con perni in acciaio INOX anti-ruggine !

Consente di aprire rapidamente la scala in posizione a cavalletto e di richiuderla senza agire sulla cerniera.

Minimo ingombro !

Anche quando chiuso può essere spostato comodamente su ruote.



Ruote Ø 80 mm. in gomma morbida !

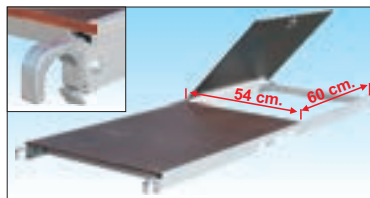

Piano di lavoro in legno trattato con botola di passaggio e gancio di attacco in alluminio anti-ruggine !

Superficie in legno di betulla finlandese trattato in resina impermeabile, garantisce l'anti-scivolo anche in presenza di acqua e non si macchia.

Basetta stabilizzatrice con sfilo regolabile per accostamento a parete !

Unita al montante con innesto calibrato indeformabile è realizzata in alluminio con guida di scorrimento che consente la regolazione sia a destra che a sinistra e bloccaggio mediante pomello a vite.

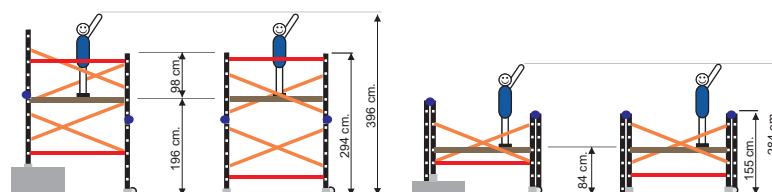

Codice articolo	Altezza ponteggio mt.	Altezza al piano mt.	Altezza utile di lavoro mt.	Peso kg.	Prezzo Euro
ALUMIX	2,94	1,96	3,96	40,5	594,00

JOKER - Mini ponteggio hobbistico

Dimensioni mt. 1,40 x 0,51
Ingombro base mt. 1,80 x 0,80
Altezza massima totale mt. 1,96

- ★ Mini ponteggio trasformabile in scala multiuso
- ★ Piattaforma in multistrato di pioppo lamellare
- ★ Possibilità uso zoppo in presenza di modesti dislivelli
- ★ Traverse ad innesto rapido con anti-distacco
- ★ Terzo tronco scala dotato di rotelle di scorrimento
- ★ Scala con barre distanziatrici regolabili in alluminio
- ★ Arresto tronchi mediante ganci anti-sfilo in acciaio con sicura anti-sganciamento
- ★ Anno di produzione e marchio del produttore
- ★ Libretto e norme d'uso

Il vero e proprio "jolly" della famiglia trasformabile in scala multiuso professionale.

Grande praticità e leggerezza lo rendono uno strumento per lavorare in modo semplice, rapido ed efficace in locali interni o su superfici pianeggianti, da usare velocemente e riporre in poco spazio.

I collegamenti delle traverse orizzontali e diagonali utilizzano un dispositivo anti-distacco che permette un montaggio rapido ed un utilizzo sicuro.



GARANZIA **PORTATA**
5 anni **150 kg**



Gradino anti-scivolo mm. 30 x 30!
 Unito al montante verticale con doppia bordatura interna ed esterna per garantire la massima solidità e la lunga durata nel tempo

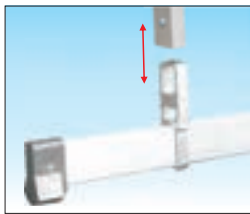

Basetta stabilizzatrice ad innesto calibrato indeformabile!
 distribuisce le sollecitazioni all'interno del profilo montante garantendo la massima solidità e nel tempo



Minimo ingombro per un facile trasporto!
 Quando riposto a magazzino occupa il minimo spazio e con imballo plastico trasparente rimane ben protetto da urti, acqua e polvere.

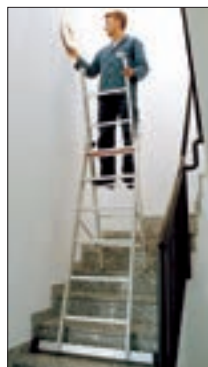
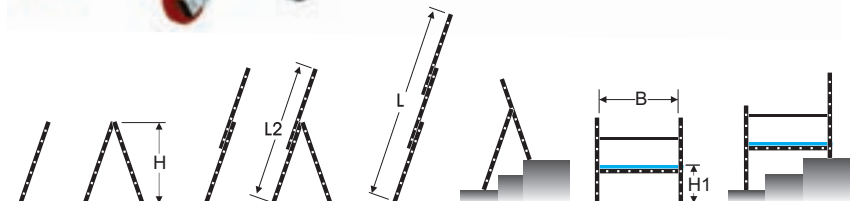

Joker in configurazione scala ad uso zoppo!

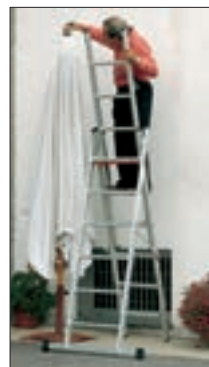

Joker in configurazione scala a cavalletto!



Joker in configurazione trabattello ad uso zoppo!



Joker in configurazione trabattello uso interno!

Codice Articolo	Altezza H mt.	Altezza utile di lavoro mt.	Lunghezza L2 mt.	Lunghezza sviluppata L mt.	Lunghezza piano lavoro B mt.	Altezza piano lavoro H1 mt.	Peso kg.	Prezzo Euro
SCA JOKER	1,90	3,90	3,00	4,20	1,40	0,90	22,0	351,00

PRATIPONT HD

Dimensioni mt. 1,60 x 0,80
Altezza massima totale mt. 6,82

- ★ Realizzato totalmente in alluminio privo di componenti in nylon a garanzia di una lunga affidabilità nel tempo
- ★ Non richiede alcun peso di zavorra aggiuntiva
- ★ Tutti i montanti verticali utilizzabili come scala di salita integrata con robusti pioli ovali mm. 38 x 30 saldati al montante verticale ad un passo ridotto di 25 cm.
- ★ Ruote con nucleo in nylon anti-schiacciamento e fascia d'appoggio anti-traccia certificate EN1004
- ★ Anno di produzione e marchio produttore su ogni pezzo
- ★ Libretto di istruzioni, uso e manutenzione

Gli agganci rapidi con bloccaggio automatico e le piccole dimensioni del trabattello garantiscono un montaggio semplice, ma soprattutto molto veloce.

La sezione di base composta da spalle ridotte è leggerissima da trasportare, passa attraverso le porte convenzionali, si apre istantaneamente ed è ideale per lavori di imbiancatura e di manutenzione.

La componentistica è essenziale e compatta per favorire lo stoccaggio ed il trasporto con ingombri ridotti al minimo.

GARANZIA	PORTATA	ASSICURAZIONE PRODOTTO
10 anni	200 kg/m²	Danni a cose e persone 3.000.000



Traverse con manina ad aggancio rapido e bloccaggio automatico!

Un montaggio facile e veloce di tutte le traverse con nottolino di sicurezza che ne impedisce il distacco accidentale.



Elementi di protezione ad aggancio rapido e rinforzati!

Profilo ergonomico testato per una spinta laterale di 130 kg.



Robusti gradini anti-scivolo mm. 38 x 30 come una vera scala verticale!

Sono uniti al montante verticale con saldatura ad angolo super resistente e sono posizionati ad un passo ridotto di 25 cm.

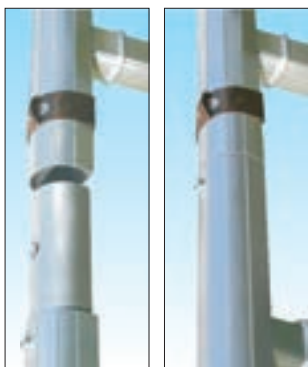

Innesto dei montanti verticali in profilo di alluminio con bloccaggio automatico ad elevata tenuta!

Lo spinotto permette un innesto immediato con bloccaggio automatico, mediante fascetta in acciaio inox indeformabile e resistente.



In foto configurazione completa art. PRAT-03 + MPCT



PRATIPONT HD - Ponteggio professionale

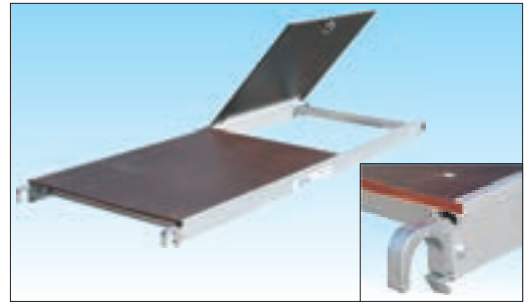
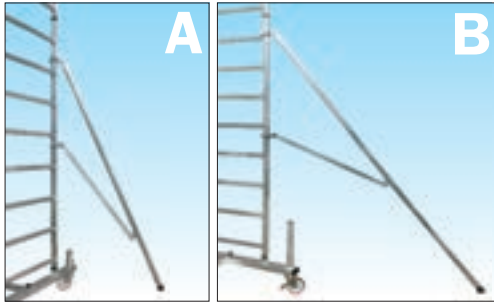

Le staffe stabilizzatrici si adattano ad ogni esigenza!
 Con doppio morsetto di fissaggio, permettono di stabilizzare la struttura in modo veloce ed efficace.
Tipo A fino ad una altezza di mt. 6,30 (fino a ITAL-03).
Tipo B con prolunga telescopica fino a mt. 8,30 e permette un ingombro ridotto quando riposta.

Ruota Ø 125 mm. in nylon!
 Made in Italy certificate EN 1004 con nucleo in poliuretano e fascia di appoggio anti-schiacciamento e anti-traccia.

Piano di lavoro con botola e sicura anti-sollevamento!
 Con superficie in legno di betulla finlandese trattato antisivolo, anti-macchia ed impermeabile, dispone di botola di passaggio con dispositivo di bloccaggio automatico.

Ponteggi in Alluminio

Codice art.	Descrizione	Peso kg.	Prezzo Euro
ITAL PB	Piano lavoro con botola	11,0	170,00
ITAL FERMAP	Fermapiede perimetrale	6,8	26,00
ITAL PO	Traversa parapetto rinforzato	1,5	29,00
ITAL TO	Traversa orizzontale	1,1	25,00
ITAL DO	Diagonale orizzontale con doppio morsetto	1,7	33,00
ITAL TD	Traversa diagonale	1,4	28,00
PRAT TELAIO	Sezione di base con telaio pieghevole montato su montanti verticali a 7 gradini provvisti di ruote Ø 125 mm.	18,7	376,00

Codice art.	Descrizione	Larghezza	Lunghezza	Peso kg.	Prezzo Euro
PRAT MPCT	Mezza campata/sezione completa a 4 gradini	0,80	1,05	7,4	194,00
ITAL CAMP	Campata/sezione completa a 8 gradini	0,80	2,10	14,2	278,00
PRAT MP	Montante verticale di protezione terminale	0,80	1,05	2,3	69,00
ITAL SP	Montante/spalla verticale 8 gradini	0,80	2,10	5,6	111,00
ITAL STS	Staffa stabilizzatrice x altezze fino a mt. 5,12 al piano			2,6	57,00
ITAL STT	Staffa stabilizzatrice telescopica x altezze fino a mt. 7,12 al piano			3,2	70,00
ITAL RUOTA	Ruota anti-schiacciamento certificata EN1004 da Ø 125 mm.				30,00

La sezione di protezione terminale **PRAT MPCT** estende l'altezza del ponteggio di mt. 1 e si compone di 2 montanti verticali terminali + 2 traverse diagonali.

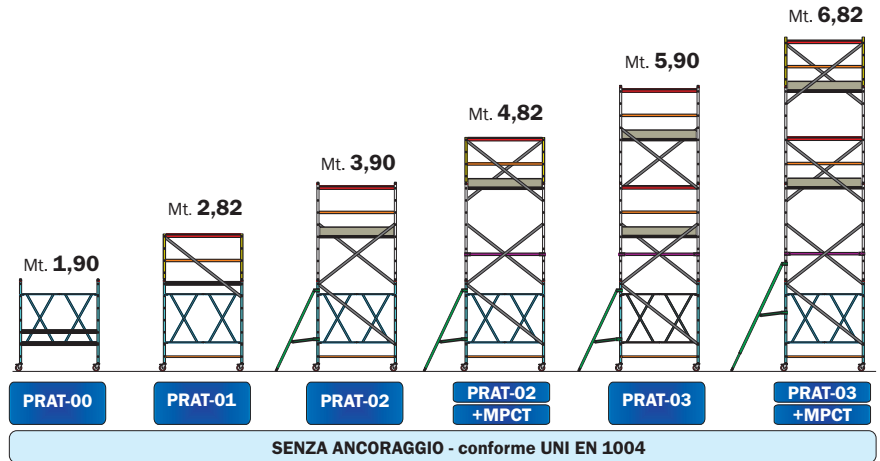

Codici articolo		PRAT-00	PRAT-01	PRAT-02	PRAT-02 + MPCT	PRAT-03	PRAT-03 + MPCT
ALTEZZA UTILE DI LAVORO	mt.	2,82	3,82	4,82	5,82	6,82	7,82
ALTEZZA D'INGOMBRO	mt.	1,90	2,82	3,90	4,82	5,90	6,82
ALTEZZA AL PIANO DI LAVORO	mt.	0,82	1,82	2,82	3,82	4,82	5,82
	n°						
ITAL PO	Traversa parapetto rinforzato	29,00 €	2	2	2	4	4
ITAL TO	Traversa orizzontale	25,00 €	4	4	4	6	6
ITAL TD	Traversa diagonale	28,00 €	0	1	3	5	7
ITAL DO	Diagonale orizzontale con morsetti	33,00 €	0	0	0	1	1
ITAL SP	Montante/spalla verticale 8 gradini	111,00 €	0	0	2	4	4
PRAT MP	Mezza spalla/montante verticale terminale	69,00 €	0	2	0	2	0
ITAL PBC	Piano di lavoro con botola e fermapiede	196,00 €	0	1	1	2	2
PRAT MZPL	Semipiano	75,00 €	2	0	0	0	0
PRAT TELAIO	Sezione base con montanti verticali ridotti a 7 gradini e telaio pieghevole (senza ruote)	256,00 €	1	1	1	1	1
ITAL RUOTA	Ruota in nylon EN 1004 Ø 125 mm. anti-schiacciamento	30,00 €	4	4	4	4	4
ITAL STS	Staffa stabilizzatrice tipo A	57,00 €	0	0	4	4	0
ITAL STT	Staffa stabilizzatrice telescopica tipo B	70,00 €	0	0	0	0	4
	Peso totale	kg	35	48	75	84	114
	Prezzo totale COMPLETO	€	526,00	845,00	1.239,00	1.466,00	1.854,00

ITALPONT HD

Dimensioni mt. 1,60 x 0,80
Ingombro base mt. 1,60 x 1,20
Altezza massima totale mt. 8,30

- ★ Realizzato totalmente in alluminio privo di componenti in nylon a garanzia di una lunga affidabilità nel tempo
- ★ Non richiede alcun peso di zavorra aggiuntiva
- ★ Tutti i montanti verticali utilizzabili come scala di salita integrata con robusti pioli ovali mm. 38 x 30 saldati al montante verticale ad un passo ridotto di 25 cm.
- ★ Ruote con nucleo in nylon anti-schiacciamento e fascia d'appoggio anti-traccia certificate EN1004
- ★ Anno di produzione e marchio produttore su ogni pezzo
- ★ Libretto di istruzioni, uso e manutenzione

Gli agganci rapidi con bloccaggio automatico e le piccole dimensioni del trabattello garantiscono un montaggio semplice, ma soprattutto molto veloce.

Ideato per essere utilizzato anche in ambienti esterni, dispone di una base livellatrice in grado di compensare pendenze o dislivelli adattandosi ad ogni tipo di superficie.

La componentistica è compatta per favorire lo stoccaggio ed il trasporto con ingombri ridotti al minimo.

GARANZIA
10 anni

PORTATA
200 kg/m²

ASSICURAZIONE
PRODOTTO
 Danni a cose e persone
3.000.000



Traverse con manina ad aggancio rapido e bloccaggio automatico!

Un montaggio facile e veloce di tutte le traverse con nottolino di sicurezza che ne impedisce il distacco accidentale.



Elementi di protezione ad aggancio rapido e rinforzati!

Profilo ergonomico testato per una spinta laterale di 130 kg.



Robusti gradini anti-scivolo mm. 38 x 30 come una vera scala verticale!

Sono uniti al montante verticale con saldatura ad angolo super resistente e sono posizionati ad un passo ridotto di 25 cm.

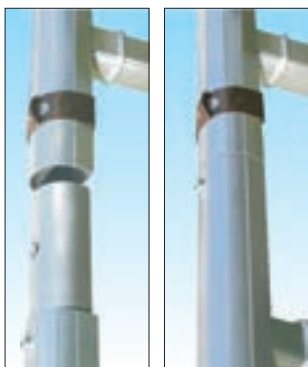

Innesto dei montanti verticali in profilo di alluminio con bloccaggio automatico ad elevata tenuta!

Lo spinotto permette un innesto immediato con bloccaggio automatico, mediante fascetta in acciaio inox indeformabile e avvolgente.



In foto configurazione completa art. ITAL-03 BL



Base professionale con livellatori a vite e telaio di irrigidimento!

Amplia la larghezza di base fino a 1,20 conferendo grande stabilità e aggiunge un telaio di irrigidimento rimovibile, qualora sino presenti ostacoli a terra.

I livellatori a vite permettono una regolazione millimetrica fino a 25 cm. **SULLA RUOTA** ciò permette di compensare pendenze o dislivelli senza influire sulla capacità di spostamento del trabattello.

ITALPONT HD - Ponteggio professionale

Ponteggi in Alluminio

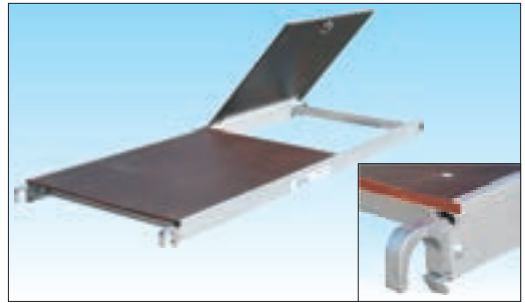
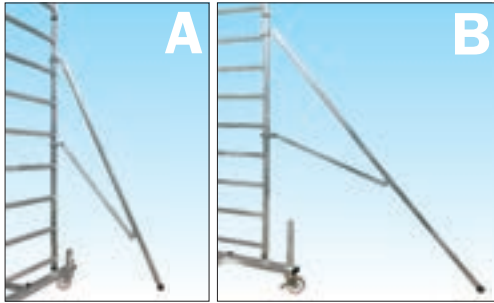

Le staffe stabilizzatrici si adattano ad ogni esigenza!
 Con doppio morsetto di fissaggio, permettono di stabilizzare la struttura in modo veloce ed efficace.
Tipo A fino ad una altezza di mt. 6,30 (fino a ITAL-03).
Tipo B con prolunga telescopica fino a mt. 8,30 e permette un ingombro ridotto quando riposta.

Ruota Ø 125 mm. in nylon!
 Made in Italy certificate EN 1004 con nucleo in poliuretano e fascia di appoggio anti-schiacciamento e anti-traccia.

Piano di lavoro con botola e sicura anti-sollevamento!
 Con superficie in legno di betulla finlandese trattato antisivolo, anti-macchia ed impermeabile, dispone di botola di passaggio con dispositivo di bloccaggio automatico.

Codice art.	Descrizione	Peso kg.	Prezzo Euro
ITAL PB	Piano lavoro con botola	11,0	170,00
ITAL FERMAP	Fermapiede perimetrale	6,8	26,00
ITAL PO	Traversa parapetto rinforzato	1,5	29,00
ITAL TO	Traversa orizzontale	1,3	25,00
ITAL DO	Diagonale orizzontale con doppio morsetto	1,7	33,00
ITAL TD	Traversa diagonale	1,5	28,00
ITAL BL	Base livellatrice completa : - n° 2 Basette con livellatori - n° 1 Telaio di irrigidimento - n° 4 Ruote Ø 125 mm.	23,5	445,00

Codice art.	Descrizione	Larghezza	Lunghezza	Peso kg.	Prezzo Euro
ITAL MSPC	Mezza campata/sezione completa a 4 gradini	0,80	1,05	9,0	214,00
ITAL CAMP	Campata/sezione completa a 8 gradini	0,80	2,10	14,2	278,00
ITAL MSP	Mezza spalla/montante verticale 4 gradini	0,80	1,05	3,0	79,00
ITAL SP	Montante/spalla verticale 8 gradini	0,80	2,10	5,6	111,00
ITAL STS	Staffa stabilizzatrice x altezze fino a mt. 5,12 al piano			2,6	57,00
ITAL STT	Staffa stabilizzatrice telescopica x altezze fino a mt. 7,12 al piano			3,2	70,00
ITAL RUOTA	Ruota anti-schiacciamento certificata EN1004 da Ø 125 mm.				30,00

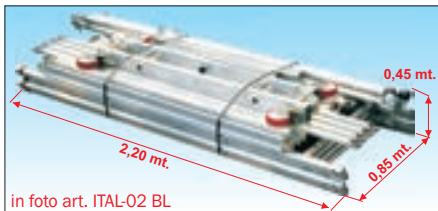

Facile stoccaggio ed ingombro contenuto!
 Componenti omogenei e compatti permettono un ingombro massimo di mt. 2,20 x 0,85.

La mezza campata **ITAL MSPC** estende l'altezza del ponteggio di mt. 1 e si compone di 2 mezzi montanti verticali + 2 traverse diagonali.

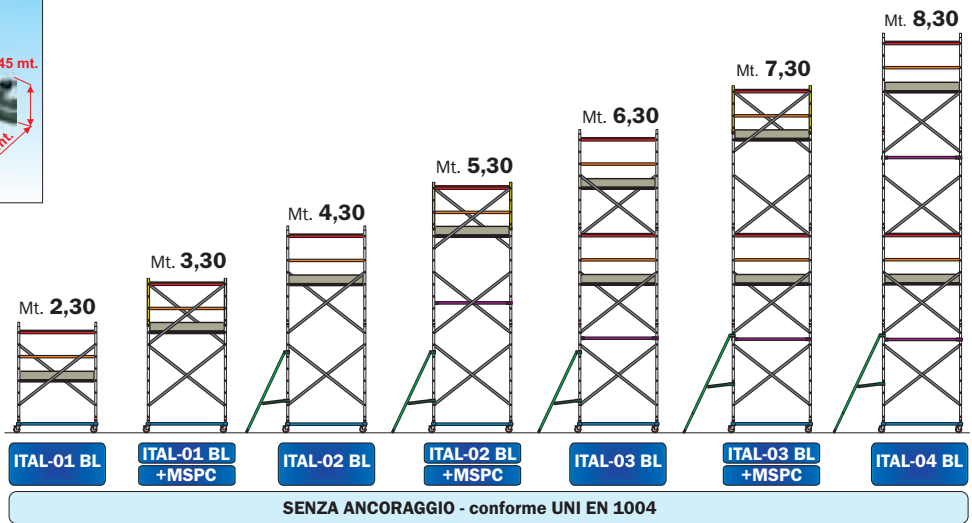

Codici articolo		ITAL-01 BL	ITAL-01 BL + MSPC	ITAL-02 BL	ITAL-02 BL + MSPC	ITAL-03 BL	ITAL-03 BL + MSPC	ITAL-04 BL	
ALTEZZA UTILE DI LAVORO	mt.	3,12	4,12	5,12	6,12	7,12	8,12	9,12	
ALTEZZA D'INGOMBRO	mt.	2,30	3,30	4,30	5,30	6,30	7,30	8,30	
ALTEZZA AL PIANO DI LAVORO	mt.	1,12	2,12	3,12	4,12	5,12	6,12	7,12	
		n°	n°	n°	n°	n°	n°	n°	
ITAL PO	Traversa parapetto rinforzato	29,00 €	2	2	2	2	4	4	
ITAL TO	Traversa orizzontale	25,00 €	2	2	2	2	4	4	
ITAL TD	Traversa diagonale	28,00 €	2	4	4	6	8	8	
ITAL DO	Diagonale orizzontale con morsetti	33,00 €	0	0	0	1	1	2	
ITAL SP	Montante/spalla verticale 8 gradini	111,00 €	2	2	4	4	6	8	
ITAL MSP	Mezza spalla/montante verticale 4 gradini	79,00 €	0	2	0	2	0	2	
ITAL PBC	Piano di lavoro con botola e fermapiede	196,00 €	1	1	1	1	2	2	
ITAL BLLR	Basetta stabilizzatrice con livellatori a vite in alluminio (senza ruote)	139,00 €	2	2	2	2	2	2	
ITAL RUOTA	Ruota in nylon EN 1004 Ø 125 mm. anti-schiacciamento	30,00 €	4	4	4	4	4	4	
ITAL BYEL	Telaio di irrigidimento base in alluminio	47,00 €	1	1	1	1	1	1	
ITAL STS	Staffa stabilizzatrice tipo A	57,00 €	4	4	4	4	0	0	
ITAL STT	Staffa stabilizzatrice telescopica tipo B	70,00 €	0	0	0	0	4	4	
	Peso totale	kg	56	65	80	89	120	131	138
	Prezzo totale COMPLETO	€	1.027,00	1.241,00	1.533,00	1.747,00	2.148,00	2.414,00	2.511,00

ALUPONT B74

Lunghezza mt. 1,97 - 2,55 - 3,10

Larghezza mt. 0,74

Altezza massima totale mt. 9,67

- ★ Realizzato totalmente in alluminio privo di componenti in nylon a garanzia di una lunga affidabilità nel tempo
- ★ Non richiede alcun peso di zavorra aggiuntiva
- ★ Tutti i montanti verticali utilizzabili come scala di risalita integrata con pioli Ø 50 mm. ad un passo regolamentare di 30 cm.
- ★ Ruote con nucleo in nylon anti-schiacciamento e fascia d'appoggio anti-traccia certificate EN1004
- ★ Anno di produzione e marchio produttore su ogni pezzo
- ★ Libretto di istruzioni, uso e manutenzione

ALUPONT B74 è in grado di raggiungere altezze modeste anche in ambienti con spazi molto ristretti.

Studiato nei particolari per essere il primo mezzo di lavoro per l'operatore professionale che esige la garanzia della sicurezza anche nelle più difficili condizioni d'uso.

Particolarmente facile e rapido da montare, con agganci automatici senza l'uso di utensili offre il massima flessibilità ed è in grado di adattarsi a tutte le necessità.

GARANZIA

10 anni

PORTATA

200 kg/m²

**ASSICURAZIONE
PRODOTTO**

Danni a cose e persone
3.000.000



Traverse ad aggancio rapido e bloccaggio automatico!

Manine in alluminio con nottolino di sicurezza contro il distacco accidentale, per un montaggio semplice e rapido.



Robusti pioli tondi Ø 50,8 mm. saldati al montante con rigatura anti-scivolo!

Uniti al montante mediante robusta saldatura robotizzata su spessore maggiorato 2 mm.

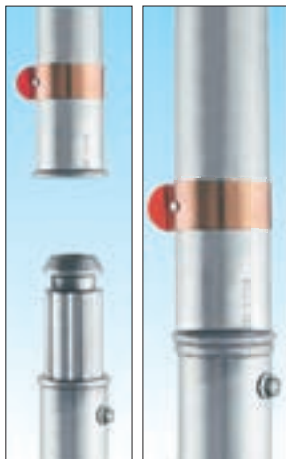

Bloccaggio automatico tra i montanti ad elevata tenuta!

Un innesto immediato, con bloccaggio automatico, mediante fascetta in acciaio inox indeformabile avvolgente.



Ogni montante utilizzabile a scala verticale integrata!

Tutti i pioli vengono posizionati automaticamente ad un passo di salita di 30 cm. come scala verticale regolamentare.



In foto articolo ALP BHD-3 completo

100%
**MADE IN
ITALY**
PRODUCT

NORMATIVE

EN 1004

D.L. 81

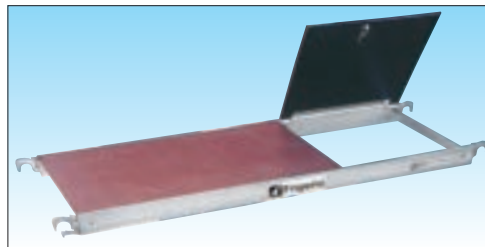

Piano di lavoro in alluminio con botola di passaggio e superficie impermeabile!

Telaio in alluminio con superficie in legno di betulla finlandese trattato su 2 lati in resina anti-scivolo, anti-macchia

e impermeabile con dispositivo sicurezza anti-sollevamento e botola di passaggio cm 45x50 provvista di grilletto di bloccaggio automatico.

Ruote pivotanti Ø 150 mm. in nylon con livellamento integrato su ruota fino a 35 cm!

Certificate EN 1004 made in Italy con nucleo anti-schiacciamento dotate di freno a doppia leva e di gamba telescopica livellatrice a vite in alluminio anti-ruggine che consente una facile regolazione senza influire sulla capacità di spostamento del trabattello.

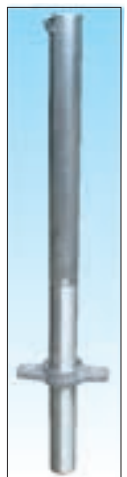

ALUPONT B74 - Ponteggio professionale



Parapetto ad aggancio immediato!

Realizzato a telaio saldato con manine ad aggancio rapido e bloccaggio automatico, permette l'installazione in un unico gesto, favorendo la sicurezza dell'operatore in quota.



Estensore articolato per una stabilità veloce e efficace!

Dotato di piedino basculante con soletta di gomma e di doppio braccio consente di ottenere facilmente la massima stabilità e garantisce la sicurezza durante gli spostamenti del trabattello.



Resistenza e affidabilità non temono confronto!

Tubolare ad elevata resistenza con spessore maggiorato per garantire un carico maggiore e la più lunga affidabilità nel tempo.



Ponteggi in Alluminio

Codice art.	Descrizione	Peso kg.	Prezzo Euro
ALP PB20	Piano di lavoro con botola mt 1,97	13,3	200,00
ALP PB25	Piano di lavoro con botola mt 2,55	17,4	217,00
ALP PB30	Piano di lavoro con botola mt 3,10	21,8	293,00
ALP TB20	FermapiEDE perimetrale mt 1,97	6,5	82,00
ALP TB25	FermapiEDE perimetrale mt 2,55	8,0	102,00
ALP TB30	FermapiEDE perimetrale mt 3,10	9,0	122,00
ALP HD20	Telaio parapetto mt 1,97	4,2	114,00
ALP HD25	Telaio parapetto mt 2,55	5,1	127,00
ALP HD30	Telaio parapetto mt 3,10	5,8	140,00
ALP H20	Traversa orizzontale mt 1,97	1,8	46,00
ALP H25	Traversa orizzontale mt 2,55	2,2	50,00
ALP H30	Traversa orizzontale mt 3,10	2,5	55,00
ALP D20	Traversa diagonale mt 1,97	1,9	48,00
ALP D25	Traversa diagonale mt 2,55	2,3	53,00
ALP D30	Traversa diagonale mt 3,10	2,6	57,00

Codice art.	Descrizione	Larghezza mt.	Altezza mt.	Peso kg.	Prezzo Euro
ALP MP B5 NF	Montante verticale terminale	0,74	1,05	3,4	106,00
ALP MV B4 NF	Montante verticale intermedio a 4 gradini	0,74	1,20	3,9	120,00
ALP MV B3 NF	Montante verticale intermedio a 5 gradini	0,74	1,50	5,0	149,00
ALP MV B2 NF	Montante verticale intermedio a 6 gradini	0,74	1,80	6,0	162,00
ALP MV B1 NF	Montante verticale intermedio a 7 gradini	0,74	2,10	7,0	199,00
ALP MP B1A	Montante verticale terminale a passaggio aperto	0,74	2,10	6,5	220,00
ALP MP B1AP	Montante verticale intermedio a passaggio aperto	0,74	2,10	7,0	310,00

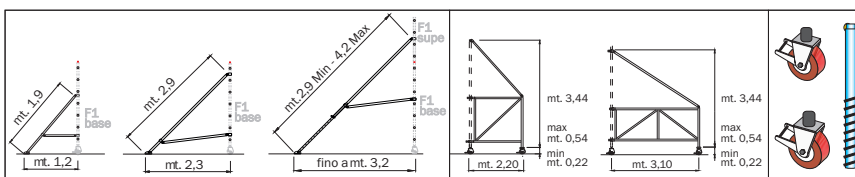

Codice art.	Descrizione	Larghezza MAX mt.	Lunghezza MAX mt.	Peso kg.	Prezzo Euro
ALP ST0	Estensore ridotto x altezze fino a mt 5,00 al piano	1,2	1,9	3,8	114,00
ALP ST1	Estensore standard x altezze fino a mt. 7,92 al piano	2,3	2,9	4,9	130,00
ALP ST3	Estensore telescopico x altezze elevate fino a mt. 8,52 al piano	2,4-3,2	2,9-4,2	5,7	167,00
ALP ST4	Estensore con ruota piccolo per altezze al piano fino a mt. 7,92 (da aggiungere traversa di bloccaggio H20 o H25 + ruota R15 + gamba telescopica livellatrice GT30)			8,0	254,00
ALP ST5	Estensore con ruota grande per altezze al piano fino a mt. 8,52 (da aggiungere traversa di bloccaggio H20 o H25 + ruota R15 + gamba telescopica livellatrice GT30)			10,0	314,00
ALP GT30	Gamba telescopica livellatrice a vite in alluminio antiruggine fino a 35 cm				41,00
ALP R15/20	Ruota in nylon anti-schiacciamento certificata EN1004 da Ø 150 mm. o da Ø 200 mm.				60,00 / 70,00

Codice art.	Sezioni complete	Prezzo Euro
ALP SPB5 197	Terminale mt 1,97	440,00
ALP SPB5 255	Terminale mt 2,55	466,00
ALP SPB5 310	Terminale mt 3,10	492,00
ALP SSB4 197	Intermedia mt 1,97	336,00
ALP SSB4 255	Intermedia mt 2,55	346,00
ALP SSB4 310	Intermedia mt 3,10	354,00
ALP SSB3 197	Intermedia mt 1,97	394,00
ALP SSB3 255	Intermedia mt 2,55	404,00
ALP SSB3 310	Intermedia mt 3,10	412,00
ALP SSB2 197	Intermedia mt 1,97	420,00
ALP SSB2 255	Intermedia mt 2,55	430,00
ALP SSB2 310	Intermedia mt 3,10	438,00
ALP SSB1 197	Intermedia mt 1,97	494,00
ALP SSB1 255	Intermedia mt 2,55	504,00
ALP SSB1 310	Intermedia mt 3,10	512,00

Codice art.	Descrizione	Prezzo €
ALP SC 2X7	Scala di base a pioli con sfilo 3046/07 con ganci attacco per accesso primo piano ad altezza max mt. 3,50 solo FHM-HI e FHM-HE	181,00

Codice art.	Descrizione	Prezzo €
ALP SC F1PB	Scala di base a pioli con sostegno rialzato e ganci	245,00

Codice art.	Descrizione	Prezzo €
ALP SC F1P	Scala per sezioni superiori a pioli con ganci	130,00

ALUPONT B74 - Ponteggio professionale

NORMATIVE
D.L. 81

ALP BS - Versione base

Con un solo piano di lavoro in posizione terminale

Conforme a normativa Italiana **D.L.81** con ancoraggio obbligatorio ogni mt. 3,60

N.B.
Non necessita di zavorra aggiuntiva

LEG. ANCORAGGIO
◀ = Obbligatorio

N.B. Nuove configurazioni versione 2016

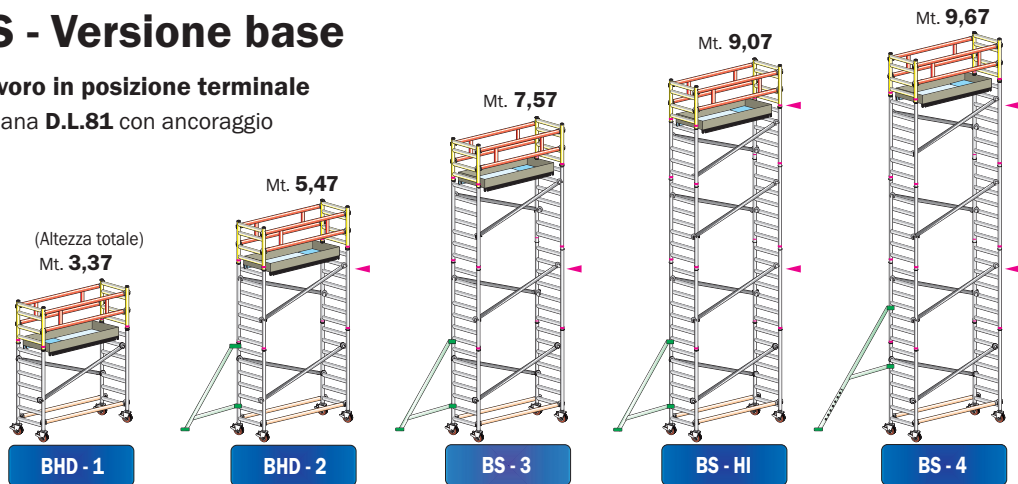

SENZA ANCORAGGIO - conforme UNI EN 1004

ANCORAGGIO obbligatorio ogni 3,60 metri conforme D.L. 81

NORMATIVE
EN 1004

ALP BHD - Versione HD

Con piani lavoro posizionati ogni 4 mt. l'uno dall'altro

Configurazione minima certificata a normative Europee **UNI EN 1004** per uso non ancorato

N.B.
Non necessita di zavorra aggiuntiva

LEG. ANCORAGGIO
◁ = In Esterni

N.B. Nuove configurazioni versione 2016

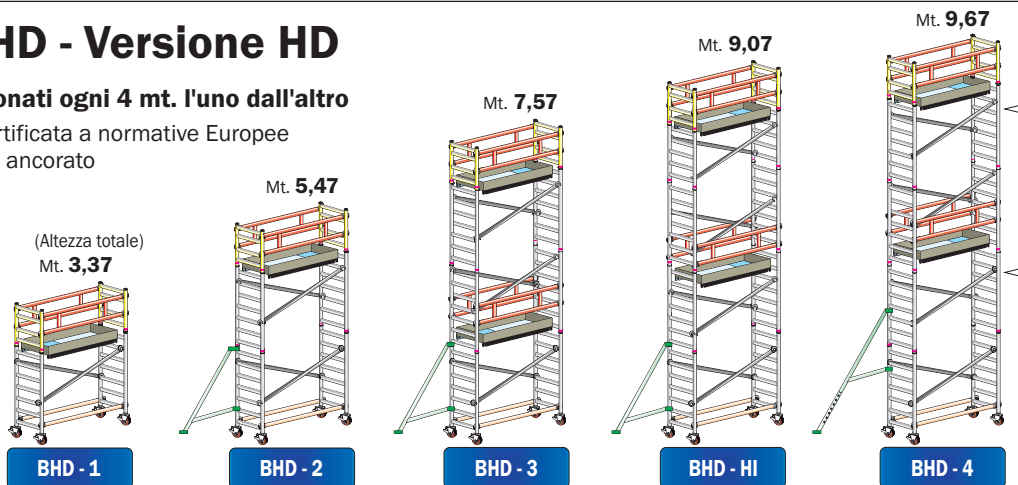

SENZA ANCORAGGIO - conforme UNI EN 1004

SENZA ANCORAGGIO IN INTERNI
conforme UNI EN 1004

NORMATIVE
EN 1004

ALP BHM - Versione 3001

Con piani lavoro ogni mt. 2,10 collegati da scale di servizio interne a pioli

Configurazione accessoriata certificata a normative Europee **UNI EN 1004** per uso non ancorato

N.B.
Non necessita di zavorra aggiuntiva

LEG. ANCORAGGIO
◁ = In Esterni

N.B. Nuove configurazioni versione 2016

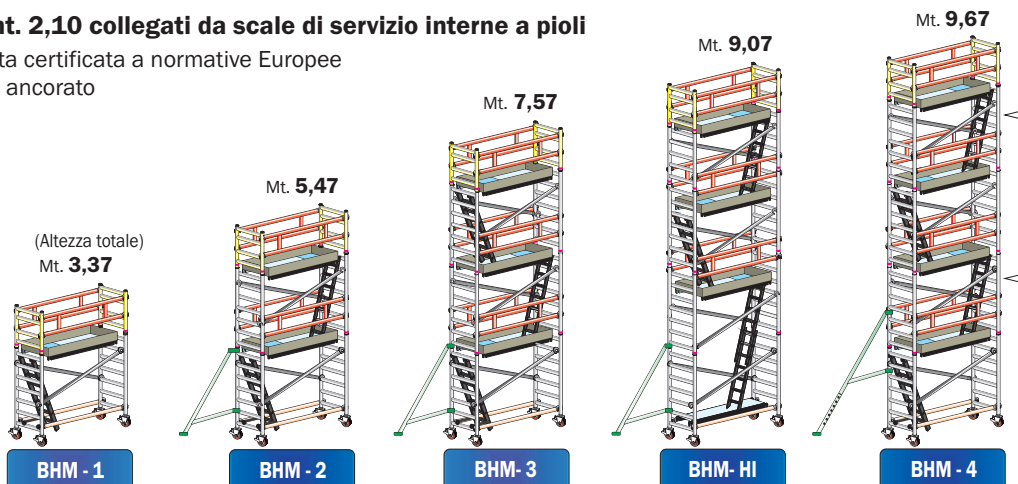

SENZA ANCORAGGIO - conforme UNI EN 1004

SENZA ANCORAGGIO IN INTERNI
conforme UNI EN 1004

ALUPONT B74 - Ponteggio professionale

Codici articolo					ALP BHD 1	ALP BHD 2	ALP BS 3	ALP BS HI	ALP BS 4	
ALTEZZA UTILE DI LAVORO					mt.	4,22	6,32	8,42	9,92	10,52
ALTEZZA D'INGOMBRO					mt.	3,37	5,47	7,57	9,07	9,67
ALTEZZA AL PIANO DI LAVORO					mt.	2,22	4,32	6,42	7,92	8,52
LUNGHEZZA					mt. 1,97	mt. 2,55	mt. 3,10	n°	n°	n°
ALP H20/25/30	Traversa orizzontale	46,00	50,00	55,00	€	2	2	2	2	2
ALP D20/25/30	Traversa diagonale	48,00	53,00	57,00	€	4	4	6	8	8
ALP HD20/25/30	Telaio parapetto	114,00	127,00	140,00	€	2	2	2	2	2
ALP PB20/25/30	Piano lavoro con botola	200,00	217,00	293,00	€	1	1	1	1	1
ALP TB20/25/30	Fermapiede perimetrale	82,00	102,00	122,00	€	1	1	1	1	1
ALP MV B1 NF	Montante verticale a 7 gradini			199,00	€	2	4	6	6	8
ALP MV B3 NF	Montante verticale a 5 gradini			149,00	€	0	0	0	2	0
ALP MP B5 NF	Montante verticale terminale			106,00	€	2	2	2	2	2
ALP ST1	Staffa stabilizzatrice fino a mt 7,92 al piano			130,00	€	4	4	4	4	0
ALP ST3	Staffa stabilizzatrice fino a mt 12,72 al piano			167,00	€	0	0	0	0	4
ALP GT30	Gamba telescopica livellatrice in alluminio			41,00	€	4	4	4	4	4
ALP R15	Ruota in nylon EN1004 Ø 150 mm.			60,00	€	4	4	4	4	4
LUNGHEZZA	Peso totale				kg	73	109	127	139	159
Mt. 1,97	Prezzo totale COMPLETO				€	1.712,00	2.726,00	3.220,00	3.566,00	3.862,00
LUNGHEZZA	Peso totale				kg	82	119	138	150	170
Mt. 2,55	Prezzo totale COMPLETO				€	1.793,00	2.817,00	3.321,00	3.672,00	3.973,00
LUNGHEZZA	Peso totale				kg	90	128	147	159	180
Mt. 3,10	Prezzo totale COMPLETO				€	1.933,00	2.965,00	3.477,00	3.832,00	4.137,00

Codici articolo					ALP BHD 1	ALP BHD 2	ALP BHD 3	ALP BHD HI	ALP BHD 4	
ALTEZZA UTILE DI LAVORO					mt.	4,22	6,32	8,42	9,92	10,52
ALTEZZA D'INGOMBRO					mt.	3,37	5,47	7,57	9,07	9,67
ALTEZZA AL PIANO DI LAVORO					mt.	2,22	4,32	6,42	7,92	8,52
LUNGHEZZA					mt. 1,97	mt. 2,55	mt. 3,10	n°	n°	n°
ALP H20/25/30	Traversa orizzontale	46,00	50,00	55,00	€	2	2	2	2	2
ALP D20/25/30	Traversa diagonale	48,00	53,00	57,00	€	2	4	6	8	8
ALP HD20/25/30	Telaio parapetto	114,00	127,00	140,00	€	2	2	4	4	4
ALP PB20/25/30	Piano lavoro con botola	200,00	217,00	293,00	€	1	1	2	2	2
ALP TB20/25/30	Fermapiede perimetrale	82,00	102,00	122,00	€	1	1	2	2	2
ALP MV B1 NF	Montante verticale a 7 gradini			199,00	€	2	4	6	6	8
ALP MV B3 NF	Montante verticale a 5 gradini			149,00	€	0	0	0	2	0
ALP MP B5 NF	Montante verticale terminale			106,00	€	2	2	2	2	2
ALP ST1	Staffa stabilizzatrice fino a mt 7,92 al piano			130,00	€	4	4	4	4	0
ALP ST3	Staffa stabilizzatrice fino a mt 12,72 al piano			167,00	€	0	0	0	0	4
ALP GT30	Gamba telescopica livellatrice in alluminio			41,00	€	4	4	4	4	4
ALP R15	Ruota in nylon EN1004 Ø 150 mm.			60,00	€	4	4	4	4	4
LUNGHEZZA	Peso totale				kg	73	109	155	169	187
Mt. 1,97	Prezzo totale COMPLETO				€	1.712,00	2.726,00	3.730,00	4.124,00	4.372,00
LUNGHEZZA	Peso totale				kg	82	119	173	188	206
Mt. 2,55	Prezzo totale COMPLETO				€	1.793,00	2.817,00	3.894,00	4.298,00	4.546,00
LUNGHEZZA	Peso totale				kg	90	128	189	204	222
Mt. 3,10	Prezzo totale COMPLETO				€	1.933,00	2.965,00	4.172,00	4.584,00	4.832,00

Codici articolo					ALP BHM 1	ALP BHM 2	ALP BHM 3	ALP BHM HI	ALP BHM 4	
ALTEZZA UTILE DI LAVORO					mt.	4,22	6,32	8,42	9,92	10,52
ALTEZZA D'INGOMBRO					mt.	3,37	5,47	7,57	9,07	9,67
ALTEZZA AL PIANO DI LAVORO					mt.	2,22	4,32	6,42	7,92	8,52
LUNGHEZZA					mt. 1,97	mt. 2,55	mt. 3,10	n°	n°	n°
ALP H20/25/30	Traversa orizzontale	46,00	50,00	55,00	€	2	2	2	2	2
ALP D20/25/30	Traversa diagonale	48,00	53,00	57,00	€	2	4	6	8	8
ALP HD20/25/30	Telaio parapetto	114,00	127,00	140,00	€	2	4	6	6	8
ALP PB20/25/30	Piano lavoro con botola	200,00	217,00	293,00	€	1	2	3	3	4
ALP P20/25/30	Piano lavoro	174,00	199,00	266,00	€	0	0	0	1	0
ALP TB20/25/30	Fermapiede perimetrale	82,00	102,00	122,00	€	1	2	3	3	4
ALP MV B1 NF	Montante verticale a 7 gradini			199,00	€	2	4	6	6	8
ALP MV B3 NF	Montante verticale a 5 gradini			149,00	€	0	0	0	2	0
ALP MP B5 NF	Montante verticale terminale			106,00	€	2	2	2	2	2
ALP ST1	Staffa stabilizzatrice fino a mt 7,92 al piano			130,00	€	4	4	4	4	0
ALP ST3	Staffa stabilizzatrice fino a mt 12,72 al piano			167,00	€	0	0	0	0	4
ALP GT30	Gamba telescopica livellatrice in alluminio			41,00	€	4	4	4	4	4
ALP R15	Ruota in nylon EN1004 Ø 150 mm. con freno a doppia leva			60,00	€	4	4	4	4	4
ALP SC F1PB	Scala di base a pioli con sostegno rialzato			245,00	€	1	1	1	0	1
ALP SC 2X7	Scala di base a pioli in due tronchi a sfilo 2x7 gr.			181,00	€	0	0	0	1	0
ALP SC F1P	Scala a pioli per sezioni superiori			130,00	€	0	1	2	2	3
LUNGHEZZA	Peso totale				kg	81	151	203	232	269
Mt. 1,97	Prezzo totale COMPLETO				€	1.957,00	3.611,00	4.745,00	5.249,00	6.027,00
LUNGHEZZA	Peso totale				kg	90	168	228	262	302
Mt. 2,55	Prezzo totale COMPLETO				€	2.038,00	3.765,00	4.972,00	5.511,00	6.327,00
LUNGHEZZA	Peso totale				kg	98	184	251	290	333
Mt. 3,10	Prezzo totale COMPLETO				€	2.178,00	4.035,00	5.372,00	6.986,00	8.857,00

ALUPONT B74

ALP BHDA - Automontante

Lunghezza mt. 1,97 - 2,55

Larghezza mt. 0,74

Altezza massima mt. 9,67

- ★ Realizzato totalmente in alluminio privo di componenti in nylon a garanzia di una lunga affidabilità nel tempo
- ★ Non richiede alcun peso di zavorra aggiuntiva
- ★ Tutti i montanti verticali utilizzabili come scala di risalita integrata con pioli Ø 50 mm. ad un passo regolamentare di 30 cm.
- ★ Ruote con nucleo in nylon anti-schiacciamento e fascia d'appoggio anti-traccia certificate EN1004
- ★ Anno di produzione e marchio produttore su ogni pezzo
- ★ Libretto di istruzioni, uso e manutenzione

Con elementi di protezione AUTO-MONTANTI ideati per consentire all'operatore di agire, nella massima protezione e in tutte le fasi di montaggio, uso e smontaggio, attraverso una procedura di installazione dal basso anche senza l'uso di D.P.I. (dispositivi di protezione individuale).

Piani di lavoro posizionati ogni mt. 2,10 consentono un comodo montaggio, uso e smontaggio ed evitano all'operatore di trovarsi in condizione di lavoro in quota.

GARANZIA

10 anni

PORTATA

200 kg/m²

**ASSICURAZIONE
PRODOTTO**

Danni a cose e persone
3.000.000



Traverse ad aggancio rapido e bloccaggio automatico!

Manine in alluminio con nottolino di sicurezza contro il distacco accidentale, per un montaggio semplice e rapido.



Robusti pioli tondi Ø 50,8 mm. saldati al montante con rigatura anti-scivolo!

Uniti al montante mediante robusta saldatura robotizzata su spessore maggiorato 2 mm.

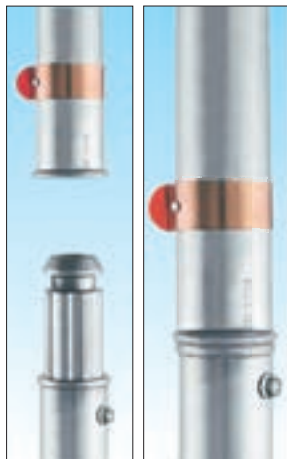

Bloccaggio automatico tra i montanti ad elevata tenuta!

Un innesto immediato, con bloccaggio automatico, mediante fascetta in acciaio inox indeformabile avvolgente.



Ogni montante utilizzabile a scala verticale integrata!

Tutti i pioli vengono posizionati automaticamente ad un passo di salita di 30 cm. come scala verticale regolamentare.



100%
**MADE IN
ITALY**
PRODUCT

NORMATIVE

EN 1004

D.L. 81

In foto articolo ALP BHDA-2 completo

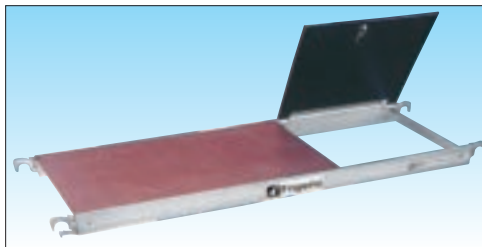

Piano di lavoro in alluminio con botola di passaggio e superficie impermeabile!

Telaio in alluminio con superficie in legno di betulla finlandese trattato su 2 lati in resina anti-scivolo, anti-macchia

e impermeabile con dispositivo sicurezza anti-sollevamento e botola di passaggio cm 45x50 provvista di grilletto di bloccaggio automatico.

Ruote pivotanti Ø 150 mm. in nylon con livellamento integrato su ruota fino a 35 cm!

Certificate EN 1004 made in Italy con nucleo anti-schiacciamento dotate di freno a doppia leva e di gamba telescopica livellatrice a vite in alluminio anti-ruggine che consente una facile regolazione senza influire sulla capacità di spostamento del trabattello.

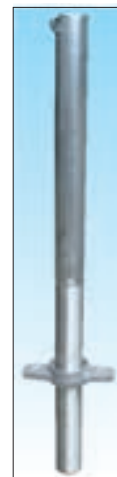

ALUPONT B74 - Ponteggio professionale

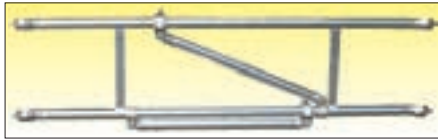

Parapetto auto-montante per un montaggio e smontaggio dal basso sempre in sicurezza!

Con saette di prolunga e morsetti in alluminio consente all'operatore di montare l'intera protezione del piano superiore prima di salirvi, di smontarla dopo essere sceso e garantisce il minimo ingombro nel trasporto.

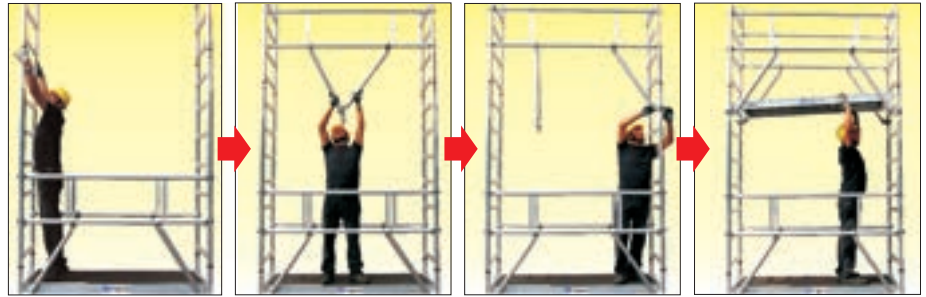

Innesta i montanti superiori su entrambi i lati del trabattello

Aggancia il parapetto superiore usando i tiranti come prolunga

Libera i tiranti aprendo i morsetti e poi stringili sui tubi verticali

Installa la piattaforma superiore all'ultimo piolo e sali attraverso la botola

Ponteggi in Alluminio

Codice art.	Descrizione	Peso kg.	Prezzo Euro
ALP PB20	Piano lavoro con botola mt 1,97	13,3	200,00
ALP PB25	Piano lavoro con botola mt 2,55	17,4	217,00
ALP TB20	FermapiEDE perimetrale mt 1,97	6,5	82,00
ALP TB25	FermapiEDE perimetrale mt 2,55	8,0	102,00
ALP HD20A	Telaio parapetto autom. mt 1,97	6,2	207,00
ALP HD25A	Telaio parapetto autom. mt 2,55	7,1	233,00
ALP H20	Traversa orizzontale mt 1,97	1,8	46,00
ALP H25	Traversa orizzontale mt 2,55	2,2	50,00
ALP D20	Traversa diagonale mt 1,97	1,9	48,00
ALP D25	Traversa diagonale mt 2,55	2,3	53,00

Codice art.	Descrizione	Larghezza MAX mt.	Lunghezza MAX mt.	Peso kg.	Prezzo Euro
ALP SAB5 197	Sezione terminale automontante mt. 1,97	0,74	1,05	18,6	626,00
ALP SAB5 255	Sezione terminale automontante mt. 2,55	0,74	1,05	21,0	678,00
ALP SAB1 197	Sezione intermedia automontante mt. 1,97	0,74	2,10	26,4	812,00
ALP SAB1 255	Sezione intermedia automontante mt. 2,55	0,74	2,10	28,2	864,00
ALP MP B5 NF	Montante verticale terminale	0,74	1,05	3,4	106,00
ALP MV B1 NF	Montante verticale intermedio a 7 gradini	0,74	2,10	7,0	199,00
ALP ST1	Estensore standard x altezze fino a mt. 7,92 al piano			4,9	130,00
ALP ST3	Estensore telescopico x altezze fino a mt. 12,72 al piano			5,7	167,00
ALP GT30	Gamba telescopica livellatrice a vite in alluminio antiruggine fino a 35 cm				41,00
ALP R15/20	Ruota anti-schiacciamento certificata EN1004 da Ø 150 mm. o da Ø 200 mm.				60,00 / 70,00



Estensore articolato consente una stabilità veloce e efficace!

Dotato di piedino basculante con soletta di gomma e di doppio braccio consente di ottenere facilmente la massima stabilità e garantisce la sicurezza durante gli spostamenti del trabattello.



Resistenza e affidabilità non temono confronto!

Tubolare con spessore maggiorato garantisce un carico maggiore e la più lunga affidabilità nel tempo.

LEG. ANCORAGGIO
◁ In Esterni

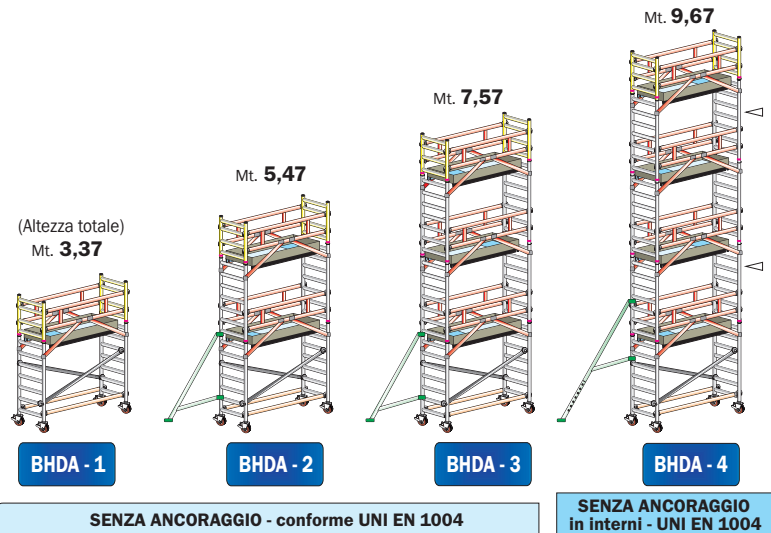

SENZA ANCORAGGIO - conforme UNI EN 1004

SENZA ANCORAGGIO in interni - UNI EN 1004

Codici articolo		ALP BHDA 1	ALP BHDA 2	ALP BHDA 3	ALP BHDA 4
ALTEZZA UTILE DI LAVORO	mt.	4,22	6,32	8,42	10,52
ALTEZZA D'INGOMBRO	mt.	3,37	5,47	7,57	9,67
ALTEZZA AL PIANO DI LAVORO	mt.	2,22	4,32	6,42	8,52
	LUNGHEZZA	mt. 1,97	mt. 2,55	n°	n°
ALP H20/25	Traversa orizzontale	46,00	50,00	2	2
ALP D20/25	Traversa diagonale	48,00	53,00	4	4
ALP HDA20/25	Telaio parapetto automontante	207,00	233,00	2	6
ALP PB20/25	Piano di lavoro con botola	200,00	217,00	1	3
ALP TB20/25	FermapiEDE perimetrale	82,00	102,00	1	3
ALP MV B1 NF	Montante verticale a 7 gradini	199,00	2	4	6
ALP MP B5 NF	Montante verticale terminale	106,00	2	2	2
ALP ST1	Staffa stabilizzatrice x altezze fino a mt 6,42 al piano	130,00	4	4	4
ALP ST3	Staffa stabilizzatrice x altezze fino a mt 12,72 al piano	167,00	0	0	0
ALP GT30	Gamba telescopica livellatrice in alluminio	41,00	4	4	4
ALP R15	Ruota in nylon EN1004 Ø 150 mm. con freno a doppia leva	60,00	4	4	4
LUNGHEZZA	Peso totale	kg	86	159	214
Mt. 1,97	Prezzo totale COMPLETO	€	1.898,00	3.512,00	4.606,00
LUNGHEZZA	Peso totale	kg	95	176	238
Mt. 2,55	Prezzo totale COMPLETO	€	2.005,00	3.708,00	4.891,00

ALUPONT B74

ALP QUICK - Pieghevole

Lunghezza mt. 1,97

Larghezza mt. 0,74

Altezza totale mt. 9,30

- ★ Realizzato totalmente in alluminio privo di componenti in nylon a garanzia di una lunga affidabilità nel tempo
- ★ Non richiede alcun peso di zavorra aggiuntiva
- ★ Tutti i montanti verticali utilizzabili come scala di risalita integrata con pioli Ø 50 mm. ad un passo regolamentare di 30 cm.
- ★ Ruote con nucleo in nylon anti-schiacciamento e fascia d'appoggio anti-traccia certificate EN1004
- ★ Anno di produzione e marchio produttore su ogni pezzo
- ★ Libretto di istruzioni, uso e manutenzione

Ideato per locali interni dimostra grande facilità d'uso negli spazi ristretti, utilizza una sezione di base unita da un robusto telaio pieghevole in alluminio preformato che evita l'aggiunta di ulteriori elementi e permette un'apertura rapida ed un utilizzo immediato.

La sezione di base è alta mt. 1,80 per consentire il comodo passaggio attraverso porte convenzionali e integrando ulteriori elementi si estende fino a mt 9,30.

GARANZIA
10 anni

PORTATA
200 kg/m²

**ASSICURAZIONE
PRODOTTO**
Danni a cose e persone
3.000.000



Traverse ad aggancio rapido e bloccaggio automatico!

Manine in alluminio con nottolino di sicurezza contro il distacco accidentale, per un montaggio semplice e rapido.



Robusti pioli tondi Ø 50,8 mm. saldati al montante con rigatura anti-scivolo!

Uniti al montante mediante robusta saldatura robotizzata su spessore maggiorato 2 mm.

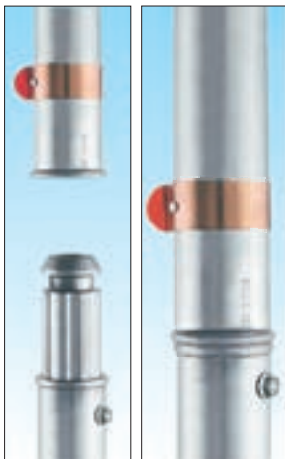

Bloccaggio automatico tra i montanti ad elevata tenuta!

Un innesto immediato, con bloccaggio automatico, mediante fascetta in acciaio inox indeformabile avvolgente.



Ogni montante utilizzabile a scala verticale integrata!

Tutti i pioli vengono posizionati automaticamente ad un passo di salita di 30 cm. come scala verticale regolamentare.



100%
MADE IN ITALY
PRODUCT

NORMATIVE
EN 1004
D.L. 81

In foto articolo ALP QUICK-1 completo

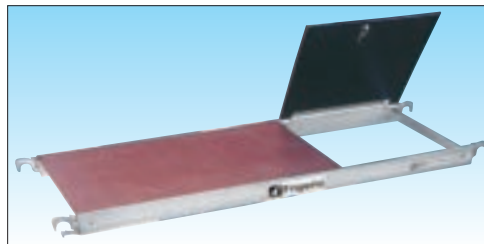

Piano di lavoro in alluminio con botola di passaggio e superficie impermeabile!

Telaio in alluminio con superficie in legno di betulla finlandese trattato su 2 lati in resina anti-scivolo, anti-macchia

e impermeabile con dispositivo sicurezza anti-sollevamento e botola di passaggio cm 45x50 provvista di grilletto di bloccaggio automatico.

Ruote pivotanti Ø 125 mm. in nylon con livellamento integrato su ruota fino a 35 cm!

Certificate EN 1004 made in Italy con nucleo anti-schiacciamento dotate di freno anteriore e di gamba telescopica livellatrice a vite in alluminio anti-ruggine che consente una facile regolazione senza influire sulla capacità di spostamento del trabattello.

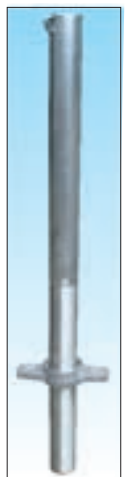

ALUPONT B74 - Ponteggio professionale

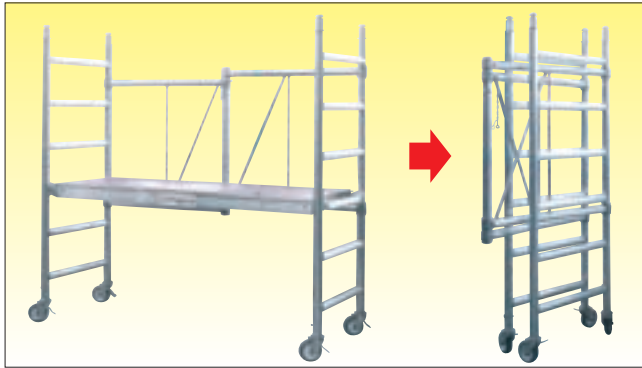

Sezione di base pieghevole permette una rapida apertura ed un utilizzo immediato!

Provvista di telaio pieghevole super robusto, realizzato interamente in alluminio con tubolari 50 mm. garantisce stabilità e robustezza anche senza l'aggiunta di ulteriori traverse per garantire un montaggio, uso e smontaggio semplice, efficace e rapido.

L'altezza di mt. 1,80 gli consente di passare comodamente attraverso porte convenzionali semplificando la movimentazione all'interno di abitazioni e per essere riposto in poco spazio.

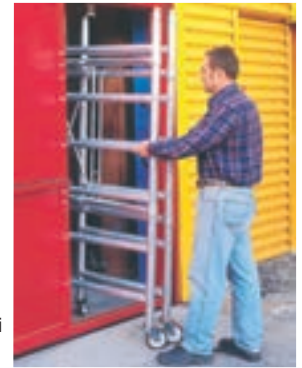

Ponteggi in Alluminio

Codice art.	Descrizione	Peso kg.	Prezzo Euro
ALP PB20	Piano lavoro con botola mt 1,97	13,3	200,00
ALP TB20	FermapiEDE perimetrale mt 1,97	6,5	82,00
ALP HD20	Telaio parapetto mt 1,97	4,2	114,00
ALP H20	Traversa orizzontale mt 1,97	1,8	46,00
ALP D20	Traversa diagonale mt 1,97	1,9	48,00
ALP QCKTEL	Sezione di base a 6 gradini alta mt. 1,80 con telaio pieghevole in alluminio (Ruote e gambe livellatrici non incluse)	17,0	494,00

Codice art.	Descrizione	Larghezza MAX mt.	Lunghezza MAX mt.	Peso kg.	Prezzo Euro
ALP SPB5 197	Sezione terminale mt. 1,97	0,74	1,05	15,2	440,00
ALP SSB1 197	Sezione intermedia mt. 1,97	0,74	2,10	17,8	494,00
ALP MP B5 NF	Montante verticale terminale	0,74	1,05	3,4	106,00
ALP MV B1 NF	Montante verticale intermedio a 7 gradini	0,74	2,10	7,0	199,00
ALP ST1	Estensore standard x altezze fino a mt. 7,92 al piano			4,9	130,00
ALP ST3	Estensore telescopico x altezze fino a mt. 12,72 al piano			5,7	167,00
ALP GT30	Gamba telescopica livellatrice a vite in alluminio antiruggine fino a 35 cm				41,00
ALP R15	Ruota anti-schiacciamento certificata EN1004 da Ø 150 mm.				60,00
ALP R20	Ruota anti-schiacciamento certificata EN1004 da Ø 200 mm.				70,00



Estensore articolato consente una stabilità veloce e efficace!

Dotato di piedino basculante con soletta di gomma e di doppio braccio consente di ottenere facilmente la massima stabilità e garantisce la sicurezza durante gli spostamenti del trabattello.



Resistenza e affidabilità non temono confronto!

Tubolare con spessore maggiore garantisce un carico maggiore e la più lunga affidabilità nel tempo.

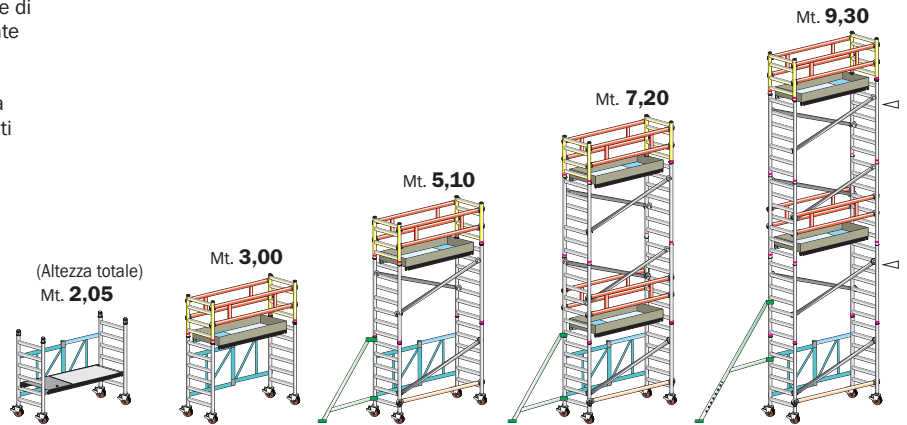

LEG. ANCORAGGIO
 = In Esterni

SENZA ANCORAGGIO - conforme UNI EN 1004 **SENZA ANCORAGGIO in interni - UNI EN 1004**

Codici articolo		ALP QUICK 0	ALP QUICK 1	ALP QUICK 2	ALP QUICK 3	ALP QUICK 4
ALTEZZA UTILE DI LAVORO	mt.	2,96	3,81	5,91	8,01	10,11
ALTEZZA D'INGOMBRO	mt.	2,05	3,00	5,10	7,20	9,30
ALTEZZA AL PIANO DI LAVORO	mt.	0,96	1,81	3,91	6,01	8,11
	LUNGHEZZA	mt. 1,97	n°	n°	n°	n°
ALP H20	Traversa orizzontale	46,00 €	0	0	1	1
ALP D20	Traversa diagonale	48,00 €	0	0	3	7
ALP HD20	Telaio parapetto	114,00 €	0	2	2	4
ALP PB20	Piano lavoro con botola	200,00 €	1	1	1	2
ALP TB20	FermapiEDE perimetrale	82,00 €	1	1	1	2
ALP QCKTEL	Sezione di base a 6 gradini con telaio pieghevole	494,00 €	1	1	1	1
ALP MV B1 NF	Montante verticale a 7 gradini	199,00 €	0	0	2	6
ALP MP B5 NF	Montante verticale terminale	106,00 €	0	2	2	2
ALP ST1	Staffa stabilizzatrice x altezze fino a mt 7,92 al piano	130,00 €	0	0	4	0
ALP ST3	Staffa stabilizzatrice x altezze fino a mt 12,72 al piano	167,00 €	0	0	0	4
ALP QCK RUOT	Ruota in nylon EN1004 Ø 125 mm. con freno anteriore	33,00 €	4	4	4	4
LUNGHEZZA	Peso totale	kg	36	58	98	144
Mt. 1,97	Prezzo totale COMPLETO	€	826,00	1.348,00	2.456,00	3.460,00
OPZIONALE	ALP GT30 - Gamba telescopica livellatrice a vite fino a 35 cm. (in alluminio)	n°4 €	164,00	164,00	164,00	164,00

ALUPONT B74

ALP LIM - Senza staffe

Lunghezza mt. 1,97 - 2,55 - 3,10

Larghezza ponteggio mt. 0,74

Larghezza basetta mt. 1,12

Altezza massima totale mt. 8,70

- ★ Realizzato totalmente in alluminio privo di componenti in nylon a garanzia di una lunga affidabilità nel tempo
- ★ Non richiede alcun peso di zavorra aggiuntiva
- ★ Tutti i montanti verticali utilizzabili come scala di risalita integrata con pioli Ø 50 mm. ad un passo regolamentare di 30 cm.
- ★ Ruote con nucleo in nylon anti-schiacciamento e fascia d'appoggio anti-traccia certificate EN1004
- ★ Anno di produzione e marchio produttore su ogni pezzo
- ★ Libretto di istruzioni, uso e manutenzione

Ideato per locali interni con spazi ridotti e congestionati (ospedali, stabilimenti, stabili civili, ecc..) dove dimostra grande praticità e facilità d'uso.

l'impiego di due basette stabilizzatrici allarga la base di appoggio consentendogli di raggiungere un'altezza di lavoro fino a **5,0 mt. senza l'uso di estensori di base!**

Montanti verticali ad altezza ridotta favoriscono la movimentazione in spazi ristretti.

GARANZIA

10 anni

PORTATA

200 kg/m²

**ASSICURAZIONE
PRODOTTO**

Danni a cose e persone
3.000.000



Traverse ad aggancio rapido e bloccaggio automatico!

Manine in alluminio con nottolino di sicurezza contro il distacco accidentale, per un montaggio semplice e rapido.



Robusti pioli tondi Ø 50,8 mm. saldati al montante con rigatura anti-scivolo!

Uniti al montante mediante robusta saldatura robotizzata su spessore maggiorato 2 mm.

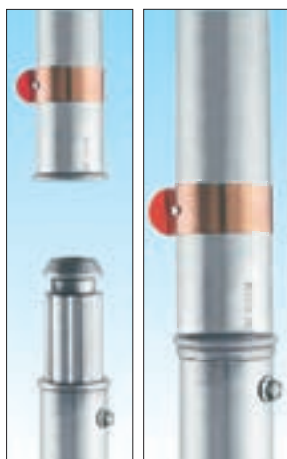

Bloccaggio automatico tra i montanti ad elevata tenuta!

Un innesto immediato, con bloccaggio automatico, mediante fascetta in acciaio inox indeformabile avvolgente.



Ogni montante utilizzabile a scala verticale integrata!

Tutti i pioli vengono posizionati automaticamente ad un passo di salita di 30 cm. come scala verticale regolamentare.



100%
MADE IN ITALY
PRODUCT

NORMATIVE

EN 1004

D.L. 81

In foto articolo ALP LIM-2 completo

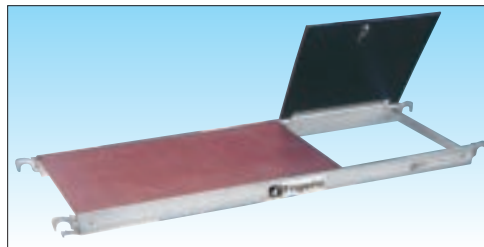

Piano di lavoro in alluminio con botola di passaggio e superficie impermeabile!

Telaio in alluminio con superficie in legno di betulla finlandese trattato su 2 lati in resina anti-scivolo, anti-macchia

e impermeabile con dispositivo sicurezza anti-sollevamento e botola di passaggio cm 45x50 provvista di grilletto di bloccaggio automatico.

Ruote pivotanti Ø 125 mm. in nylon con livellamento integrato su ruota fino a 35 cm!

Certificate EN 1004 made in Italy con nucleo anti-schiacciamento dotate di freno anteriore e di gamba telescopica livellatrice a vite in alluminio anti-ruggine che consente una facile regolazione senza influire sulla capacità di spostamento del trabattello.



ALUPONT B74 - Ponteggio professionale

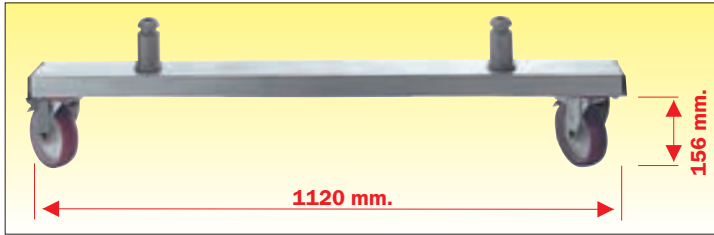

Basetta stabilizzatrice con ruote EN 1004 in nylon anti-schiacciamento consente l'uso del ponteggio a mt. 5 senza staffe stabilizzatrici !

Ideata per superfici o terreni pianeggianti, viene posta su entrambi i lati del ponteggio e ne allarga la superficie di base, garantisce maggiore stabilità e permette l'uso del ponteggio in sicurezza, anche senza estensori di base o staffe stabilizzatrici fino alla configurazione ALP LIM 2 descritta nella tabella delle configurazioni sotto riportata.

Ponteggi in Alluminio

Codice art.	Descrizione	Peso kg.	Prezzo Euro
ALP PB20	Piano lavoro con botola mt 1,97	13,3	200,00
ALP PB25	Piano lavoro con botola mt 2,55	17,4	217,00
ALP TB20	FermapiEDE perimetrale mt 1,97	6,5	82,00
ALP TB25	FermapiEDE perimetrale mt 2,55	8,0	102,00
ALP HD20	Telaio parapetto mt 1,97	4,2	114,00
ALP HD25	Telaio parapetto mt 2,55	5,1	127,00
ALP H20	Traversa orizzontale mt 1,97	1,8	46,00
ALP H25	Traversa orizzontale mt 2,55	2,2	50,00
ALP D20	Traversa diagonale mt 1,97	1,9	48,00
ALP D25	Traversa diagonale mt 2,55	2,3	53,00

Codice art.	Descrizione	Larghezza MAX mt.	Lunghezza MAX mt.	Peso kg.	Prezzo Euro
ALP SPB5 197	Sezione terminale mt. 1,97	0,74	1,05	15,2	440,00
ALP SPB5 255	Sezione terminale mt. 2,55	0,74	1,05	17,0	466,00
ALP SPB5 255	Sezione terminale mt. 3,10	0,74	1,05	18,4	492,00
ALP SSB3 197	Sezione intermedia mt. 1,97	0,74	2,10	13,8	394,00
ALP SSB3 255	Sezione intermedia mt. 2,55	0,74	2,10	14,6	404,00
ALP SSB3 255	Sezione intermedia mt. 3,10	0,74	2,10	15,2	412,00
ALP MP B5 NF	Montante verticale terminale	0,74	1,05	3,4	106,00
ALP MV B3 NF	Montante verticale intermedio a 5 gradini	0,74	1,50	5,0	149,00
ALP ST1	Estensore standard x altezze fino a mt. 7,92 al piano			4,9	130,00
ALP BB74	Basetta stabilizzatrice per superfici piane con ruote Ø 125 mm. con freno			10,0	145,00



Estensore articolato consente una stabilità veloce e efficace!

Dotato di piedino basculante con soletta di gomma e di doppio braccio consente di ottenere facilmente la massima stabilità e garantisce la sicurezza durante gli spostamenti del trabattello.



Resistenza e affidabilità non temono confronto!
Tubolare alta resistenza con spessore maggiorato garantisce un carico maggiore e la più lunga affidabilità nel tempo.

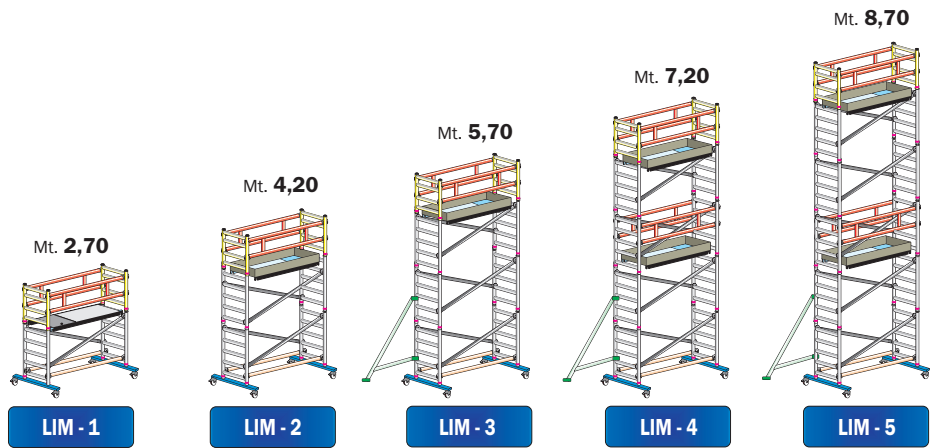

SENZA ANCORAGGIO - conforme UNI EN 1004

Codici articolo		ALP LIM 1	ALP LIM 2	ALP LIM 3	ALP LIM 4	ALP LIM 5
ALTEZZA UTILE DI LAVORO	mt.	3,60	5,10	6,60	8,10	9,60
ALTEZZA D'INGOMBRO	mt.	2,70	4,20	5,70	7,20	8,70
ALTEZZA AL PIANO DI LAVORO	mt.	1,60	3,10	4,60	6,10	7,60
	LUNGHEZZA	mt. 1,97	mt. 2,55	mt. 3,10	n°	n°
ALP H20/25/30	Traversa orizzontale	46,00	50,00	55,00	€ 2	€ 2
ALP D20/25/30	Traversa diagonale	48,00	53,00	57,00	€ 2	€ 4
ALP HD20/25/30	Telaio parapetto	114,00	127,00	140,00	€ 2	€ 2
ALP PB20/25/30	Piano lavoro con botola	200,00	217,00	293,00	€ 1	€ 1
ALP TB20/25/30	FermapiEDE perimetrale	82,00	102,00	122,00	€ 1	€ 1
ALP MV B3 NF	Montante verticale a 5 gradini		149,00	€ 2	€ 4	€ 6
ALP MV B5 NF	Montante di protezione terminale		106,00	€ 2	€ 2	€ 2
ALP ST1	Staffa stabilizzatrice x altezze fino a mt. 7,92 al piano		130,00	€ 0	€ 0	€ 4
ALP BB74	Basetta stabilizzatrice con ruote in nylon EN1004 Ø 125 mm.		145,00	€ 2	€ 2	€ 2
LUNGHEZZA	Peso totale	kg	66	86	118	160
Mt. 1,97	Prezzo totale COMPLETO	€	1.416,00	1.892,00	2.806,00	3.710,00
LUNGHEZZA	Peso totale	kg	73	96	129	179
Mt. 2,55	Prezzo totale COMPLETO	€	1.477,00	1.983,00	2.907,00	3.884,00
LUNGHEZZA	Peso totale	kg	80	105	138	196
Mt. 3,10	Prezzo totale COMPLETO	€	1.597,00	2.131,00	3.063,00	4.170,00

ALUPONT B74

ALP BA - Balconi

Lunghezza mt. 1,97 - 2,55 - 3,10

Larghezza mt. 0,74

Uso trabattello portata 200 kg/m²

Su sbalzo portata 150 kg. u.d.

- ★ Realizzato totalmente in alluminio privo di componenti in nylon a garanzia di una lunga affidabilità nel tempo
- ★ Non richiede alcun peso di zavorra aggiuntiva
- ★ Tutti i montanti verticali utilizzabili come scala di risalita integrata con pioli Ø 50 mm. ad un passo regolamentare di 30 cm.
- ★ Ruote con nucleo in nylon anti-schiacciamento e fascia d'appoggio anti-traccia certificate EN1004
- ★ Anno di produzione e marchio produttore su ogni pezzo
- ★ Libretto di istruzioni, uso e manutenzione

Ideato per interventi di manutenzione e ripristino balconi in abitazioni condominiali, consente di operare ad ogni piano del condominio senza dover installare un ponteggio con appoggio a terra. Le 8 gambe telescopiche con regolazione a vite aiutano a stabilizzare con precisione il modulo portante e morsetti in alluminio sostengono e regolano l'altezza dello sbalzo frontale e laterale.

Trasformabile in trabattello, secondo UNI EN 1004, ad uso non ancorato con portata di 200 kg/m² per ogni piano lav.

GARANZIA

10 anni

PORTATA

200 kg/m²

**ASSICURAZIONE
PRODOTTO**

Danni a cose e persone
3.000.000



Traverse ad aggancio rapido e bloccaggio automatico!

Manine in alluminio con nottolino di sicurezza contro il distacco accidentale, per un montaggio semplice e rapido.



Robusti pioli tondi Ø 50,8 mm. saldati al montante con rigatura anti-scivolo!

Uniti al montante mediante robusta saldatura robotizzata su spessore maggiorato 2 mm.

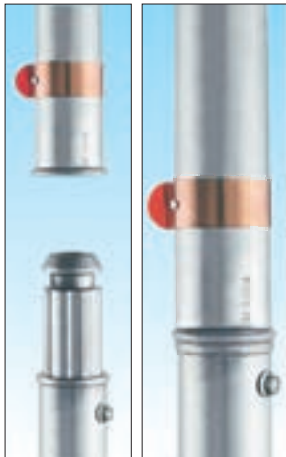

Bloccaggio automatico tra i montanti ad elevata tenuta!

Un innesto immediato, con bloccaggio automatico, mediante fascetta in acciaio inox indeformabile avvolgente.



Ogni montante utilizzabile a scala verticale integrata!

Tutti i pioli vengono posizionati automaticamente ad un passo di salita di 30 cm. come scala verticale regolamentare.



100%
**MADE IN
ITALY**
PRODUCT

NORMATIVE
EN 1004
D.L. 81

In foto struttura portante articolo ALP BASA20 con sbalzo ALP BASB20

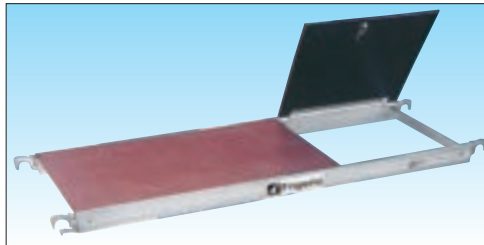

Piano di lavoro in alluminio con botola di passaggio e superficie impermeabile!

Telaio in alluminio con superficie in legno di betulla finlandese trattato su 2 lati in resina anti-scivolo, anti-macchia

e impermeabile con dispositivo sicurezza anti-sollevamento e botola di passaggio cm 45x50 provvista di grilletto di bloccaggio automatico.

Ruote pivotanti Ø 125 mm. in nylon con livellamento integrato su ruota fino a 35 cm!

Certificate EN 1004 made in Italy con nucleo anti-schiacciamento dotate di freno anteriore e di gamba telescopica livellatrice a vite in alluminio anti-ruggine che consente una facile regolazione senza influire sulla capacità di spostamento del trabattello.



ALUPONT B74 - Ponteggio professionale



Estensore articolato consente una stabilità veloce e efficace!

Dotato di piedino basculante con soletta di gomma e di doppio braccio consente di ottenere facilmente la massima stabilità e garantisce la sicurezza durante gli spostamenti del trabattello.



Spessore maggiorato 2 mm.

Resistenza e affidabilità non temono confronto!
Con spessore maggiorato garantisce un carico maggiore e la più lunga affidabilità nel tempo.



Ponteggi in Alluminio

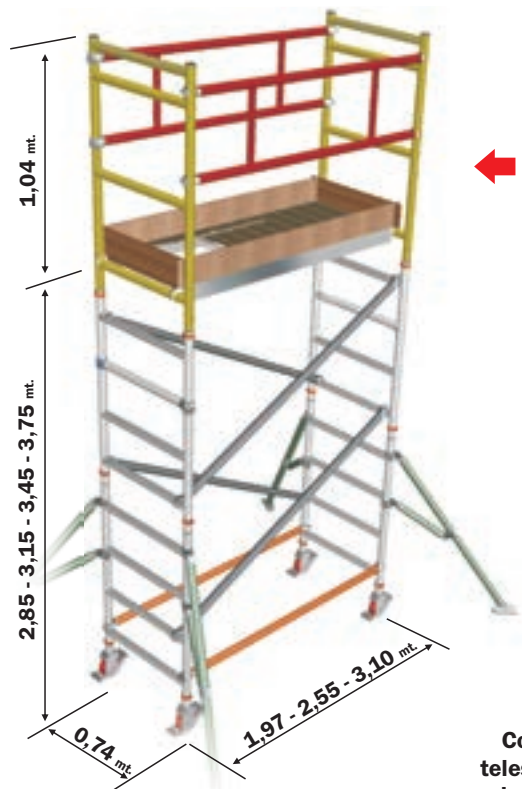

Trasformabile in trabattello professionale a norma Europea UNI EN 1004 per uso senza ancoraggio

Accesso su sbalzo laterale con porta di passaggio!

Montante verticale a 4 gr. con gradino apribile per consentire all'operatore un comodo accesso sulla piattaforma a sbalzo laterale (Struttura C)

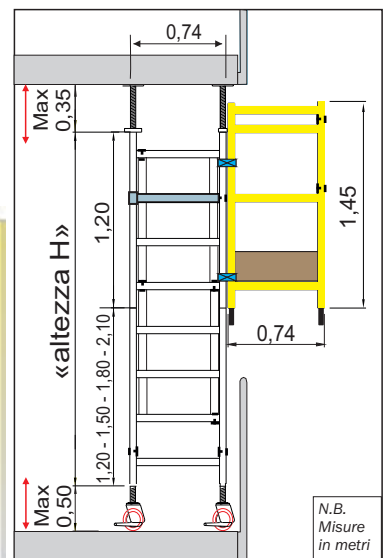

Contropiastra telescopica con regolazione a vite!

In alluminio consente di puntellare la struttura al solaio in modo semplice ed efficace.

Codice	ALP BASA20/25/30	ALP BASAM20/25/30	ALP BASAG20/25/30	ALP BASAS20/25/30	ALP BASB20/25/30	ALP BASC	Accessori per uso trabattello
Lunghezza modulo	Struttura A portante	Struttura AM portante media	Struttura AG portante grande	Struttura AS portante massima	Struttura B sbalzo frontale	Struttura C sbalzo laterale	
	Per altezza solaio da mt. 2,6 a mt. 3,2	Per altezza solaio da mt. 2,9 a mt. 3,5	Per altezza solaio da mt. 3,2 a mt. 3,8	Per altezza solaio da mt. 3,5 a mt. 4,1			
Mt. 1,97	Peso kg. 48,1 Prezzo € 1.355,00	Peso kg. 50,3 Prezzo € 1.413,00	Peso kg. 55,9 Prezzo € 1.531,00	Peso kg. 57,9 Prezzo € 1.605,00	Peso kg. 37,6 Prezzo € 812,00	Peso kg. 25,5 Prezzo € 745,00	Peso kg. 20,6 Prezzo € 570,00
Mt. 2,55	Peso kg. 50,5 Prezzo € 1.383,00	Peso kg. 52,7 Prezzo € 1.441,00	Peso kg. 59,1 Prezzo € 1.567,00	Peso kg. 61,1 Prezzo € 1.641,00	Peso kg. 44,1 Prezzo € 862,00	Peso kg. 25,5 Prezzo € 745,00	Peso kg. 21,5 Prezzo € 583,00
Mt. 3,10	Peso kg. 52,3 Prezzo € 1.409,00	Peso kg. 54,5 Prezzo € 1.467,00	Peso kg. 61,5 Prezzo € 1.603,00	Peso kg. 63,5 Prezzo € 1.677,00	Peso kg. 50,2 Prezzo € 971,00	Peso kg. 25,5 Prezzo € 745,00	Peso kg. 22,2 Prezzo € 596,00

ALUPONT F135

Lunghezza mt. 1,97 - 2,55 - 3,10
Larghezza mt. 1,35
Altezza massima totale mt. 15,97

- ★ Realizzato totalmente in alluminio privo di componenti in nylon a garanzia di una lunga affidabilità nel tempo
- ★ Non richiede alcun peso di zavorra aggiuntiva
- ★ Tutti i montanti verticali utilizzabili come scala di risalita integrata con pioli Ø 50 mm. ad un passo regolamentare di 30 cm.
- ★ Ruote con nucleo in nylon anti-schiacciamento e fascia d'appoggio anti-traccia certificate EN1004
- ★ Anno di produzione e marchio produttore su ogni pezzo
- ★ Libretto di istruzioni, uso e manutenzione

ALUPONT F135 è in grado di raggiungere altezze anche molto elevate mantenendo sempre grande stabilità.

Studiato nei particolari per essere il primo mezzo di lavoro per l'operatore professionale che esige la garanzia della sicurezza anche nelle più difficili condizioni d'uso.

Particolarmente facile e rapido da montare, con agganci automatici senza l'uso di utensili offre il massima flessibilità ed è in grado di adattarsi a tutte le necessità.

GARANZIA	PORTATA	ASSICURAZIONE PRODOTTO
10 anni	200 kg/m²	Danni a cose e persone 3.000.000



Traverse ad aggancio rapido e bloccaggio automatico!

Manine in alluminio con nottolino di sicurezza contro il distacco accidentale, per un montaggio semplice e rapido.



Robusti pioli tondi Ø 50,8 mm. saldati al montante con rigatura anti-scivolo!

Uniti al montante mediante robusta saldatura robotizzata su spessore maggiorato 2 mm.

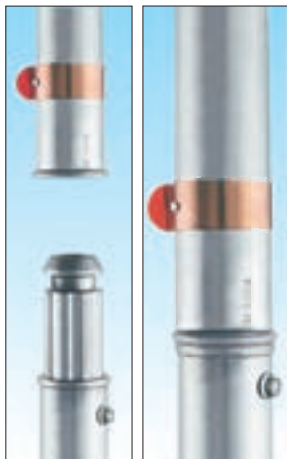

Bloccaggio automatico tra i montanti ad elevata tenuta!

Un innesto immediato, con bloccaggio automatico, mediante fascetta in acciaio inox indeformabile avvolgente.



Ogni montante utilizzabile a scala verticale integrata!

Tutti i pioli vengono posizionati automaticamente ad un passo di salita di 30 cm. come scala verticale regolamentare.



In foto articolo ALP FHD-5 completo con scaletta di accesso di base

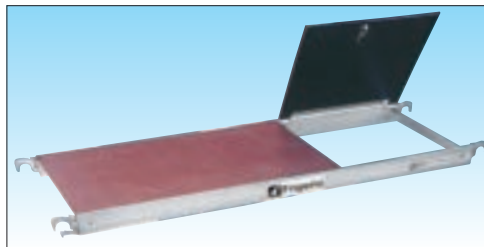

Piano di lavoro in alluminio con botola di passaggio e superficie impermeabile!

Telaio in alluminio con superficie in legno di betulla finlandese trattato su 2 lati in resina anti-scivolo, anti-macchia

e impermeabile con dispositivo sicurezza anti-sollevamento e botola di passaggio cm 45x50 provvista di grilletto di bloccaggio automatico.

Ruote pivotanti Ø 150 mm. in nylon con livellamento integrato su ruota fino a 35 cm!

Certificate EN 1004 made in Italy con nucleo anti-schiacciamento dotate di freno a doppia leva e di gamba telescopica livellatrice a vite in alluminio anti-ruggine che consente una facile regolazione senza influire sulla capacità di spostamento del trabattello.

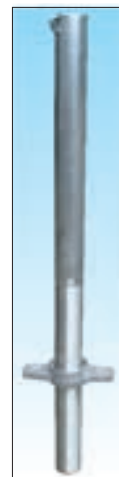

ALUPONT F135 - Ponteggio professionale



Parapetto ad aggancio immediato!

Realizzato a telaio saldato con manine ad aggancio rapido e bloccaggio automatico, permette l'installazione in un unico gesto, favorendo la sicurezza dell'operatore in quota.



Estensore articolato per una stabilità veloce e efficace!

Dotato di piedino basculante con soletta di gomma e di doppio braccio consente di ottenere facilmente la massima stabilità e garantisce la sicurezza durante gli spostamenti del trabattello.



Spessore maggiorato 2 mm.

Resistenza e affidabilità non temono confronto!

Tubolare ad elevata resistenza con spessore maggiorato per garantire un carico maggiore e la più lunga affidabilità nel tempo.



Ponteggi in Alluminio

Codice art.	Descrizione	Peso kg.	Prezzo Euro
ALP PB20	Piano di lavoro con botola mt 1,97	13,3	200,00
ALP PB25	Piano di lavoro con botola mt 2,55	17,4	217,00
ALP PB30	Piano di lavoro con botola mt 3,10	21,8	293,00
ALP P20	Piano di lavoro mt 1,97	12,9	174,00
ALP P25	Piano di lavoro mt 2,55	17,0	199,00
ALP P30	Piano di lavoro mt 3,10	21,4	266,00
ALP FTB20	FermapiEDE perimetrale mt 1,97	8,5	94,00
ALP FTB25	FermapiEDE perimetrale mt 2,55	10,1	114,00
ALP FTB30	FermapiEDE perimetrale mt 3,10	10,9	134,00
ALP HD20	Telaio parapetto mt 1,97	4,2	114,00
ALP HD25	Telaio parapetto mt 2,55	5,1	127,00
ALP HD30	Telaio parapetto mt 3,10	5,8	140,00
ALP H20	Traversa orizzontale mt 1,97	1,8	46,00
ALP H25	Traversa orizzontale mt 2,55	2,2	50,00
ALP H30	Traversa orizzontale mt 3,10	2,5	55,00
ALP D20	Traversa diagonale mt 1,97	1,9	48,00
ALP D25	Traversa diagonale mt 2,55	2,3	53,00
ALP D30	Traversa diagonale mt 3,10	2,6	57,00

Codice art.	Descrizione	Larghezza mt.	Altezza mt.	Peso kg.	Prezzo Euro
ALP MP F5 NF	Montante verticale terminale	1,35	1,05	4,7	120,00
ALP MV F4 NF	Montante verticale intermedio a 4 gradini	1,35	1,20	5,7	149,00
ALP MV F3 NF	Montante verticale intermedio a 5 gradini	1,35	1,50	7,1	184,00
ALP MV F2 NF	Montante verticale intermedio a 6 gradini	1,35	1,80	8,3	204,00
ALP MV F1 NF	Montante verticale intermedio a 7 gradini	1,35	2,10	9,6	240,00
ALP MP F1A	Montante verticale terminale a passaggio aperto	1,35	2,10	8,5	260,00
ALP MP F1AP	Montante verticale intermedio a passaggio aperto	1,35	2,10	9,9	358,00
ALP MP F1AB	Montante verticale di base per passo carraio/pedoni	1,35	2,10	10,5	458,00

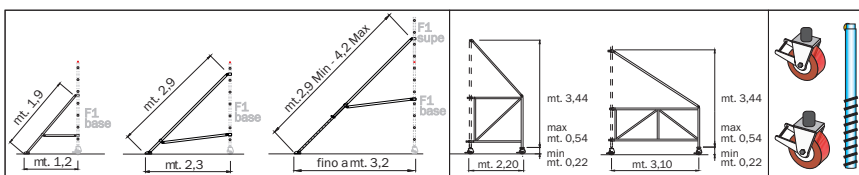

Codice art.	Descrizione	Larghezza MAX mt.	Lunghezza MAX mt.	Peso kg.	Prezzo Euro
ALP ST0	Estensore ridotto x altezze fino a mt 5,00 al piano	1,2	1,9	3,8	114,00
ALP ST1	Estensore standard x altezze fino a mt. 7,92 al piano	2,3	2,9	4,9	130,00
ALP ST3	Estensore telescopico x altezze fino a mt. 12,72 al piano	2,4-3,2	2,9-4,2	5,7	167,00
ALP ST4	Estensore con ruota piccolo per altezze al piano fino a mt. 7,92 (da aggiungere traversa di bloccaggio H20 o H25 + ruota R15 + gamba telescopica livellatrice GT30)			8,0	254,00
ALP ST5	Estensore con ruota grande per altezze al piano fino a mt. 14,82 (da aggiungere traversa di bloccaggio H20 o H25 + ruota R15 + gamba telescopica livellatrice GT30)			10,0	314,00
ALP GT30	Gamba telescopica livellatrice a vite in alluminio antiruggine fino a 35 cm				41,00
ALP R15/20	Ruota in nylon anti-schiacciamento certificata EN1004 da Ø 150 mm. o da Ø 200 mm.				60,00 / 70,00

Codice art.	Sezioni complete	Prezzo Euro
ALP SPF5 197	Terminale mt 1,97	468,00
ALP SPF5 255	Terminale mt 2,55	494,00
ALP SPF5 310	Terminale mt 3,10	520,00
ALP SSF4 197	Intermedia mt 1,97	394,00
ALP SSF4 255	Intermedia mt 2,55	404,00
ALP SSF4 310	Intermedia mt 3,10	412,00
ALP SSF3 197	Intermedia mt 1,97	464,00
ALP SSF3 255	Intermedia mt 2,55	474,00
ALP SSF3 310	Intermedia mt 3,10	482,00
ALP SSF2 197	Intermedia mt 1,97	600,00
ALP SSF2 255	Intermedia mt 2,55	620,00
ALP SSF2 310	Intermedia mt 3,10	636,00
ALP SSF1 197	Intermedia mt 1,97	672,00
ALP SSF1 255	Intermedia mt 2,55	692,00
ALP SSF1 310	Intermedia mt 3,10	708,00

Codice art.	Descrizione	Prezzo €
ALP SC 2X7	Scala di base a pioli in due tronchi a sfilo 3046/07 con ganci attacco per accesso primo piano ad altezza max mt. 3,50 solo FHM-HI e FHM-HO	181,00

Codice art.	Descrizione	Prezzo €
ALP SC F1PB	Scala di base a pioli con sostegno rialzato e ganci	245,00

Codice art.	Descrizione	Prezzo €
ALP SC F1P	Scala per sezioni superiori a pioli con ganci	130,00

ALUPONT F135 - Ponteggio professionale

Ponteggi in Alluminio

NORMATIVE
D.L. 81

ALP FS - Versione base

N.B. Nuove configurazioni versione 2016

Mt. 15,97

Con un solo piano di lavoro in posizione terminale

Conforme a normativa Italiana **D.L.81** con ancoraggio obbligatorio ogni mt. 3,60

N.B. Non necessita di zavorra aggiuntiva

LEG. ANCORAGGIO
◀ = Obbligatorio

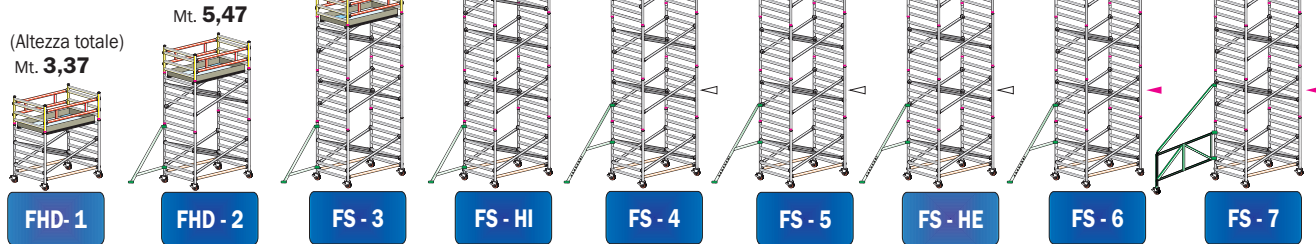

SENZA ANCORAGGIO - UNI EN 1004

ANCORAGGIO OBBLIGATORIO ogni 3,60 metri - conforme D.L. 81

NORMATIVE
EN 1004

ALP FHD - Versione HD

N.B. Nuove configurazioni versione 2016

Mt. 15,97

Con piani lavoro posizionati ogni 4 mt. l'uno dall'altro

Configurazione minima certificata a normative Europee

UNI EN 1004 per uso non ancorato

N.B. Non necessita di zavorra aggiuntiva

LEG. ANCORAGGIO
◀ = Obbligatorio
◁ = In Esterni

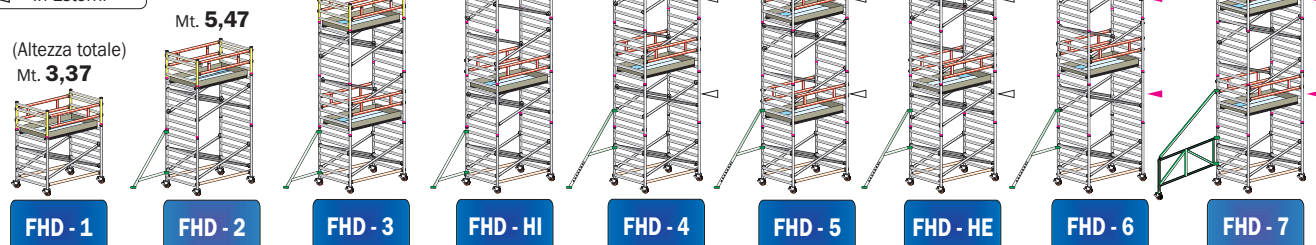

SENZA ANCORAGGIO - conforme UNI EN 1004

SENZA ANCORAGGIO in interni - UNI EN 1004

ANCORAGGIO OBBLIGATORIO - D.L. 81

NORMATIVE
EN 1004

ALP FHM - Versione 3001

N.B. Nuove configurazioni versione 2016

Mt. 15,97

Con piani lavoro ogni mt. 2,10 collegati da scale di servizio interne a pioli

Configurazione accessoriata certificata a normative Europee

UNI EN 1004 per uso non ancorato

N.B. Non necessita di zavorra aggiuntiva

LEG. ANCORAGGIO
◀ = Obbligatorio
◁ = In Esterni

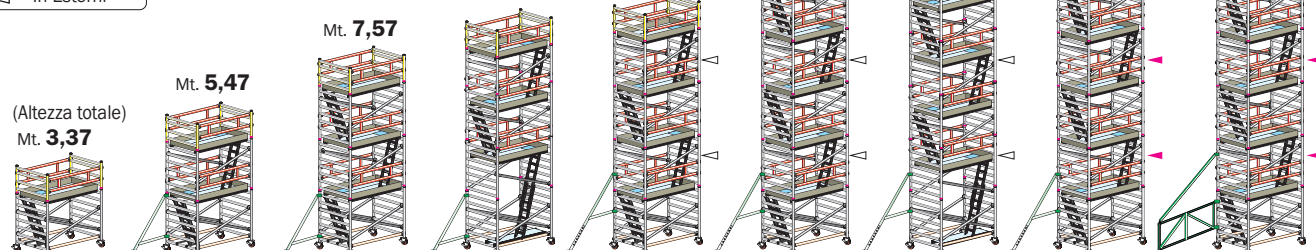

SENZA ANCORAGGIO - conforme UNI EN 1004

SENZA ANCORAGGIO in interni - UNI EN 1004

ANCORAGGIO OBBLIGATORIO - D.L. 81

ALUPONT F135

ALP FHDA - Automontante

Lunghezza mt. 1,97 - 2,55

Larghezza mt. 1,35

Altezza massima mt. 13,87

- ★ Realizzato totalmente in alluminio privo di componenti in nylon a garanzia di una lunga affidabilità nel tempo
- ★ Non richiede alcun peso di zavorra aggiuntiva
- ★ Tutti i montanti verticali utilizzabili come scala di risalita integrata con pioli Ø 50 mm. ad un passo regolamentare di 30 cm.
- ★ Ruote con nucleo in nylon anti-schiacciamento e fascia d'appoggio anti-traccia certificate EN1004
- ★ Anno di produzione e marchio produttore su ogni pezzo
- ★ Libretto di istruzioni, uso e manutenzione

Con elementi di protezione AUTO-MONTANTI ideati per consentire all'operatore di agire, nella massima protezione e in tutte le fasi di montaggio, uso e smontaggio, attraverso una procedura di installazione dal basso anche senza l'uso di D.P.I. (dispositivi di protezione individuale).

Piani di lavoro posizionati ogni mt. 2,10 consentono un comodo montaggio, uso e smontaggio ed evitano all'operatore di trovarsi in condizione di lavoro in quota.

GARANZIA

10 anni

PORTATA

200 kg/m²

**ASSICURAZIONE
PRODOTTO**

Danni a cose e persone
3.000.000



Traverse ad aggancio rapido e bloccaggio automatico!

Manine in alluminio con nottolino di sicurezza contro il distacco accidentale, per un montaggio semplice e rapido.



Robusti pioli tondi Ø 50,8 mm. saldati al montante con rigatura anti-scivolo!

Uniti al montante mediante robusta saldatura robotizzata su spessore maggiorato 2 mm.

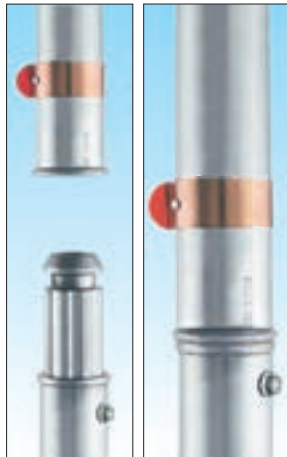

Bloccaggio automatico tra i montanti ad elevata tenuta!

Un innesto immediato, con bloccaggio automatico, mediante fascetta in acciaio inox indeformabile avvolgente.



Ogni montante utilizzabile a scala verticale integrata!

Tutti i pioli vengono posizionati automaticamente ad un passo di salita di 30 cm. come scala verticale regolamentare.



In foto articolo ALP FHDA-2 completo

100%

**MADE IN
ITALY**
PRODUCT

NORMATIVE

EN 1004

D.L. 81

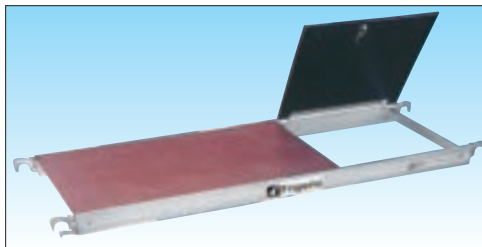

Piano di lavoro in alluminio con botola di passaggio e superficie impermeabile!

Telaio in alluminio con superficie in legno di betulla finlandese trattato su 2 lati in resina anti-scivolo, anti-macchia

e impermeabile con dispositivo sicurezza anti-sollevamento e botola di passaggio cm 45x50 provvista di grilletto di bloccaggio automatico.

Ruote pivotanti Ø 150 mm. in nylon con livellamento integrato su ruota fino a 35 cm!

Certificate EN 1004 made in Italy con nucleo anti-schiacciamento dotate di freno a doppia leva e di gamba telescopica livellatrice a vite in alluminio anti-ruggine che consente una facile regolazione senza influire sulla capacità di spostamento del trabattello.

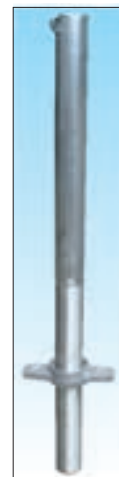

ALUPONT F135 - Ponteggio professionale

Ponteggi in Alluminio



minimo ingombro nel trasporto!

Parapetto auto-montante e montaggio e smontaggio dal basso in sicurezza!

Con saette di prolunga e morsetti in alluminio consente all'operatore di montare l'intera protezione del piano superiore prima di salirvi, di smontarla dopo essere sceso e garantisce il minimo ingombro nel trasporto.

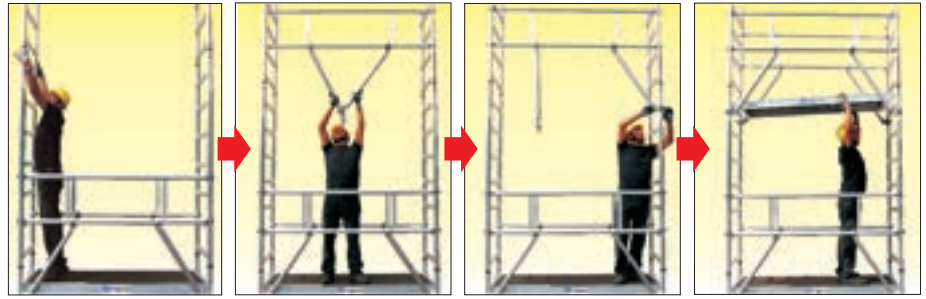

Innesta i montanti superiori su entrambi i lati del trabattello
 Aggancia il parapetto superiore usando i tiranti come prolunga
 Libera i tiranti aprendo i morsetti e poi stringili sui tubi verticali
 Installa la piattaforma superiore all'ultimo piolo e sali attraverso la botola

Codice art.	Descrizione	Peso kg.	Prezzo Euro
ALP PB20	Piano lavoro con botola mt 1,97	13,3	200,00
ALP PB25	Piano lavoro con botola mt 2,55	17,4	217,00
ALP P20	Piano lavoro mt 1,97	12,9	174,00
ALP P25	Piano lavoro mt 2,55	17,0	199,00
ALP FTB20	FermapiEDE perimetrale mt 1,97	8,5	94,00
ALP FTB25	FermapiEDE perimetrale mt 2,55	10,1	114,00
ALP HD20A	Telaio parapetto autom. mt 1,97	6,2	207,00
ALP HD25A	Telaio parapetto autom. mt 2,55	7,1	233,00
ALP H20	Traversa orizzontale mt 1,97	1,8	46,00
ALP H25	Traversa orizzontale mt 2,55	2,2	50,00
ALP D20	Traversa diagonale mt 1,97	1,9	48,00
ALP D25	Traversa diagonale mt 2,55	2,3	53,00

Codice art.	Descrizione	Larghezza MAX mt.	Lunghezza MAX mt.	Peso kg.	Prezzo Euro
ALP SAF5 197	Sezione terminale automontante mt. 1,97	1,35	1,05	21,8	654,00
ALP SAF5 255	Sezione terminale automontante mt. 2,55	1,35	1,05	23,6	706,00
ALP SAF1 197	Sezione intermedia automontante mt. 1,97	1,35	2,10	31,6	894,00
ALP SAF1 255	Sezione intermedia automontante mt. 2,55	1,35	2,10	33,4	946,00
ALP MP F5 NF	Montante verticale terminale	1,35	1,05	4,7	120,00
ALP MV F1 NF	Montante verticale intermedio a 7 gradini	1,35	2,10	9,6	240,00
ALP ST1	Estensore standard x altezze fino a mt. 7,92 al piano			4,9	130,00
ALP ST3	Estensore telescopico x altezze fino a mt. 12,72 al piano			5,7	167,00
ALP GT30	Gamba telescopica livellatrice a vite in alluminio antiruggine fino a 35 cm				41,00
ALP R15/20	Ruota anti-schiacciamento certificata EN1004 da Ø 150 mm. o da Ø 200 mm.				60,00 / 70,00

Estensore articolato consente una stabilità veloce e efficace!
 Dotato di piedino basculante con soletta di gomma e di doppio braccio consente di ottenere facilmente la massima stabilità e garantisce la sicurezza durante gli spostamenti del trabattello.

Resistenza e affidabilità non temono confronto!
 Tubolare alta resistenza con spessore maggiorato garantisce un carico maggiore e la più lunga affidabilità nel tempo.

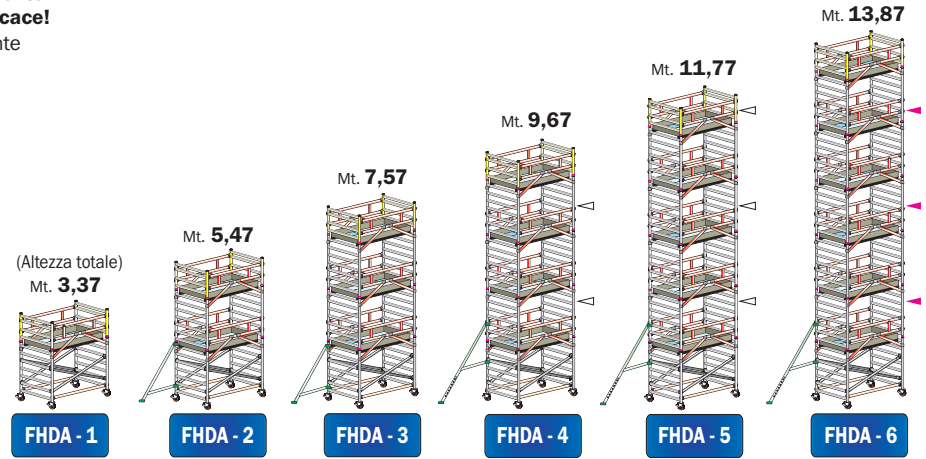

LEG. ANCORAGGIO
 ▲ = Obbligatorio
 ◁ = In Esterni

SENZA ANCORAGGIO - conforme UNI EN 1004 **SENZA ANCORAGGIO in interni - UNI EN 1004** **ANCORAGGIO OBBLIGATORIO conforme D.L. 81**

Codici articolo		ALP FHDA 1	ALP FHDA 2	ALP FHDA 3	ALP FHDA 4	ALP FHDA 5	ALP FHDA 6
ALTEZZA UTILE DI LAVORO	mt.	4,22	6,32	8,42	10,52	12,62	14,72
ALTEZZA D'INGOMBRO	mt.	3,37	5,47	7,57	9,67	11,77	13,87
ALTEZZA AL PIANO DI LAVORO	mt.	2,22	4,32	6,42	8,52	10,62	12,72
	LUNGHEZZA	mt. 1,97	mt. 2,55	n°	n°	n°	n°
ALP H20/25	Traversa orizzontale	46,00	50,00	€ 2	€ 2	€ 2	€ 2
ALP D20/25	Traversa diagonale	48,00	53,00	€ 4	€ 4	€ 4	€ 4
ALP HDA20/25	Telaio parapetto automontante	207,00	233,00	€ 2	€ 4	€ 6	€ 8
ALP P20/25	Semipiano lavoro	174,00	199,00	€ 1	€ 2	€ 3	€ 4
ALP PB20/25	Semipiano lavoro con botola	200,00	217,00	€ 1	€ 2	€ 3	€ 4
ALP FTB20/25	FermapiEDE perimetrale	94,00	114,00	€ 1	€ 2	€ 3	€ 4
ALP MV F1 NF	Montante verticale a 7 gradini	240,00		€ 2	€ 4	€ 6	€ 8
ALP MP F5 NF	Montante verticale terminale	120,00		€ 2	€ 2	€ 2	€ 2
ALP ST1	Staffa stabilizzatrice fino a mt 6,42 al piano	130,00		€ 4	€ 4	€ 4	€ 0
ALP ST3	Staffa stabilizzatrice fino a mt 12,72 al piano	167,00		€ 0	€ 0	€ 4	€ 4
ALP GT30	Gamba telescopica livellatrice in alluminio	41,00		€ 4	€ 4	€ 4	€ 4
ALP R15	Ruota in nylon EN1004 Ø 150 mm.	60,00		€ 4	€ 4	€ 4	€ 4
LUNGHEZZA	Peso totale	kg 113	kg 207	kg 282	kg 371	kg 447	kg 522
Mt. 1,97	Prezzo totale COMPLETO	€ 2.290,00	€ 4.172,00	€ 5.534,00	€ 7.044,00	€ 8.406,00	€ 9.768,00
LUNGHEZZA	Peso totale	kg 127	kg 232	kg 319	kg 420	kg 507	kg 594
Mt. 2,55	Prezzo totale COMPLETO	€ 2.432,00	€ 4.428,00	€ 5.904,00	€ 7.528,00	€ 9.004,00	€ 10.480,00

ALUPONT F135

ALP FTRS - Torre di servizio

Lunghezza ponteggio mt. 2,55
Larghezza ponteggio mt. 1,35
Altezza massima totale mt. 14,30

- ★ Realizzato totalmente in alluminio privo di componenti in nylon a garanzia di una lunga affidabilità nel tempo
- ★ Non richiede alcun peso di zavorra aggiuntiva
- ★ Tutti i montanti verticali utilizzabili come scala di risalita integrata con pioli Ø 50 mm. ad un passo regolamentare di 30 cm.
- ★ Ruote con nucleo in nylon anti-schiacciamento e fascia d'appoggio anti-traccia certificate EN1004
- ★ Anno di produzione e marchio produttore su ogni pezzo
- ★ Libretto di istruzioni, uso e manutenzione

Offre la possibilità utilizzare un trabattello certificato EN 1004 come torre di servizio da cantiere o come scala di accesso autonoma a strutture provvisorie o permanenti.

Provvista di scale e protezioni regolamentari per la movimentazione di carichi manuali ingombranti, utilizza corrimani interni ed esterni che seguono il profilo della scala, un accesso con porta di passaggio regolamentare ed un comodo arrivo sul piano di lavoro attraverso una botola di passaggio maggiorata mt. 1,80 x 0,54.

GARANZIA

10 anni

PORTATA

200 kg/m²

**ASSICURAZIONE
 PRODOTTO**

Danni a cose e persone
3.000.000



Traverse ad aggancio rapido e bloccaggio automatico!

Manine in alluminio con nottolino di sicurezza contro il distacco accidentale, per un montaggio semplice e rapido.



Robusti pioli tondi Ø 50,8 mm. saldati al montante con rigatura anti-scivolo!

Uniti al montante mediante robusta saldatura robotizzata su spessore maggiorato 2 mm.

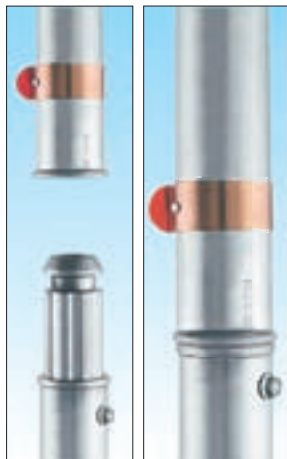

Bloccaggio automatico tra i montanti ad elevata tenuta!

Un innesto immediato, con bloccaggio automatico, mediante fascetta in acciaio inox indeformabile avvolgente.



Ogni montante utilizzabile a scala verticale integrata!

Tutti i pioli vengono posizionati automaticamente ad un passo di salita di 30 cm. come scala verticale regolamentare.



100%
MADE IN ITALY
 PRODUCT

NORMATIVE
EN 1004
D.L. 81

In foto articolo ALP FTRSU-3 con modulo a sbalzo contro-ventilato da staffe stabilizzatrici



Accesso con porta di passaggio regolamentare!

Montante verticale di base provvisto di porta di passaggio aperto di dimensione regolamentare mt. 1,90 x 0,60 per garantire un comodo accesso sempre disponibile che favorisce il transito dell'operatore con materiali ingombranti.

Accesso diretto a scala di servizio con gradino profondo 200 mm. provvista di pianetto di riposo in entrata e in uscita e di protezioni laterali ad aggancio rapido che seguono il profilo di salita realizzate con tubo Ø 50 mm.



Botola di passaggio maggiorata!

Piano lavoro terminale con botola gigante dimensioni mt. 1,80 x 0,54 provvisto di fermapiEDE e superficie in legno trattato anti-macchia, anti-scivolo e impermeabile.

ALUPONT F135 - Ponteggio professionale

ALP FTRSU - Torre Servizio Unidirezionale

Con piani di lavoro intermedi e scale servizio ogni mt. 2

Configurazione certificata secondo normative Europee **UNI EN 1004** per uso non ancorato

N.B. Non necessita di zavorra aggiuntiva
N.B. Per sbarco su tetti o coperture vige sempre l'obbligo di ancoraggio secondo specifiche descritte sul libretto istruzioni.

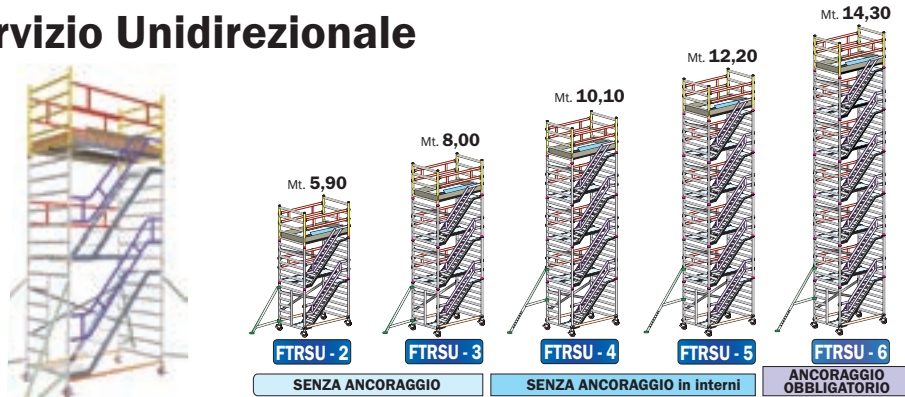

Codici articolo		ALP FTRSU 2	ALP FTRSU 3	ALP FTRSU 4	ALP FTRSU 5	ALP FTRSU 6
ALTEZZA UTILE DI LAVORO	mt.	6,62	8,72	10,82	12,92	15,02
ALTEZZA D'INGOMBRO	mt.	5,90	8,00	10,10	12,20	14,30
ALTEZZA AL PIANO DI LAVORO	mt.	4,62	6,72	8,82	10,92	13,02
	LUNGHEZZA	mt. 2,55	n°	n°	n°	n°
ALP H25	Traversa orizzontale	50,00 €	2	2	2	2
ALP D25	Traversa diagonale	53,00 €	3	4	5	6
ALP HD25	Telaio parapetto	127,00 €	3	4	5	6
ALP P25	Semipiano lavoro	199,00 €	2	3	4	5
ALP PB25S	Semipiano lavoro con botola maggiorata	312,00 €	1	1	1	1
ALP FTB25	Fermapiede perimetrale	114,00 €	1	1	1	1
ALP MV F1 NF	Montante verticale a 7 gradini	240,00 €	3	5	7	9
ALP MP F1AP	Montante verticale di base con porta di passaggio	358,00 €	1	1	1	1
ALP MV F3 NF	Montante verticale a 5 gradini	184,00 €	2	2	2	2
ALP ST1	Staffa stabilizzatrice fino a mt 7,92 al piano	130,00 €	4	4	0	0
ALP ST3	Staffa stabilizzatrice fino a mt 12,72 al piano	167,00 €	0	0	4	4
ALP GT30	Gamba telescopica livellatrice in alluminio	41,00 €	4	4	4	4
ALP R15	Ruota in nylon EN1004 Ø 150 mm.	60,00 €	4	4	4	4
ALP HDCT25	Telaio corrimano di protezione esterna per scala di servizio terminale	156,00 €	1	1	1	1
ALP HDCI25	Telaio corrimano di protezione esterna per scala di servizio intermedia	166,00 €	1	2	3	4
ALP SCSE A+S	Scala di servizio con pianetto di accesso, pianetto di sbarco e gradini profondi 20 cm.	489,00 €	2	3	4	5
LUNGHEZZA	Peso totale	kg	239	311	397	469
Mt. 2,55	Prezzo totale COMPLETO	€	5.134,00	6.648,00	8.310,00	9.824,00

ALP FTRSB - Torre Servizio Bidirezionale

Con scale in posizione alternata senza piani di lavoro intermedi

Configurazione certificata secondo normative Europee **UNI EN 1004** per uso non ancorato

N.B. Non necessita di zavorra aggiuntiva
N.B. Per sbarco su tetti o coperture vige sempre l'obbligo di ancoraggio secondo specifiche descritte sul libretto istruzioni.

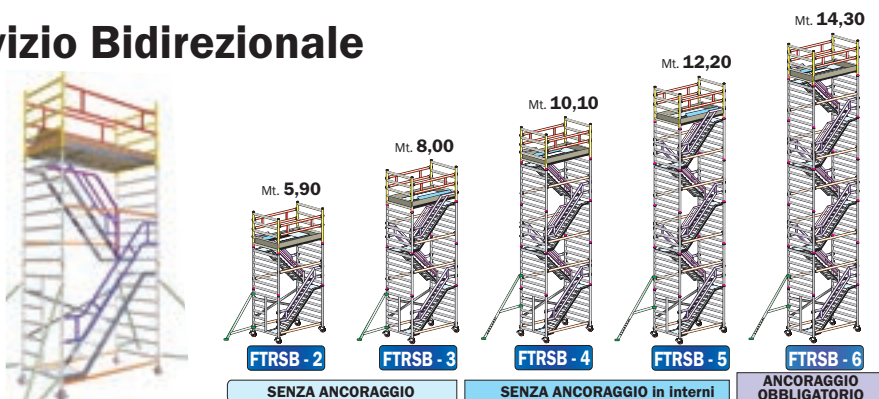

Codici articolo		ALP FTRSB 2	ALP FTRSB 3	ALP FTRSB 4	ALP FTRSB 5	ALP FTRSB 6
ALTEZZA UTILE DI LAVORO	mt.	6,62	8,72	10,82	12,92	15,02
ALTEZZA D'INGOMBRO	mt.	5,90	8,00	10,10	12,20	14,30
ALTEZZA AL PIANO DI LAVORO	mt.	4,62	6,72	8,82	10,92	13,02
	LUNGHEZZA	mt. 2,55	n°	n°	n°	n°
ALP H25	Traversa orizzontale	50,00 €	4	6	8	10
ALP D25	Traversa diagonale	53,00 €	2	2	2	2
ALP HD25	Telaio parapetto	127,00 €	2	2	2	2
ALP P25	Semipiano lavoro	199,00 €	1	1	1	1
ALP PB25S	Semipiano lavoro con botola maggiorata	312,00 €	1	1	1	1
ALP FTB25	Fermapiede perimetrale	114,00 €	1	1	1	1
ALP MV F1 NF	Montante verticale a 7 gradini	240,00 €	3	2	7	9
ALP MP F1AP	Montante verticale di base con porta di passaggio	358,00 €	1	1	1	1
ALP MV F3 NF	Montante verticale a 5 gradini	184,00 €	2	2	2	2
ALP ST1	Staffa stabilizzatrice fino a mt 7,92 al piano	130,00 €	4	4	0	0
ALP ST3	Staffa stabilizzatrice fino a mt 12,72 al piano	167,00 €	0	0	4	4
ALP GT30	Gamba telescopica livellatrice in alluminio	41,00 €	4	4	4	4
ALP R15	Ruota in nylon EN1004 Ø 150 mm.	60,00 €	4	4	4	4
ALP HDCT25	Telaio corrimano di protezione esterna per scala di servizio terminale	156,00 €	1	1	1	1
ALP HDCI25	Telaio corrimano di protezione esterna per scala di servizio intermedia	166,00 €	1	2	3	4
ALP HDSI	Telaio corrimano di protezione interna per scala di servizio	83,00 €	1	2	3	4
ALP SCSE A+S	Scala di servizio con pianetto di accesso, pianetto di sbarco e gradini profondi 20 cm.	489,00 €	2	3	4	5
LUNGHEZZA	Peso totale	kg	223	278	338	393
Mt. 2,55	Prezzo totale COMPLETO	€	4.938,00	6.256,00	7.722,00	9.040,00

ALUPONT Q20

ALP QUAD - Osservazione

Lunghezza ponteggio mt. 2,00

Larghezza ponteggio mt. 1,97 - 2,55 - 3,10

Altezza massima totale mt. 15,97

- ★ Realizzato totalmente in alluminio privo di componenti in nylon a garanzia di una lunga affidabilità nel tempo
- ★ Non richiede alcun peso di zavorra aggiuntiva
- ★ Tutti i montanti verticali utilizzabili come scala di risalita integrata con pioli Ø 50 mm. ad un passo regolamentare di 30 cm.
- ★ Ruote con nucleo in nylon anti-schiacciamento e fascia d'appoggio anti-traccia certificate EN1004
- ★ Anno di produzione e marchio produttore su ogni pezzo
- ★ Libretto di istruzioni, uso e manutenzione

Ideato per strutture di formazione, studi fotografici, manifestazioni sportive, riprese televisive o teatrali si distingue per una base molto ampia che garantisce una stabilità perfetta senza oscillazioni.

Disponibile in diverse personalizzazioni la torre supporta fino a 200 kg./m² ideale per sostenere impianti luci, e può essere estesa in altezza fino a 20 mt. sotto calcolo statico specifico disponibile su richiesta.

GARANZIA
10 anni

PORTATA
200 kg/m²

**ASSICURAZIONE
PRODOTTO**
Danni a cose e persone
3.000.000



Traverse ad aggancio rapido e bloccaggio automatico!

Manine in alluminio con nottolino di sicurezza contro il distacco accidentale, per un montaggio semplice e rapido.



Robusti pioli tondi Ø 50,8 mm. saldati al montante con rigatura anti-scivolo!

Uniti al montante mediante robusta saldatura robotizzata su spessore maggiorato 2 mm.

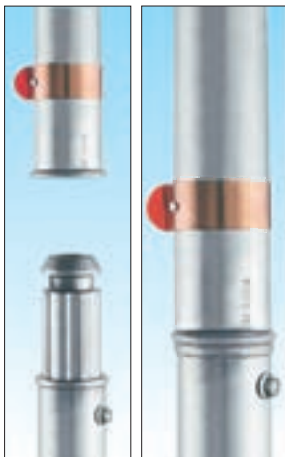

Bloccaggio automatico tra i montanti ad elevata tenuta!

Un innesto immediato, con bloccaggio automatico, mediante fascetta in acciaio inox indeformabile avvolgente.



Ogni montante utilizzabile a scala verticale integrata!

Tutti i pioli vengono posizionati automaticamente ad un passo di salita di 30 cm. come scala verticale regolamentare.



In foto articolo ALP QUAD-4 configurazione personalizzata per corsi di formazione

100%
**MADE IN
ITALY**
PRODUCT

NORMATIVE
EN 1004
D.L. 81

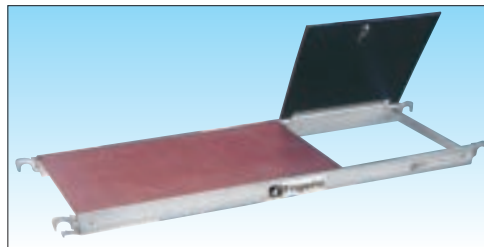

Piano di lavoro in alluminio con botola di passaggio e superficie impermeabile!

Telaio in alluminio con superficie in legno di betulla finlandese trattato su 2 lati in resina anti-scivolo, anti-macchia

e impermeabile con dispositivo sicurezza anti-sollevamento e botola di passaggio cm 45x50 provvista di grilletto di bloccaggio automatico.

Ruote pivotanti Ø 150 mm. in nylon con livellamento integrato su ruota fino a 35 cm!

Certificate EN 1004 made in Italy con nucleo anti-schiacciamento dotate di freno a doppia leva e di gamba telescopica livellatrice a vite in alluminio anti-ruggine che consente una facile regolazione senza influire sulla capacità di spostamento del trabattello.

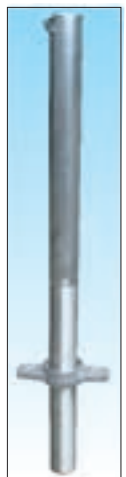

ALUPONT Q20 - Ponteggio professionale

Codice art.	Descrizione	Peso kg.	Prezzo Euro
ALP PB20	Piano di lavoro con botola mt 1,97	13,3	200,00
ALP PB25	Piano di lavoro con botola mt 2,55	17,4	217,00
ALP PB30	Piano di lavoro con botola mt 3,10	21,8	293,00
ALP P20	Piano di lavoro mt 1,97	12,9	174,00
ALP P25	Piano di lavoro mt 2,55	17,0	199,00
ALP P30	Piano di lavoro mt 3,10	21,4	266,00
ALP QTB20	FermapiEDE terminale mt 1,97	10,0	156,00
ALP QTB25	FermapiEDE terminale mt 2,55	11,5	176,00
ALP QTB30	FermapiEDE terminale mt 3,10	12,0	196,00
ALP TB20	FermapiEDE intermedio mt 1,97	6,5	82,00
ALP TB25	FermapiEDE intermedio mt 2,55	8,0	102,00
ALP TB30	FermapiEDE intermedio mt 3,10	9,0	122,00
ALP HD20	Telaio parapetto mt 1,97	4,2	114,00
ALP HD25	Telaio parapetto mt 2,55	5,1	127,00
ALP HD30	Telaio parapetto mt 3,10	5,8	140,00
ALP HDR20	Telaio parapetto interno mt 1,97	5,0	260,00
ALP HDR25	Telaio parapetto interno mt 2,55	5,5	290,00
ALP HDR30	Telaio parapetto interno mt 3,10	6,0	320,00
ALP H20	Traversa orizzontale mt 1,97	1,8	46,00
ALP H25	Traversa orizzontale mt 2,55	2,2	50,00
ALP H30	Traversa orizzontale mt 3,10	2,5	55,00
ALP D20	Traversa diagonale mt 1,97	1,9	48,00
ALP D25	Traversa diagonale mt 2,55	2,3	53,00
ALP D30	Traversa diagonale mt 3,10	2,6	57,00

Codice art.	Descrizione	Larghezza MAX mt.	Lunghezza MAX mt.	Peso kg.	Prezzo Euro
ALP MP F5QD	Montante verticale terminale	2,00	1,05	5,6	215,00
ALP MV F1QD	Montante verticale intermedio a 7 gradini	2,00	2,10	11,5	428,00
ALP ST1	Estensore standard x altezze fino a mt. 7,92 al piano			4,9	130,00
ALP ST3	Estensore telescopico x altezze fino a mt. 12,72 al piano			5,7	167,00
ALP ST5	Estensore con ruota x altezze fino a mt. 14,82 al piano (Aggiungere traversa di bloccaggio H20 + ruota R15 + gamba livellatrice GT30)			10,0	314,00
ALP GT30	Gamba telescopica livellatrice a vite in alluminio antiruggine fino a 35 cm				41,00
ALP R15	Ruota anti-schiacciamento certificata EN1004 da Ø 150 mm				60,00
ALP R20	Ruota anti-schiacciamento certificata EN1004 da Ø 200 mm				70,00



Estensore articolato consente una stabilità veloce e efficace!
Dotato di piedino basculante con soletta di gomma e di doppio braccio consente di ottenere facilmente la massima stabilità e garantisce la sicurezza durante gli spostamenti del trabattello.



Resistenza e affidabilità non temono confronto!
Tubolare alta resistenza con spessore maggiorato garantisce un carico maggiore e la più lunga affidabilità nel tempo.



LEG. ANCORAGGIO
◀ = Obbligatorio
◁ = In Esterni

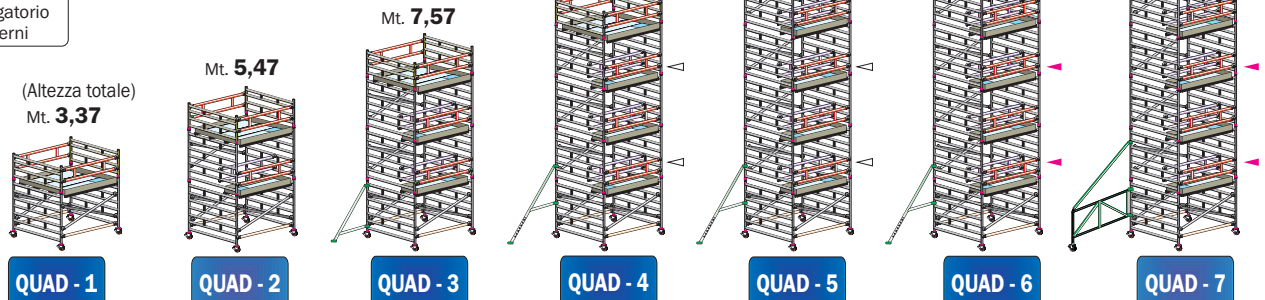

SENZA ANCORAGGIO - conforme UNI EN 1004

SENZA ANCORAGGIO in interni - UNI EN 1004

ANCORAGGIO OBBLIGATORIO - D.L. 81

Codici articolo		ALP QUAD 1	ALP QUAD 2	ALP QUAD 3	ALP QUAD 4	ALP QUAD 5	ALP QUAD 6	ALP QUAD 7
ALTEZZA UTILE DI LAVORO	mt.	4,22	6,32	8,42	10,52	12,62	14,72	16,82
ALTEZZA D'INGOMBRO	mt.	3,37	5,47	7,57	9,67	11,77	13,87	15,97
ALTEZZA AL PIANO DI LAVORO	mt.	2,22	4,32	6,42	8,52	10,62	12,72	14,82
	LUNGHEZZA	mt. 1,97	mt. 2,55	mt. 3,10	n°	n°	n°	n°
ALP H20/25/30	Traversa orizzontale	46,00	50,00	55,00	€ 2	€ 2	€ 2	€ 6
ALP D20/25/30	Traversa diagonale	48,00	53,00	57,00	€ 4	€ 6	€ 8	€ 16
ALP HD20/25/30	Telaio parapetto	114,00	127,00	140,00	€ 2	€ 3	€ 4	€ 8
ALP HDR20/25/30	Telaio parapetto interno	240,00	290,00	320,00	€ 0	€ 1	€ 2	€ 6
ALP P20/25/30	Sempipiano lavoro	174,00	199,00	266,00	€ 2	€ 2	€ 2	€ 2
ALP PB20/25/30	Sempipiano lavoro con botola	200,00	217,00	293,00	€ 1	€ 2	€ 3	€ 7
ALP TB20/25/30	FermapiEDE perimetrale intermedio	82,00	102,00	122,00	€ 0	€ 1	€ 2	€ 6
ALP QTB20/25/30	FermapiEDE perimetrale terminale	156,00	176,00	196,00	€ 1	€ 1	€ 1	€ 1
ALP MV F1QD	Montante verticale a 7 gradini		428,00	€ 2	€ 4	€ 6	€ 8	€ 14
ALP MP F5QD	Montante verticale terminale		215,00	€ 2	€ 2	€ 2	€ 2	€ 2
ALP ST1	Staffa stabilizzatrice fino a mt. 7,92 al piano		130,00	€ 4	€ 4	€ 0	€ 0	€ 0
ALP ST3	Staffa stabilizzatrice fino a mt. 12,72 al piano		167,00	€ 0	€ 0	€ 4	€ 4	€ 0
ALP ST5	Staffa stabilizzatrice fino a mt. 14,82 al piano		314,00	€ 0	€ 0	€ 0	€ 0	€ 4
ALP GT30	Gamba telescopica livellatrice in alluminio		41,00	€ 4	€ 4	€ 4	€ 4	€ 8
ALP R15	Ruota in nylon EN1004 Ø 150 mm.		60,00	€ 4	€ 4	€ 4	€ 4	€ 8
LUNGHEZZA	Peso totale	kg	120	194	250	320	376	432
Mt. 1,97	Prezzo totale COMPLETO	€	2.906,00	5.034,00	6.642,00	8.398,00	10.006,00	11.614,00
LUNGHEZZA	Peso totale	kg	138	220	284	361	425	488
Mt. 2,55	Prezzo totale COMPLETO	€	3.047,00	5.265,00	6.963,00	8.809,00	10.507,00	12.205,00
LUNGHEZZA	Peso totale	kg	155	244	315	400	470	541
Mt. 3,10	Prezzo totale COMPLETO	€	3.329,00	5.694,00	7.539,00	9.532,00	11.377,00	13.222,00

ALUPONT - Passerelle di collegamento

Ponteggi in Alluminio

Passerelle di collegamento tra torri Alupont con passaggio uomo!

Disponibili con lunghezza fino a 5,5 mt. e con larghezza da 0,74 a 1,35 mt. le passerelle Alupont per il collegamento tra torri, sono indicate per impieghi di lavoro sulla lunghezza anche ad altezze elevate, di facile applicazione possono essere posizionate ogni 30 cm. in altezza e in corrispondenza di montanti di passaggio intermedi alle torri.

NORMATIVE
EN 1004
D.L. 81

ASSICURAZIONE PRODOTTO
Danni a cose e persone
3.000.000



- ★ Utilizzabili abbinare con ogni tipo di trabattello Alupont e in corrispondenza degli appositi montanti di passaggio
- ★ Elemento parapetto a telaio per una protezione completa ad installazione immediata e con bloccaggio automatico
- ★ Parapetti e puntali di sostegno amovibili
- ★ Passerella allestita su robusto telaio in alluminio con superficie in legno di betulla finlandese trattato anti-scivolo e impermeabile
- ★ Passerella con sicura anti-vento
- ★ Fermapiedi il legno di betulla finlandese con agganci indipendenti



Montante di passaggio



Passerella con superficie in lamiera mandorlata di alluminio

Su richiesta: Superficie passerella e fermapiedi in lamiera di alluminio mandorlato

Su richiesta: Passerelle speciali con lunghezza maggiorata

PORTATA
200 kg

GARANZIA
10 anni

Le passerelle di collegamento sono ideali per risolvere diversi problemi:

- Per scavalcare ostacoli di rilievo
- Per lavorare rapidamente ed economicamente su lunghe facciate a diverse altezze
- Per lasciare libero il passaggio di portoni che necessitano di lavoro costante



Passerella mt. 4,50 con saette di sostegno



Passerella mt. 3,00

Codice articolo	Saette di sostegno comprese	Lunghezza passerella mt.	Larghezza di calpestio mt.	Prezzo Euro	Telaio parapetto nr. 1 per ogni lato Art.	Sostegno parapetto compreso	Prezzo Euro/cad	Fermapiedi 15 cm nr. 1 per ogni lato Art.	Prezzo Euro/cad	Peso totale Kg.
ALP P20	-	1,97	0,60	174,00	HD20	-	114,00	TLS20	51,00	27,0
ALP P25	-	2,55	0,60	199,00	HD25	-	127,00	TLS25	56,00	34,6
ALP P30	-	3,10	0,60	266,00	HD30	-	140,00	TLS30	67,00	40,8
ALP L35	-	3,50	0,60	963,00	CP35	Nr. 1	281,00	TLS35	75,00	54,1
ALP L40	Nr. 4 - H20	4,00	0,60	1.271,00	CP40	Nr. 1	303,00	TLS40	86,00	67,7
ALP L45	Nr. 4 - H20	4,50	0,60	1.468,00	CP45	Nr. 1	325,00	TLS45	97,00	76,0
ALP L50	Nr. 4 - H25	5,00	0,60	1.625,00	CP50	Nr. 1	346,00	TLS50	107,00	84,2
ALP L55	Nr. 4 - H25	5,50	0,60	1.817,00	CP55	Nr. 2	497,00	TLS55	118,00	97,4
ALP L60	Nr. 4 - H25	6,00	0,60	1.961,00	CP60	Nr. 2	518,00	TLS60	129,00	104,2

ALUPONT - Accessori e ricambi

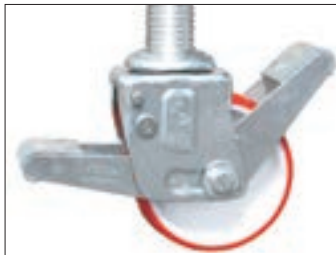

Ruota certificata EN 1004

Montaggio ad innesto con nucleo in poliuretano e fascia di appoggio anti-schiacciamento, anti-traccia e freno a doppia leva.

ALP R12	Ø 125 mm.	€ 33,00
ALP R15	Ø 150 mm.	€ 60,00
ALP R20	Ø 200 mm.	€ 70,00



Morsetto girevole alluminio

Morsetto di collegamento in alluminio a stretta manuale, viene usato per unire elementi verticali al ponteggio, come ad esempio le spalle dei moduli a sbalzo laterale per il ponteggio BALCONI o per il modulo a sbalzo usato come sbarco sulle coperture.

ALS MOR MG	€ 57,00
------------	---------



Morsetto ortogonale alluminio

Morsetto di collegamento in alluminio a stretta manuale, viene usato per unire elementi perpendicolari, o a croce con angolo di 90°.

ALS MOR MF	€ 43,00
------------	---------



Fascetta inox anti-sfilo

Fascetta in acciaio inox avvolgente e indeformabile svolge il bloccaggio di sicurezza tra due spalle verticali.

FASCETTA ALP	€ 5,00
--------------	--------

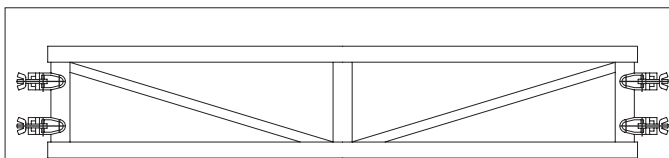

Travi orizzontali di supporto

Elementi strutturali a telaio tralicciato ad alta portata, utilizzati per configurazioni speciali, utili per collegare tra loro torri o strutture speciali o per creare passerelle tra strutture personalizzate ALUPONT

ALS TRS20	Lunghezza	mt.	1,97	€ 271,00
ALS TRS25	Lunghezza	mt.	2,55	€ 317,00
ALS TRS30	Lunghezza	mt.	3,10	€ 363,00



Bolla di livellamento

Da applicare alla base del ponteggio è utile per verificare il corretto livellamento e l'effettiva verticalità del trabattello

BOLLA	Bolla di livellamento	€ 20,00
-------	-----------------------	---------



Carrucola auto-frenante certificata per trabattelli max 50 kg.

Carrucola auto-frenante in acciaio zincato certificata per trabattelli con blocco di sicurezza della fune a carico quando non sostenuta dall'operatore. Peso: 2,5 kg. - Portata: 50 kg. - Fune: Ø da 18 a 22 mm. - Puleggia in nylon con nr. 2 cuscinetti a sfera - morsetto di aggancio per Ø tra 40 e 51 mm.

Bandiera girevole ad aggancio rapido e bloccaggio automatico

Costruita in acciaio zincato con dispositivo di aggancio rapido a bloccaggio automatico che consente di fissare il sostegno ad ogni tubo tra i 38 e i 52 mm. di diametro e ad ogni altezza del ponteggio. La bandiera girevole consente di ricevere comodamente il carico sul piano di lavoro senza che l'operatore sia costretto a sporgere il busto all'esterno della struttura.

ALP CARRU	Carrucola autofrenante in acciaio	€ 144,00
ALP BANGI	Bandiera girevole ad aggancio rapido	€ 105,00



Gamba livellatrice

Gamba telescopica livellatrice per ruota ad innesto. Innestata nella spalla verticale di base, consente un livellamento a vite sulla ruota fino a 35 cm. La regolazione è mantenuta anche durante gli spostamenti del trabattello.

ALP GT30	€ 41,00
----------	---------



Piastra di base livellatrice

Gamba telescopica livellatrice con piastra di base. Innestata nella spalla verticale di base, consente un livellamento a vite fino a 35 cm. Utilizzando l'Art. PDB al posto delle ruote, la torre diventa una scala di servizio fissa.

ALP PDB	€ 57,00
---------	---------

D.P.I. - Dispositivi di Protezione Individuale per trabattelli

Durante il montaggio, l'uso e lo smontaggio di trabattelli tradizionali che non dispongono di sistemi AUTOMONTANTI, è facile per l'operatore, trovarsi in una condizione di lavoro in quota ovvero ad un'altezza superiore a mt. 2 da un piano di lavoro completo di parapetti.

I Dispositivi di Protezione Individuale (D.P.I.) sono delle attrezzature con lo scopo di salvaguardare la persona che la indossa da cadute accidentali mentre si trova ad operare in quota.

I D.P.I. da utilizzare, nel particolare caso dei trabattelli o ponti su ruote, richiedono un corso di formazione specifico, e si identificano come: **Casco omologato con sottoelemento - imbracatura con almeno 1 punto di ancoraggio - cordino con assorbitore e connettore - cintura di posizionamento con cordino di posizionamento e moschettone - guanti - scarpe anti-infortunistiche.**

D.P.I.

ELMETTO UVEX AIRWING 9760 - 120

Calotta in polietilene alta densità, molto leggero, visiera, bordo sgocciolatoio, senza fori di ventilazione, scanalature laterali per attacco di cuffie e visiere, bardatura interna a 6 cardini con fascia antisudore in pelle sintetica.



Resistente per temperature fino a -20°C o per lavori su impianti elettrici 440 Vac, peso 280 grammi. CE: EN 397

DPI CASCO € 24,00

CINTURINO SOTTOMENTO UVEX 9790/007



Cinturino sottogola in tessuto sintetico a 4 cardini completo di sotto-mento regolabile e chiusura con aggancio rapido.

DPI MENTO € 28,00

CINTURA DI POSIZIONAMENTO



Cintura di posizionamento con due punti di ancoraggio laterali, in materiale 100% poliammide di colore bluette, schienalino anatomico imbottito con ganci per gli attrezzi, due anelli laterali, peso 650 g

Da utilizzare obbligatoriamente con cordino di posizionamento Misure Disponibili: unica con fibbie regolabili CE: EN358

DPI CINTA € 51,00

CORDINO DI POSIZIONAMENTO



Cordino diametro 12 mm, 100% poliammide, regolabile, lunghezza massima m 1,50 CE: EN 358

DPI CORDI € 27,00

MOSCHETTONE AUTOMATICO



Moschettone automatico in acciaio zincato. CE: EN362

DPI MOSC € 13,00

IMBRACATURA A 2 PUNTI DI ANCORAGGIO



Imbracatura a 2 punti di ancoraggio dorsale, e sternale può essere utilizzata sia su trabattelli che su scale fisse o scale portabili. Realizzato in tessuto poliestere di lunga durata, anello a «D» dorsale in acciaio galvanizzato completamente scorrevole per un maggior confort, fibbie accoppiate su petto e gambe, nastro pettorale da 45 mm in poliammide con fibbia metallica ad apertura rapida. Peso 600 g.

Applicazioni: Impalcature, ponteggi, carro ponti, lavori su tetti inclinati, scalate e discese su strutture e torri in verticale, per rischi di caduta superiore ai 50 cm, unica misura completamente regolabile, da utilizzare con moschettoni, dispositivi guidati e fettucce a scelta - CE: EN361

DPI IMBRAGA2 € 69,00

CORDINO CON ASSORBITORE E CONNETTORE



Cordino anticaduta lungo 2metri con assorbitore di energia, con moschettone a ghiera CS20 e un connettore ponteggio con 63 mm di apertura

Applicazioni: Lavori su impalcature e ponteggi, da utilizzare con imbracature a scelta CE: EN 355 - EN 362

DPI ASSORBI € 107,00

DISPOSITIVO GUIDATO

Comprensivo di linea di ancoraggio a fune, diametro Ø 12 mm. e lunghezza di 10 o 15 metri,

- Carrello di scorrimento leggero realizzato in acciaio inox che si sposta sulla fune senza interventi manuali.
- Molto resistente alla corrosione.
- Il cordino da 30 cm. ed il connettore facilitano il collegamento all'imbragatura.

Utilizzabile anche su scale a pioli, permette di lavorare a mani libere e consente la massima libertà di movimento.

In caso di caduta il carrello si blocca automaticamente lungo la fune.

Da utilizzare con moschettoni e fettucce a scelta e imbracature con attacco dorsale o sternale.

DPI AC MT 10 € 156,00

DPI AC MT 15 € 174,60

SCALE DOMESTICHE

Una selezione di qualità Frigerio

La linea domestica è il risultato di una attenta selezione di Frigerio sulla moltitudine dei prodotti di importazione che ogni giorno invade il mercato nazionale.

I criteri di scelta per Frigerio privilegiano la massima qualità dei componenti e della costruzione di questi prodotti, al fine di garantire sempre la sicurezza d'uso che è sinonimo del marchio Frigerio.

Frigerio non fa compromessi sulla solidità e sulla robustezza dei prodotti selezionati, i quali vengono scelti sempre con l'idea di raggiungere quel passo in più che fa la differenza.

Questi prodotti sono proposti in acciaio verniciato o in alluminio anodizzato e vantano ottime caratteristiche d'uso domestico-casalinghe, che li rendono strumenti ideali per il «Brico» o per un uso «Hobbistico» e «Fai da Te»

INDICE

GAMMA PRODOTTI SCALE DOMESTICHE

Art. BC	Pag. 60
Art. ASSO	Pag. 60
Art. WR	Pag. 61
Art. WK	Pag. 61
Art. 1956	Pag. 62
Art. 3040	Pag. 62
Art. WT	Pag. 63
Art. 6030	Pag. 63
Art. 6024N	Pag. 64

LA GRANDE SICUREZZA FRIGERIO



I prodotti possono non essere assoggettati a tutti i marchi sovraesposti

Piattaforma di lavoro

GARANZIA 2 anni **PORTATA** 150 kg **NORMATIVE** D.L. 81

In alluminio a doppia salita ripiegabile

Cod. BC

- ★ Piano di carico in alluminio anodizzato anti-macchia
- ★ Piattaforma di larghezza cm. 30 con superficie di calpestio anti-scivolo
- ★ Richiudibile con cerniere in acciaio zincato e blocco di sicurezza
- ★ Piedini in materiale sintetico anti-sdrucchiolo
- ★ Imballato in plastica trasparente



Scale domestiche

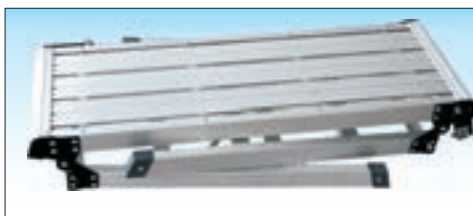

Completamente ripiegabile - minimo ingombro



Gancio anti-chiusura di sicurezza in acciaio verniciato

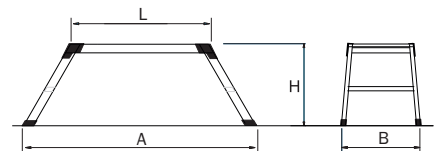

Codice Articolo	Altezza piattaforma	Altezza di lavoro	Lunghezza piattaforma	Larghezza scala	Scartamento		Peso	Prezzo
	H mt.	mt.	L mt.	B mt.	A mt.		kg	Euro
SCA BC/2S	0,50	2,50	0,61	0,41	0,94		3,2	61,00
SCA BC/2	0,50	2,50	0,92	0,45	1,24		3,7	69,00

Piattaforma di lavoro

GARANZIA 2 anni **PORTATA** 150 kg **NORMATIVE** D.L. 81

In due tronchi a pioli trasformabile in piano di carico

Cod. ASSO

- ★ Costruito in alluminio anodizzato anti-macchia
- ★ Scala multifunzione in appoggio con basette stabilizzatrici utilizzabile come piano di carico
- ★ Piolo quadro mm. 30x30 con anti-scivolo
- ★ Piattaforma in legno di betulla trattato anti-scivolo ed impermeabile
- ★ Unione dei tronchiscala mediante ganci in acciaio zincato con sicura anti-sganciamento
- ★ Piedini in materiale sintetico anti-sdrucchiolo
- ★ Imballata in plastica trasparente



Piolo mm. 30x30 anti-scivolo



Basetta stabilizzatrice

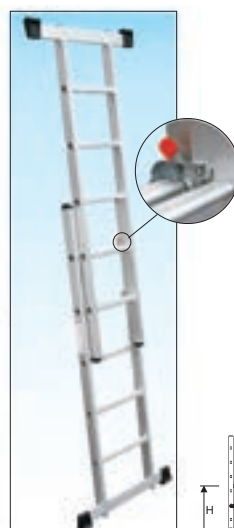

Configurazione scala

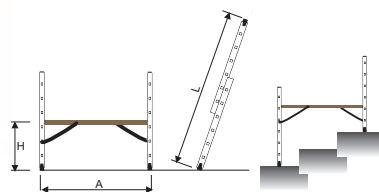

Codice Articolo	Altezza	Altezza di lavoro	Lunghezza scala	Larghezza basetta	Scartamento	Peso	Prezzo
	H mt.	mt.	L mt.	B mt.	A mt.	kg.	Euro
SCA ASSO	0,89	2,89	2,53	0,71	1,60	14,9	110,00

Sgabello pieghevole

GARANZIA
2 anni

PORTATA
150 kg

NORMATIVE
EN 14183
D.L. 81

Ad uso domestico

Cod. WR

- ★ Sgabello pieghevole con gradini a scomparsa
- ★ Costruito in acciaio verniciato con polveri epossidiche
- ★ Ampi gradini in acciaio con zigrinatura anti-scivolo
- ★ Piedini in materiale sintetico anti-sdrucchiolo
- ★ Completamente ripiegabile e trasportabile
- ★ Piedini maggiorati con superficie anti-sdrucchiolo
- ★ Imballato in plastica trasparente



Ampi gradini in acciaio verniciato
profonda zigrinatura anti-scivolo

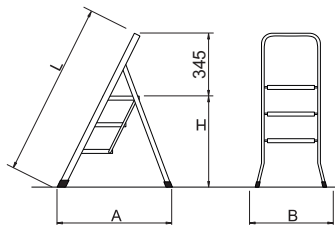

Scale domestiche

Codice Articolo	Altezza	Altezza di lavoro	Lunghezza chiusa	Larghezza scala	Scartamento	Peso	Prezzo
	H mt.	mt.	L mt.	B mt.	A mt.	kg.	Euro
SCA WR/2	0,43	2,43	0,85	0,48	0,59	5,0	30,00
SCA WR/3	0,66	2,66	1,10	0,50	0,70	6,6	40,00
SCA WR/4	0,87	2,87	1,35	0,52	0,81	8,5	50,00

Sgabello pieghevole

GARANZIA
2 anni

PORTATA
150 kg

NORMATIVE
D.L. 81

Ad uso domestico

Cod. WK

- ★ Sgabello pieghevole con gradini a scomparsa
- ★ Costruito in acciaio verniciato con polveri epossidiche
- ★ Ampi gradini in acciaio ricoperti in gomma anti-scivolo
- ★ Dotato di para-ginocchia alto 36 cm. ricoperto in gomma morbida utile anche come schienale quando seduti
- ★ Piedini in materiale sintetico anti-sdrucchiolo
- ★ Completamente ripiegabile e trasportabile
- ★ Piedini maggiorati con superficie anti-sdrucchiolo
- ★ Imballato in plastica trasparente

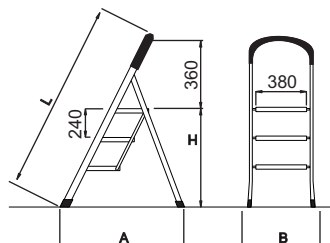

Codice Articolo	Altezza	Altezza di lavoro	Lunghezza chiusa	Larghezza scala	Scartamento	Peso	Prezzo
	H mt.	mt.	L mt.	B mt.	A mt.	kg.	Euro
SCA WK/2	0,47	2,47	0,94	0,47	0,49	4,2	34,00
SCA WK/3	0,71	2,71	1,21	0,47	0,65	6,0	44,00
SCA WK/4	0,94	2,94	1,46	0,47	0,81	8,0	55,00

Scala multiuso

GARANZIA
2 anni

PORTATA
150 kg

NORMATIVE
EN 131

In acciaio verniciato con sfilo telescopico

Cod. 1956

- ★ Scala multiposizione ripiegabile con sfilo telescopico
- ★ Costruita in acciaio verniciato con polveri epossidiche
- ★ Pioli in acciaio verniciato con profonda zigrinatura anti-scivolo
- ★ Base allargata con tralicciatura d'irrigidimento
- ★ Basetta stabilizzatrice
- ★ Cerniere in acciaio con bloccaggio rapido
- ★ Ganci di arresto tronchi in acciaio
- ★ Piedini in PVC con superficie anti-sdruciolio
- ★ Imballata in plastica trasparente

Scale domestiche



Pioli in acciaio verniciato con profonda zigrinatura anti-scivolo



Utilizzo scala in posizione estesa

Codice Articolo	Altezza chiusa	Altezza Min cavalletto H1	Altezza Max cavalletto H2	Lunghezza sviluppata L	Larghezza basetta I	Ingombro trasporto	Peso	Prezzo
	mt.	mt.	mt.	mt.	mt.	cm.	kg.	Euro
SCA 1956/12	1,16	1,14	1,40	2,80	0,69	45 x 12 x 116	12,3	84,00
SCA 1956/14	1,16	1,14	1,66	3,34	0,69	45 x 12 x 116	13,8	91,00
SCA 1956/16	1,42	1,40	1,92	3,89	0,69	45 x 12 x 142	15,8	98,00
SCA 1956/18	1,68	1,66	2,18	4,43	0,69	45 x 12 x 168	17,4	106,00

Scala multiuso

GARANZIA
2 anni

PORTATA
120 kg
150 kg

NORMATIVE
EN 131
D.L. 81

Snodabile a posizionamento automatico

Cod. 3040

- ★ Costruito in alluminio anodizzato anti-macchia
- ★ Piolo quadro mm. 30 x 30 anti-scivolo
- ★ Rifiniture dei particolari anti-graffio
- ★ Cerniere in acciaio ad arresto automatico e sblocco rapido
- ★ Piedini con superficie anti-sdruciolio
- ★ Posizione banco di lavoro con portata 120 kg. non deve essere utilizzato come piattaforma da lavoro
- ★ Imballata in plastica trasparente



Piolo quadro mm. 30x30 anti-scivolo

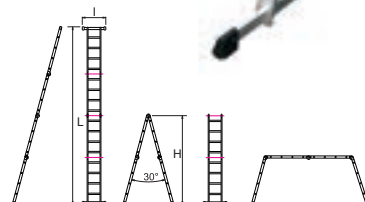

Cerniera in acciaio



Minimo ingombro

Codice Articolo	Optional Banco di lavoro realizzato in acciaio (portata 120 kg.)	Prezzo
		Euro
SCC PLAT/4x3		20,00
SCC PLAT/4x4		30,00
SCC PLAT/4x5		40,00

Codice Articolo	Normative	Portata	Altezza	Altezza di lavoro	Lunghezza	Larghezza basetta	Ingombro trasporto	Peso	Prezzo
	tipo	kg.	H mt.	mt.	L mt.	I mt.	cm.	kg.	Euro
SCA 3040/03	EN 131	150	1,70	2,70	3,46	0,71	95 x 35 x 27	11,6	124,00
SCA 3040/04	D.L.81	120	2,21	3,21	4,60	0,71	123 x 35 x 27	14,0	152,00
SCA 3040/05	D.L.81	120	2,78	3,78	5,70	0,71	151 x 35 x 27	15,2	179,00

Sgabello professionale

GARANZIA
2 anni

PORTATA
150 kg

NORMATIVE
EN 14183
D.L. 81

In alluminio con gradini a scomparsa

Cod. WT

- ★ Costruito in alluminio anodizzato anti-macchia
- ★ Ampi gradini a scomparsa profondi 20,5 mm. con profonda zigrinatura anti-scivolo
- ★ Rotelle di scorrimento per lo spostamento a carriola
- ★ WT/2 dotato di paraginocchia alto cm. 43
- ★ WT/3, WT/4, WT/5 dotati di parapetto alto cm. 61
- ★ WT/3, WT/4, WT/5 dotati di vaschetta porta-attrezzi
- ★ Piedini in materiale sintetico anti-sdruciuolo
- ★ Imballo in scatola di cartone



Gradini comodi e robusti con chiusura a scomparsa



Parapetto ribaltabile dotato di vaschetta porta-attrezzi

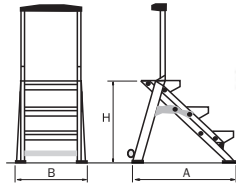

Minimo ingombro

Scale domestiche

Codice Articolo	Normative	Altezza	Altezza di lavoro	Scartamento	Larghezza	Ingombro trasporto	Peso	Prezzo
	tipo	H mt.	mt.	A mt.	B mt.	mt.	kg.	Euro
SCA WT/2	EN 14183	0,44	2,44	0,54	0,54	78 x 54 x 14	6,4	155,00
SCA WT/3	EN 14183	0,66	2,66	0,83	0,56	109 x 56 x 14	9,0	193,00
SCA WT/4	EN 14183	0,88	2,88	1,12	0,58	139 x 58 x 14	11,0	239,00
SCA WT/5	D.L.81	1,10	3,10	1,41	0,60	169 x 61 x 14	13,0	310,00

Sgabello pieghevole

GARANZIA
2 anni

PORTATA
150 kg

NORMATIVE
D.L. 81

In alluminio a doppia salita

Cod. 6030

- ★ Costruito in alluminio anodizzato anti-macchia
- ★ Gradino profondo mm. 80 anti-scivolo
- ★ Rifiniture dei particolari anti-graffio
- ★ Ripiano in alluminio da mm. 180 x 330
- ★ Barre distanziatrici automatiche in acciaio zincato
- ★ Rinforzi inferiori per irrigidimento base
- ★ Piedini con superficie anti-sdruciuolo
- ★ Imballato in plastico trasparente



Ripiano terminale mm. 180 x 330 con superficie anti-scivolo e cerniera in acciaio zincato



Gradino piano profondo mm. 80 con zigrinatura anti-scivolo

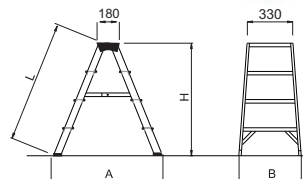

Codice Articolo	Altezza	Altezza di lavoro	Lunghezza	Larghezza	Scartamento	Peso	Prezzo
	H mt.	mt.	L mt.	B mt.	A mt.	kg.	Euro
SCA 6030/2	0,37	2,37	0,41	0,38	0,40	1,7	35,00
SCA 6030/3	0,59	2,59	0,65	0,40	0,56	2,1	48,00
SCA 6030/4	0,81	2,81	0,88	0,49	0,72	2,6	64,00

Scala casalinga

Con piattaforma in alluminio e parapetto di sicurezza

NORMATIVE
EN 131

Cod. 6024N

- ★ Costruito in alluminio anodizzato anti-macchia
- ★ Gradino profondo mm. 80 con anti-scivolo
- ★ Rifiniture dei particolari anti-graffio
- ★ Piattaforma auto-bloccante in alluminio mm. 250 x 260
- ★ Parapetto di sicurezza regolamentare di cm. 60
- ★ Piedini in materiale sintetico anti-sdruciuolo
- ★ Rinforzi inferiori per irrigidimento base
- ★ Imballata in plastico trasparente

Scala ad uso hobbistico o casalingo, leggerissima ma robusta: collaudata per una portata di 150 kg. !
E' ideale negli impieghi «Fai da Te», in locali interni con spazi ristretti, curata nei particolari con spigoli dei gradini rivestiti in polietilene.

GARANZIA

2 anni

PORTATA

150 kg



Ampla piattaforma in alluminio mm. 250 x 260

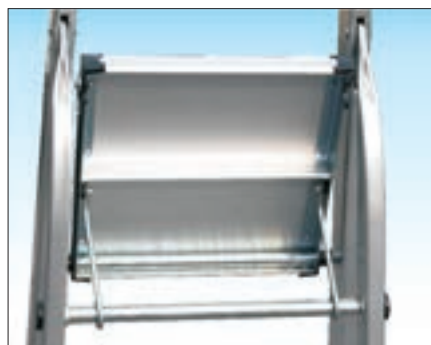
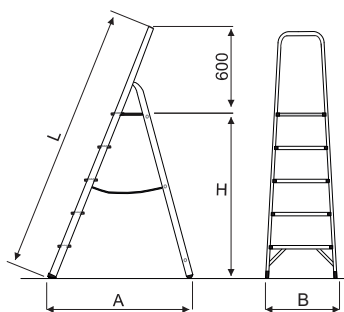

Rifiniture dei particolari interni anti-graffio



Gradino piano profondo 80 mm. con zigrinatura anti-scivolo



Codice Articolo	Altezza piattaforma	Altezza utile di lavoro	Larghezza base	Scartamento		Lunghezza	Peso	Prezzo
	H mt.	mt.	B mt.	A mt.	L mt.	kg.	Euro	
SCA 6024N/3	0,65	2,65	0,41	0,68	1,33	3,0	47,00	
SCA 6024N/4	0,88	2,88	0,43	0,83	1,59	3,5	58,00	
SCA 6024N/5	1,10	3,10	0,45	0,98	1,81	4,1	67,00	
SCA 6024N/6	1,32	3,32	0,48	1,10	2,02	4,5	78,00	
SCA 6024N/7	1,50	3,50	0,50	1,24	2,24	5,4	89,00	
SCA 6024N/8	1,72	3,72	0,52	1,38	2,47	6,1	99,00	

SCALE IN ALLUMINIO

Robuste e forti per durare nel tempo.

Le scale in alluminio Frigerio sono realizzate impiegando alluminio di alta qualità, fornito da primarie aziende europee. I processi di lavorazione, eseguiti all'interno degli stabilimenti Frigerio, sono condotti con le più moderne ed avanzate tecnologie, utilizzando robot di saldatura e macchine a controllo numerico. Severi collaudi sono eseguiti in azienda su ogni articolo prima della consegna. Ciò garantisce l'utilizzatore circa la robustezza e la affidabilità nel tempo di questi prodotti, pensati in modo esplicito per un utilizzo professionale.

La massima attenzione a tutti i particolari.

Tutte le scale in alluminio Frigerio sono progettate per favorire il lavoro di chi le utilizza quotidianamente per la propria attività. Ciò si traduce in particolari accorgimenti costruttivi che caratterizzano i diversi modelli. Alcuni modelli presentano pioli quadrati con doppia bordatura all'interno e all'esterno, che conferiscono alla scala una maggior rigidità e una più lunga durata. Altri modelli sono dotati di piattaforme con superficie anti-sdruciuolo. Altri ancora sono costruiti con montanti scatolati di ampia dimensione. La ricerca della funzionalità, della sicurezza e della durata si abbinano ad un design moderno e razionale.

La sicurezza a norma di legge.

Frigerio Spa, per la sicurezza dei suoi prodotti, non fa compromessi. Per questo le sue scale in alluminio sono coperte da garanzia totale per eventuali difetti di fabbricazione e soddisfano i criteri di buona progettazione applicabili dalle più importanti normative nazionali ed europee in materia. Tale attenzione alla sicurezza trova attuazione anche in una serie di scelte, quali i parapetti e le traverse di protezione posti sulle piattaforme, i corrimani laterali, le ruote dotate di freno.

Una consulenza "su misura".

Forte di una lunga esperienza nella produzione di scale speciali Frigerio è in grado di offrire alla propria clientela una consulenza tecnica "su misura", individuando la soluzione ottimale per la specifica esigenza. Un ufficio di progettazione, che si avvale della più moderna tecnologia assistita da computer, funge da interfaccia con il cliente, con l'obiettivo di approfondire le richieste e verificare la fattibilità di nuovi progetti.

LA GRANDE SICUREZZA FRIGERIO

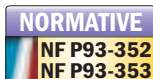

I prodotti possono non essere assoggettati a tutti i marchi sovraesposti

INDICE

GAMMA SGABELLI PROFESSIONALI IN ALLUMINIO

Art. BS	Pag. 73
Art. BZ	Pag. 72
Art. EDIL150	Pag. 71
Art. 1963	Pag. 70
Art. 6017	Pag. 67
Art. 6027	Pag. 68
Art. 6029	Pag. 69
Art. 6033	Pag. 66

GAMMA SCALE PROFESSIONALI IN ALLUMINIO

Art. 680	Pag. 80
Art. 691	Pag. 79
Art. 1959	Pag. 102
Art. 1969 - 1969S	Pag. 81
Art. 1970	Pag. 76
Art. 1980	Pag. 92
Art. 3043	Pag. 74
Art. 3044	Pag. 78
Art. 3045	Pag. 96
Art. 3046	Pag. 98
Art. 3047	Pag. 96
Art. 3051	Pag. 100
Art. 3060	Pag. 100
Art. 5048	Pag. 98
Art. 6008	Pag. 105
Art. 6015	Pag. 88
Art. 6016	Pag. 82
Art. 6020	Pag. 83
Art. 6025	Pag. 89
Art. 6026	Pag. 84
Art. 6026L	Pag. 85
Art. 6028	Pag. 106
Art. 6036	Pag. 86
Art. 6046	Pag. 87
Art. 6048	Pag. 106
Art. 6078	Pag. 104
Art. 6082 - 6082N - 6082C	Pag. 90
Art. 6083 - 6083A	Pag. 91
Art. 6085	Pag. 93
Art. 6087	Pag. 94
Art. 6088 - 6088P	Pag. 95
Linea vita per scale a pioli	Pag. 108
Ancoraggio per scale a poli	Pag. 109
Accessori generici per scale	Pag. 110

Sgabello professionale

Pieghevole a doppia salita

Cod. 6033

- ★ Sgabello pieghevole in alluminio a doppia salita
- ★ Gradino anti-scivolo profondo mm. 83 unito al montante mediante robusta saldatura ad angolo nascosta alla vista
- ★ Montante scatolato a doppia anima mm. 80 x 23
- ★ Ripiano in alluminio da mm. 200 x 300
- ★ Barre distanziatrici automatiche in alluminio
- ★ Rinforzi inferiori per irrigidimento base
- ★ Piedini maggiorati con superficie anti-sdrucchiolo
- ★ Imballata in termoretraibile
- ★ Anno di produzione e marchio del produttore
- ★ Libretto e norme d'uso

Indicato per lavorare in ambienti industriali che richiedono spostamenti pratici e veloci.



In foto articolo SCA 6033/04

GARANZIA
10 anni

PORTATA
150 kg

ASSICURAZIONE
PRODOTTO
Danni a cose e persone
3.000.000



Finitura terminale piatta con cerniera in acciaio crea un ripiano mm 200 x 300



Barre distanziatrici automatiche in alluminio anti-apertura e anti-chiusura



Gradino antiscivolo profondo 83mm. accoppiato al montante con robusta saldatura ad angolo nascosta vista



Base con saette di rinforzo contro urti accidentali e superficie d'appoggio maggiorata

NORMATIVE
EN 14183
D.L. 81

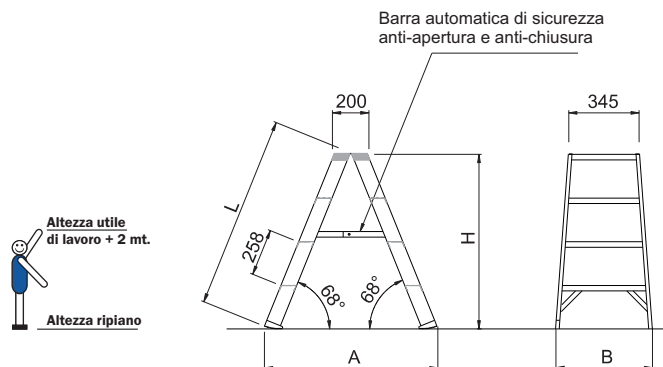

Codice Articolo	Lunghezza	Altezza piattaforma	Altezza utile di lavoro	Larghezza scala	Scartamento	Peso	Prezzo
	L mt.	H mt.	mt.	B mt.	A mt.	kg.	
SCA 6033/02	0,55	0,48	2,48	0,46	0,58	3,5	68,00
SCA 6033/03	0,80	0,72	2,72	0,49	0,78	5,0	83,00
SCA 6033/04	1,06	0,96	2,96	0,53	0,97	6,5	102,00

Sgabello professionale

Pieghevole con piattaforma in nylon

Cod. 6017

- ★ Sgabello pieghevole con piattaforma in nylon
- ★ Gradino anti-scivolo profondo mm. 83 unito al montante mediante robusta saldatura ad angolo nascosta alla vista
- ★ Montante scatolato a doppia anima mm. 80 x 23
- ★ Piattaforma in Nylon da mm. 260 x 290 con biella di sicurezza anti-chiusura
- ★ Rinforzi inferiori per irrigidimento base
- ★ Piedini maggiorati con superficie anti-sdrucchiolo
- ★ Imballata in termoretraibile
- ★ Anno di produzione e marchio del produttore
- ★ Libretto e norme d'uso

Pratico e funzionale appositamente studiato per la gestione delle scaffalature all'interno di magazzini industriali.

GARANZIA
10 anni

PORTATA
150 kg

ASSICURAZIONE
PRODOTTO
Danni a cose e persone
3.000.000



In foto articolo SCA 6017/04



Piattaforma in nylon mm. 260 x 290 con biella anti-chiusura di sicurezza



Cerniera cavalletto posteriore realizzata in fusione di alluminio



Gradino antiscivolo profondo 83mm. accoppiato al montante con robusta saldatura ad angolo nascosta vista



Base con saette di rinforzo contro urti accidentali e superficie d'appoggio maggiorata

NORMATIVE
EN 14183
D.L. 81

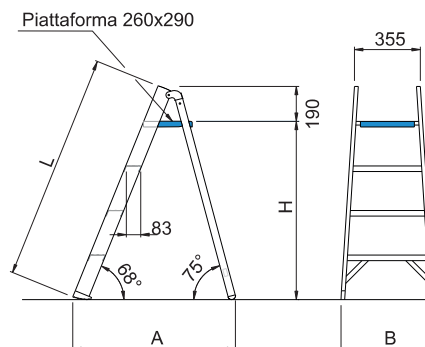

Codice Articolo	Lunghezza	Altezza piattaforma	Altezza utile di lavoro	Larghezza scala	Scartamento	Peso	Prezzo
	L mt.	H mt.	mt.	B mt.	A mt.	kg.	Euro
SCA 6017/02	0,75	0,48	2,48	0,48	0,55	4,0	72,00
SCA 6017/03	1,00	0,72	2,72	0,51	0,71	5,0	85,00
SCA 6017/04	1,26	0,96	2,96	0,54	0,87	6,0	98,00

Sgabello professionale

Pieghevole con piattaforma in alluminio

Cod. 6027

- ★ Sgabello pieghevole con piattaforma in alluminio
- ★ Gradino anti-scivolo profondo mm. 83 unito al montante mediante robusta saldatura ad angolo nascosta alla vista
- ★ Montante scatolato a doppia anima mm. 80 x 23
- ★ Piattaforma in alluminio da mm. 260 x 400
- ★ Barre automatiche di sicurezza anti-apertura in alluminio
- ★ Rinforzi inferiori per irrigidimento base
- ★ Piedini maggiorati con superficie anti-sdrucchiolo
- ★ Imballata in termoretraibile
- ★ Anno di produzione e marchio del produttore
- ★ Libretto e norme d'uso

Ideale per interventi di manutenzione, garantisce una comoda posizione di lavoro sulla piattaforma con una superficie maggiorata.



In foto articolo SCA 6027/03

GARANZIA
10 anni

PORTATA
150 kg

ASSICURAZIONE
PRODOTTO
Danni a cose e persone
3.000.000

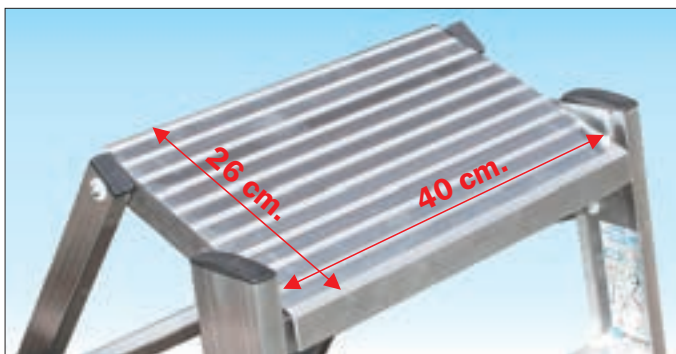

Ampia piattaforma in alluminio di dimensioni 260 x 400 mm.



Gradino antiscivolo profondo 83mm. accoppiato al montante con robusta saldatura ad angolo nascosta vista



Base con saette di rinforzo contro urti accidentali e superficie d'appoggio maggiorata

NORMATIVE
EN 14183
D.L. 81

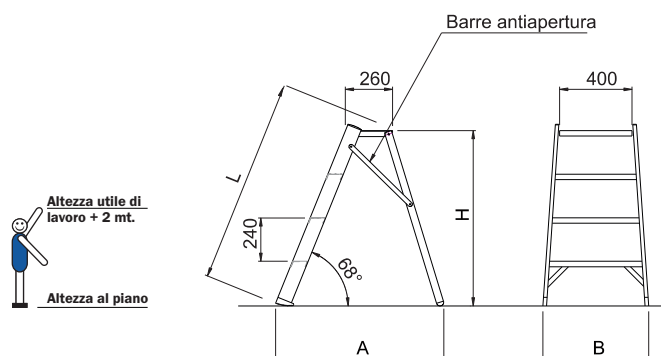

Codice Articolo	Lunghezza	Altezza piattaforma	Altezza utile di lavoro	Larghezza scala	Scartamento	Peso	Prezzo
	L mt.	H mt.	mt.	B mt.	A mt.	kg.	
SCA 6027/02	0,70	0,48	2,48	0,52	0,59	4,0	91,00
SCA 6027/03	0,95	0,72	2,72	0,55	0,76	5,0	103,00
SCA 6027/04	1,21	0,96	2,96	0,59	0,93	6,0	118,00

Sgabello professionale

**Pieghevole con piattaforma
in alluminio maggiorata**

Cod. 6029

- ★ Sgabello pieghevole con dimensioni maggiorate
- ★ Gradino profondo mm. 95 anti-scivolo
- ★ Montante scatolato a doppia anima mm. 95 x 25
- ★ Robusta saldatura ad angolo nascosta alla vista
- ★ Piattaforma in alluminio da mm. 380 x 650
- ★ Barre automatiche di sicurezza anti-apertura in alluminio
- ★ Larghezza esterna mm. 700
- ★ Piedini in materiale sintetico anti-sdrucchiolo
- ★ Imballa in termoretraibile
- ★ Anno di produzione e marchio del produttore
- ★ Libretto e norme d'uso

Sgabello professionale in alluminio, molto solido e robusto, ideale per raggiungere comodamente altezze intermedie, garantisce sempre un pratico e svariato utilizzo, comodo da utilizzare anche in situazioni con esigenze particolari e insolite.

GARANZIA
10 anni

PORTATA
150 kg

**ASSICURAZIONE
PRODOTTO**
Danni a cose e persone
3.000.000



In foto articolo SCA 6029/04

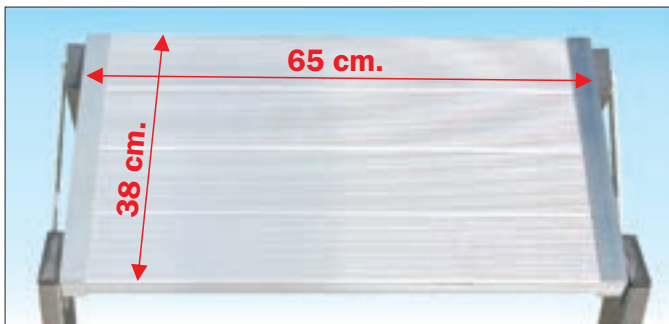

Piattaforma maggiorata in alluminio dimensioni 380 x 650 mm.



Gradino profondo 95 mm. saldato al montante con superficie anti-scivolo



Dispositivo di bloccaggio automatico di sicurezza anti-apertura e anti-chiusura

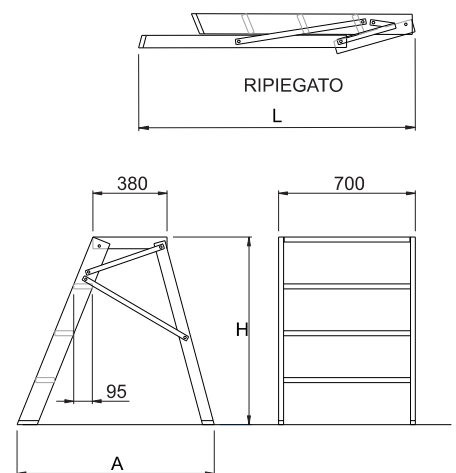

NORMATIVE
D.L. 81

Scale in alluminio

Codice Articolo	Lunghezza (chiuso)	Altezza piattaforma	Altezza utile di lavoro	Scartamento	Peso	Prezzo
	L mt.	H mt.	mt.	A mt.	kg.	Euro
SCA 6029/02	0,80	0,48	2,48	0,69	7,0	261,00
SCA 6029/03	1,05	0,72	2,72	0,85	9,5	293,00
SCA 6029/04	1,13	0,96	2,96	1,01	11,5	326,00

Sgabello professionale

Fisso con pedane maggiorate

Cod. 1963

- ★ Sgabello fisso con pedane in lamiera mandorlata
- ★ Ampi gradini profondi 220 mm. con superficie in lamiera mandorlata di alluminio anti-scivolo
- ★ Interamente saldato in profili rettangolari ad elevata resistenza contro urti e sollecitazioni
- ★ Cavalletto posteriore allargato ed inclinato per garantire la massima stabilità e sicurezza
- ★ Larghezza dei gradini maggiorata a cm. 51
- ★ Spessori profili maggiorati per garantire una elevata capacità di carico
- ★ Piedini in materiale sintetico anti-sdrucchiolo
- ★ Anno di produzione e marchio del produttore
- ★ Libretto e norme d'uso

Uno sgabello fisso molto stabile, permette un accesso comodo e sicuro a locali rialzati.

Studiato nei particolari per garantire un'elevata robustezza e sicurezza in tutti i casi di utilizzo.

Scale in alluminio

GARANZIA
10 anni

PORTATA
200 kg

ASSICURAZIONE
PRODOTTO
Danni a cose e persone
3.000.000



In foto articolo SCA 1963/03



Su richiesta ampia gamma di personalizzazioni come: dimensioni maggiorate, corrimani laterali, finitura verticale ecc.

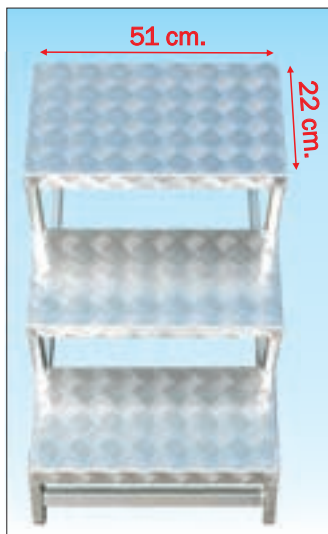

Ampi gradini profondi 220 mm. in lamiera mandorlata anti-scivolo

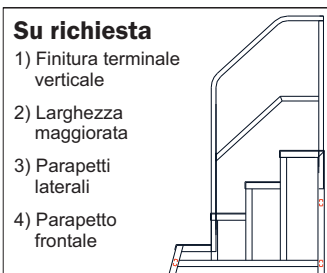

Interamente saldato per la massima stabilità

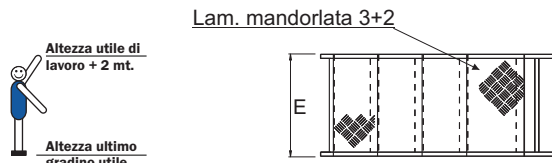
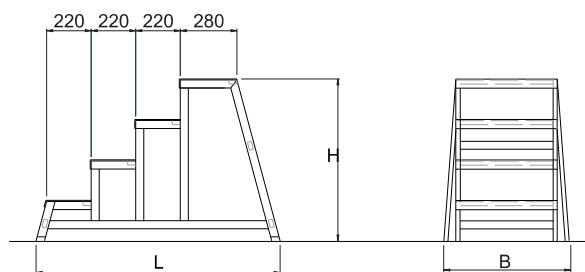

Codice Articolo	Altezza piattaforma H mt.	Altezza utile di lavoro mt.	Larghezza scala E mt.	Larghezza base posteriore B mt.	Lunghezza L mt.	Peso kg.	Prezzo Euro
SCA 1963/02	0,40	2,40	0,51	0,55	0,66	6,0	178,00
SCA 1963/03	0,60	2,60	0,51	0,58	0,92	9,0	275,00
SCA 1963/04	0,80	2,80	0,51	0,61	1,20	12,0	361,00
SCA 1963/05	1,00	3,00	0,51	0,64	1,48	16,0	467,00

Cavalletto professionale

Per uso intensivo da cantiere realizzato interamente in alluminio e ripiegabile

Cod. EDIL150

- ★ Cavalletto edile ripiegabile in alluminio
- ★ Gradini tondi Ø 50,8 mm. anti-scivolo
- ★ Struttura interamente in alluminio
- ★ Piedini in materiale sintetico anti-sdrucchiolo
- ★ Ripiano in alluminio mm. 200 x 900 con superficie anti-scivolo
- ★ Imballo in termoretraibile
- ★ Anno di produzione e marchio del produttore
- ★ Libretto e norme d'uso

EDIL150 nasce come versione moderna per lavorare in sicurezza eliminando i vecchi cavalletti in legno spesso utilizzati come appoggio per assi e materiali o per sorreggere piani di lavoro.

EDIL150 risolve la sicurezza in modo più pratico perché offre all'operaio tutti i vantaggi derivanti dall'utilizzo di un prodotto costruito interamente in alluminio senza però rinunciare agli standard di sicurezza e di portata necessari per lavorare nel settore edile.

EDIL150 è molto robusto, leggero e facile da trasportare, non si arrugginisce e non viene attaccato dagli agenti atmosferici, non lascia schegge e i piedini in nylon ne permettono l'utilizzo anche all'interno di abitazioni private su pavimentazioni delicate.

GARANZIA	PORTATA	ASSICURAZIONE PRODOTTO
10 anni	200 kg	Danni a cose e persone 3.000.000

NORMATIVE
D.L. 81



In foto articolo SCA EDIL150

Scale in alluminio



**Adeguati alla sicurezza:
elimina i vecchi cavalletti "fai da te"**

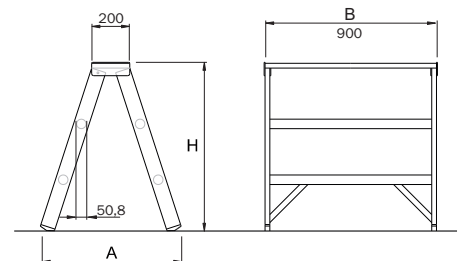

Codice Articolo	Altezza piattaforma	Altezza utile di lavoro	Scartamento	Larghezza	Peso	Prezzo
	H mt.	mt.	A mt.	B mt.	kg.	Euro
SCA EDIL150S	0,60	2,60	0,55	0,90	6,3	120,00
SCA EDIL150	0,88	2,88	0,80	0,90	8,5	162,00

Piattaforma di lavoro

**In alluminio a doppia salita, ripiegabile
TRASFORMABILE IN SCALA !**

Cod. BZ

- ★ Piano di carico ad altezza regolabile con uso «zoppo» trasformabile in scala da appoggio
- ★ Superficie di calpestio amovibile realizzata in legno di betulla, trattato anti-scivolo, anti-macchia e impermeabile
- ★ Piolo quadrato mm. 30 x 30 con anti-scivolo
- ★ Attacco piolo - montante con doppia bordatura, interna ed esterna al montante verticale
- ★ Gradini dei telai esterni in profilo estruso dedicato con un lato piatto a spessore maggiorato per una perfetta unione con il montante - saldatura super resistente!
- ★ Tappi di protezione gradini esterni ad incastro frontale con dispositivo anti-distacco ad inserimento laterale ideati per resistere agli urti accidentali
- ★ Regolazione altezza piano mediante ganci in acciaio rivestiti in nylon con sicura anti-sganciamento
- ★ Ripiegabile mediante cerniere in acciaio super resistenti con arresto di sicurezza automatico e sblocco rapido
- ★ Estremità di base allargata per una maggiore stabilità
- ★ Completamente ripiegabile e trasportabile
- ★ Piedini in materiale sintetico anti-scivolo e anti-traccia
- ★ Anno di produzione e marchio del produttore
- ★ Libretto e norme d'uso

Piattaforma di lavoro professionale ad altezza variabile, ideale per il fai da te in locali interni ed esterni, garantisce sempre un pratico e semplice trasporto con svariate possibilità d'uso, prezioso per lavori ad altezza limitata.



Scale in alluminio



Regolazione altezza piano mediante ganci in acciaio rivestiti in nylon



Gradini esterni in profilo dedicato con spessore maggiorato per una saldatura super resistente



Attacco piolo-montante con doppia bordatura interna ed esterna



Cerniere in acciaio ad arresto automatico e sblocco rapido

NORMATIVE
D.L. 81

PORTATA
150 kg

GARANZIA
10 anni

**ASSICURAZIONE
PRODOTTO**
Danni a cose e persone
3.000.000

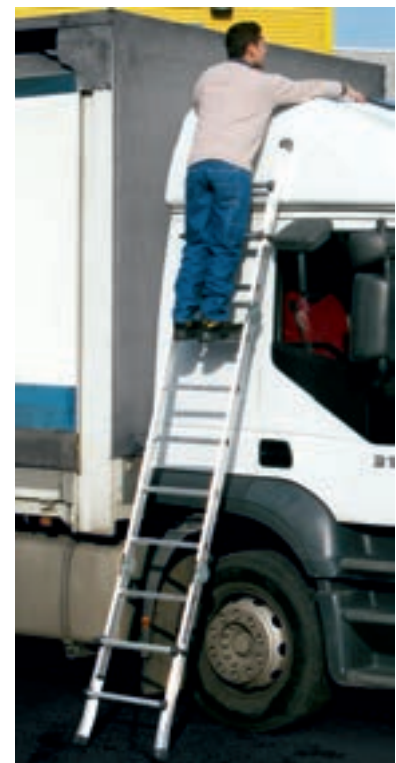

Richiuso occupa il minimo ingombro: mt. 1,50 x 0,55 x 0,15

Codice Articolo	Dimensioni piattaforma	Altezza MIN al piano	Altezza MAX al piano	Altezza di lavoro	Larghezza scala	Scartamento massimo	Peso	Prezzo
	cm.	mt.	mt.	mt.	mt.	mt.	kg.	Euro
SCA BZ/04	125 x 51	0,75	0,99	2,99	0,55	1,88	16,0	295,00

Piattaforma di lavoro

In alluminio a doppia salita componibile

Cod. BS

- ★ Piano di carico mobile su ruote frenanti
- ★ Telai in alluminio con gradini tondi anti-scivolo Ø 50,8 mm.
- ★ Piani di lavoro con superficie di calpestio in legno di betulla finlandese trattato anti-scivolo anti-macchia ed impermeabile
- ★ Ruote pivotanti Ø 125 mm. con fascia di appoggio anti-schiacciamento e anti-traccia
- ★ Compatibile con tutti i piani di lavoro ALUPONT disponibili in tre lunghezze standard: 1,97 - 2,55 - 3,10 mt.

Su richiesta: piani di lavoro in lamiera mandrolata di alluminio

Piattaforma di lavoro tipo ALUPONT allestita su telai in alluminio di diversa altezza.

Ottimo accessorio di completamento ai ponteggi ALUPONT come un ideale aiuto per effettuare lavori sulla lunghezza ad altezza limitata.

GARANZIA	PORTATA	ASSICURAZIONE PRODOTTO
10 anni	200 kg	Danni a cose e persona 3.000.000



In foto articolo SCA BS3

Piattaforma di lavoro larghezza regolamentare 600 mm.

NORMATIVE
D.L. 81



Piolo tondo Ø 50,8 con superficie anti-sdrucchiolo saldato al montante

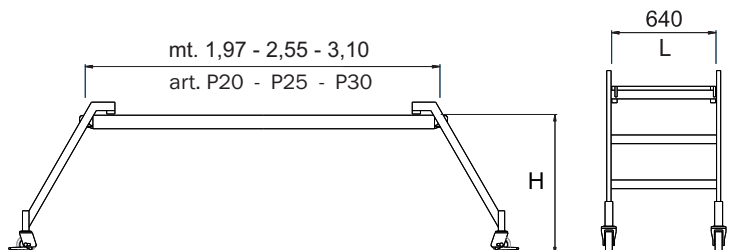

Piani di lavoro per telai BS		
Articolo	Descrizione	Prezzo Euro
<i>Superficie in legno trattato antiscivolo e impermeabile</i>		
ALP P20	Piano di lavoro da mt. 1,97	174,00
ALP P25	Piano di lavoro da mt. 2,50	199,00
ALP P30	Piano di lavoro da mt. 3,10	266,00
<i>Superficie in lamiera mandrolata di alluminio antiscivolo</i>		
ALP P20 ALLU	Piano di lavoro da mt. 1,97	296,00
ALP P25 ALLU	Piano di lavoro da mt. 2,50	370,00
ALP P30 ALLU	Piano di lavoro da mt. 3,10	453,00



Piani di lavoro disponibili con superficie in legno finlandese o in lamiera mandrolata di alluminio

Codice Articolo	Altezza piattaforma H mt.	Altezza utile di lavoro mt.	Larghezza scala L mt.	Peso alla coppia (solo telai) kg	Prezzo n° 2 telai con ruote Euro	Prezzo con P20 mt.1,97 Euro	Prezzo con P25 mt. 2,55 Euro	Prezzo con P30 mt. 3,10 Euro
ALP BS1 CO	0,34	2,40	0,67	10,0	220,00	394,00	419,00	486,00
ALP BS2 CO	0,60	2,70	0,67	13,0	310,00	484,00	509,00	576,00
ALP BS3 CO	0,86	2,99	0,67	16,0	400,00	574,00	599,00	666,00

Scala professionale multiuso

Snodabile a posizionamento automatico con doppia basetta stabilizzatrice

Cod. 3043

- ★ Completamente snodabile e ripiegabile
- ★ Piolo quadrato mm. 30 x 30 anti-scivolo
- ★ Montante rinforzato mm. 59 x 25
- ★ Attacco piolo-montante con doppia bordatura interna ed esterna al montante verticale
- ★ Regolazione mediante cerniere in acciaio ad arresto automatico di sicurezza e sblocco rapido su entrambi i lati
- ★ Basetta stabilizzatrice su entrambi i lati con innesto calibrato indeformabile
- ★ Piedini con superficie anti-sdrucchiolo
- ★ Imballata in termoretraibile
- ★ Anno di produzione e marchio del produttore
- ★ Libretto e norme d'uso

Una scala multiuso che garantisce il massimo della funzionalità, in tante diverse posizioni di lavoro, può ripiegarsi completamente e permette sempre un pratico e comodo trasporto.

l'articolo SCA 3043/3 consente anche l'applicazione accessoria del pianetto il legno e si trasforma così in una piattaforma di lavoro.

Scale in alluminio



NORMATIVE
EN 131
D.L. 81

GARANZIA
10 anni

PORTATA
150 kg

100%
MADE IN ITALY
 PRODUCT

ASSICURAZIONE
PRODOTTO
 Danni a cose e persone
3.000.000



Piolo quadro mm. 30 x 30 anti-scivolo con doppia bordatura!
 Collegamento del piolo al montante con doppia bordatura, interna ed esterna, per la massima solidità contro urti accidentali ed una lunga durata nel tempo



Cerniere in acciaio ad arresto automatico e sblocco rapido
 a tecnologia tedesca super resistenti consentono di ripiegare rapidamente la scala grazie ad apposite linguette che permettono lo sbloccaggio su entrambi i lati contemporaneamente

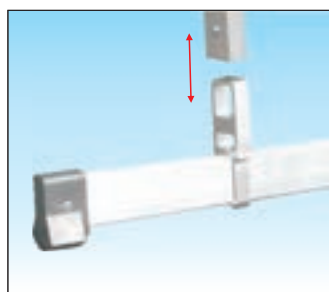

Basetta stabilizzatrice smontabile ad innesto calibrato indeformabile!
 L'innesto calibrato permette un facile montaggio e smontaggio e distribuisce le sollecitazioni all'interno del profilo montante garantendo la massima solidità e indeformabilità nel tempo

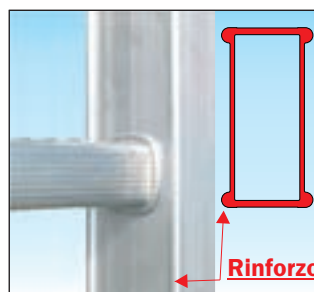

Montante 59 mm. con geometria profilo con angoli rinforzati
 Permette una certificazione EN 131 fino ad uno sviluppo di mt. 4,76 a garanzia di una elevata resistenza in tutte le condizioni d'uso ed una lunga affidabilità nel tempo

Scala professionale multiuso



Art. SCC P3043/3 Pianetto pieghevole in legno di betulla finlandese anti-scivolo, impermeabile e anti-macchia per uso scala a ponte come piattaforma di lavoro. disponibile solo per Art. SCA 3043/3

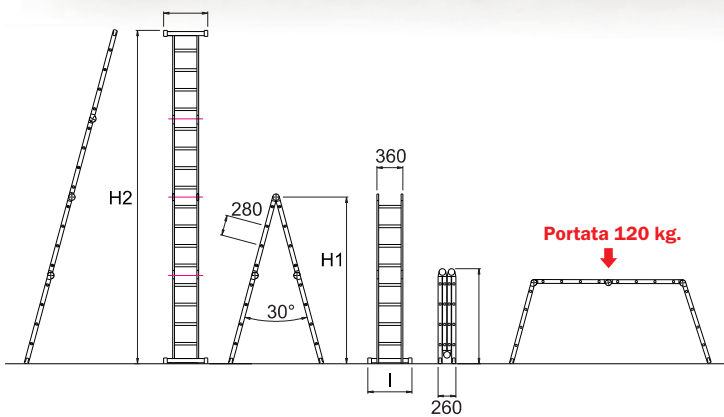

Codice Articolo	Optional piattaforma di lavoro realizzata in legno di betulla (portata 120 kg.)	Prezzo Euro	N.B. il pianetto è realizzato in legno trattato e rimane all'interno della scala anche quando ripiegata.
SCC P3043/3		39,00	



In foto articolo SCA 3043/4



In foto articolo SCA 3043/4

Scale in alluminio

Codice Articolo	Normative	Portata	Montante	Altezza cavalletto	Lunghezza estesa	Larghezza basetta	Ingombro trasporto	Peso	Prezzo
	tipo	kg.	mm.	H1 mt.	H2 mt.	l mt.	cm.	kg.	Euro
SCA 3043/3	EN 131	150	58 x 25R	1,78	3,64	0,61	104 x 61 x 26	14,0	201,00
SCA 3043/4	EN 131	150	59 x 25R	2,34	4,76	0,61	129 x 61 x 26	17,0	224,00
SCA 3043/5	D.L.81	100	59 x 25R	2,88	5,88	0,67	154 x 67 x 26	19,5	262,00

Scala professionale multiuso

**A sfilo telescopico, rinforzata con
cerniera a posizionamento rapido**

Cod. 1970

- ★ Scala multiposizione completamente ripiegabile
- ★ Piolo quadrato mm. 30x30 antiscivolo collegato al montante con bordatura, interna ed esterna
- ★ Gradini esterni in profilo estruso dedicato a spessore maggiorato per una saldatura super resistente
- ★ Cerniera in fusione di alluminio a posizionamento rapido con perni e boccole interne in acciaio INOX anti-ruggine
- ★ Tappi di protezione gradini esterni anti-distacco
- ★ Passo dei gradini ridotto a 28 cm. e inclinazione di 71° ideata per offrire il massimo confort durante la salita
- ★ Larghezza scala del telaio interno maggiorata a 37 cm.
- ★ Primo gradino con passo regolamentare cm. 28 per massimo confort sia in salita che in discesa dalla scala
- ★ Rinforzi alle estremità della base anti-urto e piedini di appoggio con superficie anti-sdrucchiolo
- ★ Imballata in termoretraibile
- ★ Anno di produzione e marchio del produttore
- ★ Libretto e norme d'uso

Una vera scala multiuso capace di adattarsi alle più svariate possibilità anche ad altezze importanti ma che allo stesso tempo si ripone in poco spazio. Versione rinforzata, il massimo della robustezza anche nelle posizioni più critiche.

NORMATIVE
EN 131
D.L. 81

GARANZIA
10 anni

PORTATA
150 kg

100%
MADE IN ITALY
 PRODUCT

ASSICURAZIONE
PRODOTTO
 Danni a cose e persone
3.000.000



Scale in alluminio



Piolo quadro mm. 30 x 30 anti-scivolo con doppia bordatura!

Collegamento del piolo al montante con doppia bordatura, interna ed esterna, per la massima solidità contro urti accidentali ed una lunga durata nel tempo



Tappi gradini anti-distacco

Realizzati in nylon con incastro frontale provvisti di dispositivo anti-distacco ad inserimento laterale ideati per resistere ad urti accidentali.



Arresto tronchi con ganci in acciaio rivestiti in nylon

Provvisti di sicura contro sganciamento accidentale protetta da tappi di protezione anti-urto.



Saldatura super resistente

Rinforzo

Profilo dei gradini esterni in profilo estruso dedicato

Con rilievo anti-scivolo profondo 3mm. e con un lato piatto a spessore maggiorato per garantire una perfetta unione con il montante ed una saldatura super resistente!

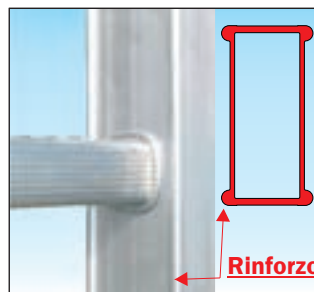

Rinforzo

Montante 59 mm. con geometria profilo con angoli rinforzati

Permette una certificazione EN 131 fino ad uno sviluppo di mt. 5,31 a garanzia di una elevata resistenza in tutte le condizioni d'uso (solo per misure 1970/18-20-22-24)

Scala professionale multiuso

ACCESSORI SU RICHIESTA

Le normative applicabili alle scale senza piattaforma o a scale senza parapetto vietano all'utilizzatore di salire con i piedi oltre il penultimo gradino.

Parapetto amovibile

permette un comodo appoggio ad un'altezza di 60 cm. oltre l'ultimo gradino (o dalla piattaforma) e consente quindi di alzare l'altezza di lavoro di mt. 0,5

SCC PARA1970 Prezzo cad **€ 47,00**

Piattaforma in lamiera mandorlata di alluminio

consente un comodo appoggio anti-scivolo del piede più comodo e sicuro appoggio

SCC PIAN1970 Prezzo cad **€ 26,00**

Rotelle di spostamento

realizzate in nylon per consentono un comodo spostamento della scala su rotelle quando richiusa.
N.B. Da ordinare assieme alla scala

SCC ROT1970 Prezzo coppia **€ 25,00**



In foto articolo SCA 1970/16 in posizione cavalletto zoppo

Scale in alluminio



Ingombro articolo
 SCA 1970/16



Cerniera in alluminio a posizionamento rapido con parti meccaniche interne realizzate in acciaio INOX anti-ruggine, consente di:

- Aprire rapidamente la scala in posizione a cavalletto e richiuderla senza agire sulla cerniera
- Bloccare la scala su 3 posizioni agendo sulla cerniera
 posizione chiusa - posizione cavalletto - posizione estesa



In foto articolo SCA 1970/16 in posizione estesa

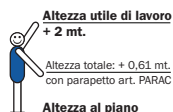

Altezza utile di lavoro
 + 2 mt.

Altezza totale: + 0,61 mt.
 con parapetto art. PARAC

Altezza al piano

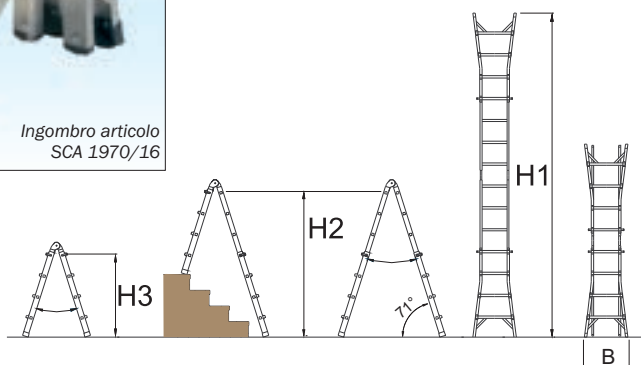

Codice Articolo	Normative	Portata kg.	Montante scala interna mm.	Lunghezza estesa H1 mt.	Altezza max cavalletto H2 mt.	Altezza di lavoro con paraginocchia mt.	Altezza min cavalletto H3 mt.	Larghezza scala B mt.	Ingombro trasporto cm.	Peso kg.	Prezzo
											Euro
SCA 1970/12	EN 131	150	58x25	3,07	1,38	3,38	0,82	0,53	53 x 21 x 107	11,0	162,00
SCA 1970/14	EN 131	150	58x25	3,63	1,66	3,66	1,12	0,57	57 x 21 x 137	11,5	183,00
SCA 1970 /16	EN 131	150	58x25	4,19	1,92	3,92	1,12	0,57	57 x 21 x 137	13,5	199,00
SCA 1970/18R	EN 131	150	59x25R	4,75	2,19	4,19	1,39	0,64	64 x 21 x 166	14,7	220,00
SCA 1970/20R	EN 131	150	59x25R	5,31	2,46	4,46	1,40	0,64	64 x 21 x 166	16,5	236,00
SCA 1970/22R	D.L. 81	100	59x25R	5,87	2,73	4,73	1,66	0,70	69 x 21 x 194	18,5	251,00
SCA 1970/24R	D.L. 81	100	59x25R	6,43	3,00	5,00	1,68	0,70	69 x 21 x 194	19,5	285,00

Scala professionale multiuso

In due tronchi a pioli con
basetta stabilizzatrice

Cod. 3044

- ★ Scala multiposizione a doppia salita
- ★ Piolo quadrato mm. 30 x 30 anti-scivolo
- ★ Attacco piolo - montante con doppia bordatura interna ed esterna al montante verticale
- ★ Cerniera in fusione di alluminio a posizionamento rapido con perni e boccole interne in acciaio INOX anti-ruggine
- ★ Barre distanziatrici in alluminio di sicurezza anti-apertura
- ★ Basetta stabilizzatrice ad innesto calibrato indeformabile
- ★ Piedini con superficie anti-sdrucchiolo
- ★ Imballata in termoretraibile
- ★ Anno di produzione e marchio del produttore
- ★ Libretto e norme d'uso

Leggera, maneggevole ma molto solida e robusta, dispone di basetta stabilizzatrice e di barre anti-chiusura in alluminio è ideale per semplici lavori da effettuare in spazi ristretti.

GARANZIA
10 anni

PORTATA
150 kg

ASSICURAZIONE
PRODOTTO
Danni a cose e persone
3.000.000



100%
MADE IN
ITALY
PRODUCT

con barre
anti-chiusura

In foto articolo SCA 3044/08

NORMATIVE
D.L. 81



Barre distanziatrici regolabili in alluminio di sicurezza anti-chiusura



Cerniera in alluminio a posizionamento rapido con perni e boccole interne realizzate in acciaio INOX anti-ruggine

Consente di:

- 1) Aprire la scala in posizione cavalletto e richiuderla senza agire sulla cerniera.
- 2) Bloccare la scala in posizione richiusa, a cavalletto ed estesa agendo sulla cerniera.

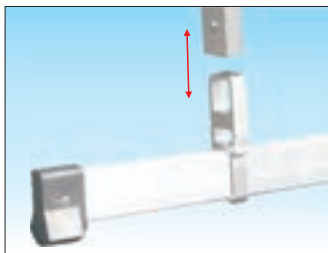

Basetta smontabile ad innesto calibrato garantisce la massima tenuta e indeformabilità nel tempo



Attacco piolo - montante con doppia bordatura, interna ed esterna

ACCESSORI

Vedi pag. 112

- Basetta livellatrice telescopica
- Basetta con livellatori a vite
- Basetta con ruote

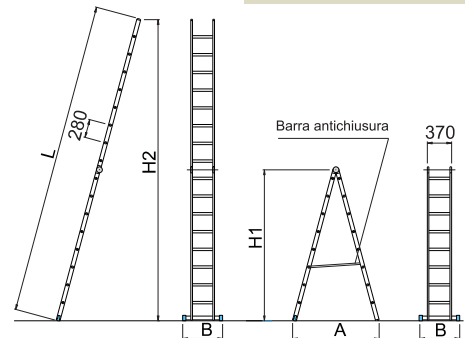

Codice Articolo	Lunghezza estesa	Altezza cavalletto	Altezza in appoggio	Larghezza scala	Scartamento	Peso	Prezzo
	L mt.	H1 mt.	H2 mt.	B mt.	A mt.	kg.	
SCA 3044 / 05	3,09	1,54	2,97	0,70	0,89	7,6	150,00
SCA 3044 / 06	3,65	1,81	3,51	0,70	1,03	8,6	160,00
SCA 3044 / 07	4,21	2,08	4,05	0,70	1,18	9,6	175,00
SCA 3044 / 08	4,78	2,35	4,59	0,83	1,32	10,8	195,00

Scala professionale multiuso

in due tronchi a pioli

Cod. 691

- ★ Scala multifunzione
- ★ Piolo quadrato mm. 30 x 30 anti-scivolo
- ★ Attacco piolo - montante con doppia bordatura interna ed esterna al montante verticale
- ★ Arresto tronchi a sfilo mediante ganci automatici con sicura anti-sganciamento
- ★ Fusioni in alluminio colate per gravità: rispetto alle pressofusioni garantiscono maggiore tenuta sotto sforzo e maggiore resistenza agli urti
- ★ Cintino in nylon di sicurezza anti-divaricamento
- ★ Tappi alle estremità con superficie anti-scivolo
- ★ Fusioni in alluminio colate per gravità: rispetto alle pressofusioni garantiscono maggiore tenuta sotto sforzo e maggiore resistenza agli urti
- ★ Imballata in termoretraibile
- ★ Anno di produzione e marchio del produttore
- ★ Libretto e norme d'uso

Una scala multiuso in due tronchi a pioli, nella sua configurazione più semplice offre grande manovrabilità e leggerezza, si adatta velocemente a diverse posizioni di lavoro.

GARANZIA
10 anni

PORTATA
150 kg

**ASSICURAZIONE
PRODOTTO**
Danni a cose e persone
3.000.000



100%
**MADE IN
ITALY**
PRODUCT

**La forza della
semplicità**

In foto articolo SCA 691/06

NORMATIVE
D.L. 81



Attacco piolo - montante con doppia bordatura, interna ed esterna



Barre distanziatrici in alluminio di sicurezza anti-chiusura



Robusta cerniera in fusione di alluminio colata per gravità (no pressofusione)

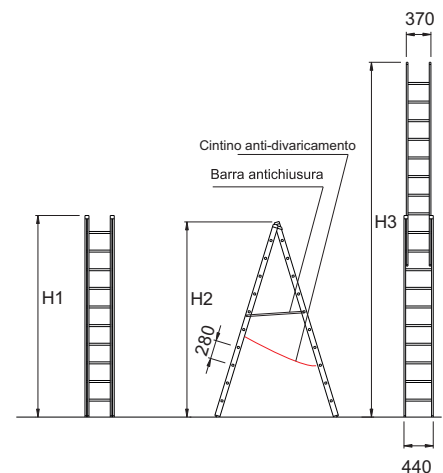

Codice Articolo	Montante	Lunghezza chiusa	Altezza cavalletto	Lunghezza sviluppata	Larghezza sopra/sotto	Peso	Prezzo
	mm.	H1 mt.	H2 mt.	H3 mt.	cm.	kg.	
SCA 691 / 06	58 x 25	1,96	1,89	3,09	38 / 45	8,5	140,00
SCA 691 / 07	58 x 25	2,24	2,16	3,65	38 / 45	9,6	156,00
SCA 691 / 08	58 x 25	2,52	2,42	4,20	38 / 45	10,5	171,00
SCA 691 / 10	78 x 25	3,08	2,96	5,04	38 / 45	13,5	237,00
SCA 691 / 12	78 x 25	3,65	3,50	6,45	38 / 45	18,7	283,00

Scala professionale

Dritta in appoggio a pioli

Cod. 680

- ★ Scala dritta in appoggio
- ★ Piolo quadrato mm. 30 x 30 anti-scivolo
- ★ Attacco piolo - montante con doppia bordatura interna ed esterna al montante verticale
- ★ Montante maggiorato per tutte le misure
- ★ Tappi alle estremità con superficie anti-scivolo
- ★ Imballata in termoretraibile
- ★ Anno di produzione e marchio del produttore
- ★ Libretto e norme d'uso

Leggera e maneggevole, rappresenta la base della grande gamma Frigerio, nella sua semplicità risulta molto solida e robusta, con la doppia bordatura dei gradini ha sempre una marcia in più, che si caratterizza nella lunghissima duratura nel tempo. È ideale per semplici lavorazioni in appoggio a parete o per accedere a piani rialzati.

GARANZIA
10 anni

PORTATA
150 kg

ASSICURAZIONE
PRODOTTO
Danni a cose e persone
3.000.000

Scale in alluminio



In foto articolo SCA 680/12

NORMATIVE
EN 131

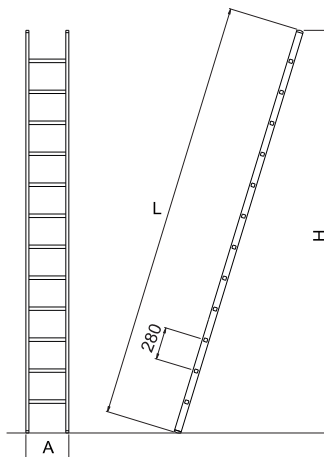

IN FOTO articolo SCA 680/10 con accessorio corrimano SCC CSP10

Codice Articolo	Montante mm.	Lunghezza	Altezza	Larghezza scala	Peso kg.	Prezzo scala Euro	Codice Articolo	Prezzo corrimano
		L mt.	H mt.	A mt.				per n°1 lato Euro
SCA 680 /06	58 x 25	1,89	1,88	0,38	3,8	62,00	SCC CSP06	26,00
SCA 680 /07	58 x 25	2,21	2,15	0,38	4,3	68,00	SCC CSP07	26,00
SCA 680 /08	58 x 52	2,50	2,41	0,38	4,8	73,00	SCC CSP08	33,00
SCA 680 /09	58 x 25	2,77	2,65	0,38	5,0	81,00	SCC CSP09	33,00
SCA 680 /10	58 x 25	3,04	2,95	0,38	5,7	87,00	SCC CSP10	38,00
SCA 680 /12	58 x 25	3,57	3,48	0,38	7,0	96,00	SCC CSP12	59,00
SCA 680 /14	58 x 25	4,16	4,02	0,38	7,8	115,00	SCC CSP14	66,00
SCA 680 /17	78 x 25	5,04	4,82	0,45	11,6	161,00	SCC CSP17	76,00
SCA 680 /21	95 x 25	6,16	5,90	0,52	19,0	255,00	SCC CSP21	96,00

Scala professionale agricola

Conica su trepiedi a gradino piano con puntale di sostegno

Cod. 1969 - 1969S

- ★ Scala 1969 con terminale a punta indicata per incastrarsi tra i rami
- ★ Scala 1969S con punta tagliata indicata per contenere l'ingombro
- ★ Gradino anti-scivolo profondo mm. 83 unito al montante mediante robusta saldatura ad angolo nascosta alla vista
- ★ Montante scatolato a doppia anima mm. 80 x 23
- ★ Puntale di sostegno in tubo tondo Ø 50,8 x 1,5 mm.
- ★ Piedini in materiale sintetico anti-scivolo
- ★ Cintino in nylon di sicurezza anti-divaricamento
- ★ Gradini rinforzati con saette di in alluminio saldate
- ★ Anno di produzione e marchio del produttore
- ★ Libretto e norme d'uso

Appartenente alla serie delle scale "agricole", è in grado di adattarsi a diversi utilizzi anche in prossimità di alberi di grandi dimensioni.

La scala può essere fornita con terminale a punta, utile per incastrare la scala fra i rami di una pianta oppure con punta tagliata che risolve l'ingombro nel trasporto e funge da comodo sostegno per attrezzi da taglio.

GARANZIA
10 anni

PORTATA
150 kg



In foto articolo SCA 1969S/08 (con punta tagliata)

NORMATIVE
D.L. 81



Gradino profondo 83 mm. superficie anti-scivolo per Scale 1969 - 1969S



Punta tagliata consente di ridurre gli ingombri - solo per Scala 1969S

ACCESSORI

Puntale di sostegno telescopico ad estensione regolabile.

Permette di posizionare la scala fino alla massima contropendenza stabilizzandola così al meglio e garantendo la sicurezza anche se in presenza di grandi e difficili dislivelli



SCC STO
supplemento € 35,00

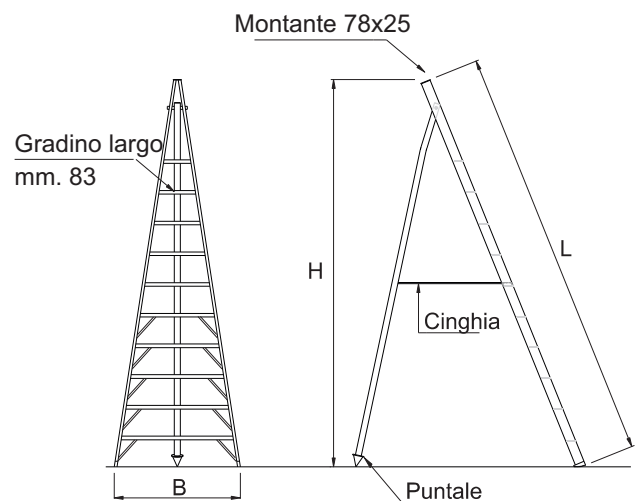

Codice Articolo	Lunghezza SCA 1969	Lunghezza SCA 1969S	Altezza SCA 1969	Altezza SCA 1969S	Larghezza scala	Peso SCA1969	Peso SCA 1969S	Prezzo SCA 1969S spuntata Euro	Prezzo SCA 1969 con punta Euro
	L mt.	L mt.	H mt.	H mt.	B mt.	kg.	kg.		
SCA 1969/08	2,94	2,42	2,77	2,24	0,89	13,5	10,5	197,00	197,00
SCA 1969/10	3,50	2,98	3,33	2,76	1,05	17,0	14,0	232,00	232,00
SCA 1969/12	4,06	3,54	3,89	3,28	1,21	21,0	18,0	283,00	283,00
SCA 1969/14	4,62	4,00	4,45	3,80	1,36	25,0	22,0	321,00	321,00

Scala professionale

A cavalletto con vaschetta porta - oggetti

Cod. 6016

- ★ Gradino anti-scivolo profondo mm. 83 unito al montante mediante robusta saldatura ad angolo nascosta alla vista
- ★ Montante scatolato a doppia anima mm. 80 x 23
- ★ Robusta saldatura ad angolo nascosta alla vista
- ★ Barre distanziatrici automatiche in alluminio
- ★ Vaschetta porta - oggetti in alluminio
- ★ Rinforzi alle estremità per irrigidimento base
- ★ Piedini maggiorati con superficie anti-sdrucchiolo
- ★ Imballata in termoretraibile
- ★ Anno di produzione e marchio del produttore
- ★ Libretto e norme d'uso

Una scala robusta indicata per superfici piane che preferisce i gradini al posto del parapetto, riducendo così il suo ingombro quando riposta, ma senza rinunciare alla comoda vaschetta porta-oggetti.

Scale in alluminio

GARANZIA
10 anni

PORTATA
150 kg

ASSICURAZIONE
PRODOTTO
Danni a cose e persone
3.000.000



In foto articolo SCA 6016/07



Barre distanziatrici automatiche in alluminio anti-apertura e anti-chiusura



Cerniera cavalletto posteriore realizzata in fusione di alluminio



Vaschetta porta - oggetti in alluminio



Gradino antiscivolo profondo 83mm. accoppiato al montante con robusta saldatura ad angolo nascosta vista



Base con saette di rinforzo contro urti accidentali e superficie d'appoggio maggiorata

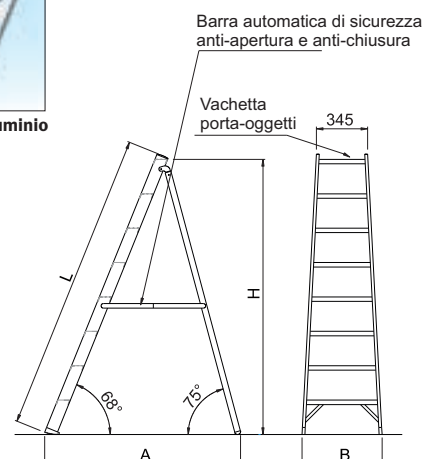

NORMATIVE
EN 131

Codice Articolo	Lunghezza	Altezza cavalletto	Altezza utile di lavoro	Larghezza scala	Scartamento	Peso	Prezzo
	L mt.	H mt.	mt.	B mt.	A mt.	kg.	Euro
SCA 6016/06	1,53	1,39	2,89	0,53	1,01	6,5	120,00
SCA 6016/07	1,78	1,62	3,12	0,56	1,17	7,6	134,00
SCA 6016/08	2,03	1,85	3,35	0,58	1,32	8,6	146,00
SCA 6016/09	2,28	2,08	3,58	0,61	1,48	9,5	165,00
SCA 6016/10	2,53	2,32	3,82	0,63	1,63	10,5	185,00

Scala professionale

A cavalletto con parapetto di sicurezza e ripiano in alluminio PORTA - SECCHIO!

Cod. 6020

- ★ Gradino anti-scivolo profondo mm. 83 unito al montante mediante robusta saldatura ad angolo nascosta alla vista
- ★ Montante scatolato a doppia anima mm. 80 x 23
- ★ Ampia piattaforma in alluminio mm. 295 X 340 con ripiano PORTA - SECCHIO mm. 295 x 220 e dispositivo automatico di sicurezza anti-chiusura
- ★ Vaschetta porta - oggetti in alluminio
- ★ Parapetto di sicurezza regolamentare cm. 60
- ★ Cintino di sicurezza anti-divaricamento
- ★ Rinforzi alle estremità per irrigidimento base
- ★ Piedini maggiorati con superficie anti-sdrucchiolo
- ★ Imballata in termoretraibile
- ★ Anno di produzione e marchio del produttore
- ★ Libretto e norme d'uso

Con una larghezza maggiorata e dotata di una ampia piattaforma in alluminio con ripiano PORTA - SECCHIO questa scala si dimostra ideale per lavori di pittura, garantendo la massima praticità in sicurezza.

GARANZIA 10 anni	PORTATA 150 kg	ASSICURAZIONE PRODOTTO Danni a cose e persone 3.000.000
-----------------------------------	---------------------------------	---



In foto articolo SCA 6020/06

NORMATIVE
EN 131

Scale in alluminio



Cerniera cavalletto posteriore realizzata in fusione di alluminio



Vaschetta porta - oggetti in alluminio

ACCESSORI
Per spostamenti della scala tipo "carricola"

n° 2 rotelle SA +
n° 2 maniglie MN +

KIT CARIOLA
supplemento **€ 94,00**



Gradino antiscivolo profondo 83mm. accoppiato al montante con robusta saldatura ad angolo nascosta vista



Base con saette di rinforzo contro urti accidentali e superficie d'appoggio maggiorata

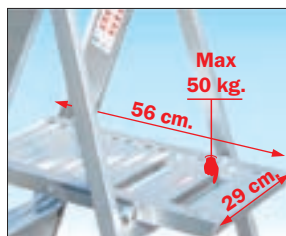

Piattaforma in alluminio con ripiano PORTA - SECCHIO di portata 50 kg.

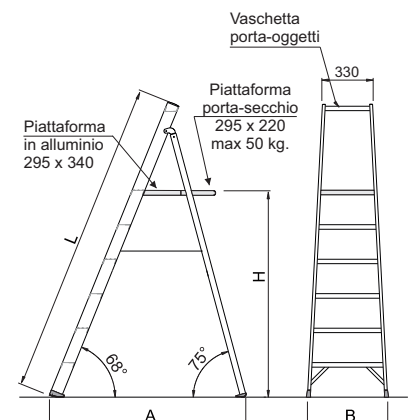

Codice Articolo	Lunghezza	Altezza piattaforma	Altezza utile di lavoro	Larghezza scala	Scartamento	Peso	Prezzo
	L mt.	H mt.	mt.	B mt.	A mt.	kg.	Euro
SCA 6020/05	1,92	1,16	3,16	0,60	1,19	9,3	178,00
SCA 6020/06	2,17	1,39	3,39	0,62	1,35	10,3	189,00
SCA 6020/07	2,42	1,62	3,62	0,64	1,51	11,5	207,00
SCA 6020/08	2,67	1,85	3,85	0,66	1,67	12,0	233,00
SCA 6020/10	3,17	2,32	4,32	0,73	1,99	15,0	278,00

Scala professionale

A cavalletto con parapetto di sicurezza e piattaforma in nylon

Cod. 6026

- ★ Gradino anti-scivolo profondo mm. 83 unito al montante mediante robusta saldatura ad angolo nascosta alla vista
- ★ Montante scatolato a doppia anima mm. 80 x 23
- ★ Piattaforma in nylon 290 x 260 mm. con biella automatica di sicurezza anti-chiusura
- ★ Vaschetta porta - oggetti in alluminio
- ★ Parapetto di sicurezza regolamentare cm. 60
- ★ Cintino di sicurezza anti-divaricamento
- ★ Rinforzi alle estremità per irrigidimento base
- ★ Piedini maggiorati con superficie anti-sdruciolio
- ★ Imballata in termoretraibile
- ★ Anno di produzione e marchio del produttore
- ★ Libretto e norme d'uso

Una scala appositamente studiata per tutti gli impieghi su superfici piane. Realizzata per essere molto robusta e stabile, dispone di un comodo gradino largo e parapetto regolamentare con vaschetta porta-attrezzi, garantisce alta funzionalità e la massima sicurezza anche all'utilizzatore meno esperto.

GARANZIA
10 anni

PORTATA
150 kg

ASSICURAZIONE
PRODOTTO
Danni a cose e persone
3.000.000



Massima
Affidabilità nel tempo
Best seller

In foto articolo SCA 6026/05

NORMATIVE
EN 131



Cerniera cavalletto posteriore realizzata in fusione di alluminio



Vaschetta porta - oggetti in alluminio



Gradino antiscivolo profondo 83mm. accoppiato al montante con robusta saldatura ad angolo nascosta vista



Base con saette di rinforzo contro urti accidentali e superficie d'appoggio maggiorata

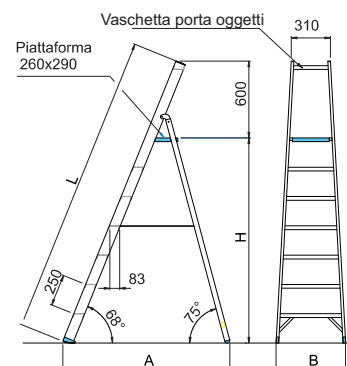
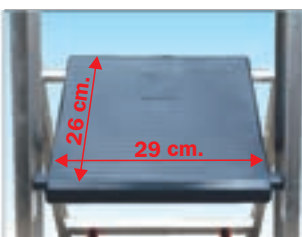

Codice Articolo	Lunghezza	Altezza piattaforma	Altezza utile di lavoro	Larghezza scala	Scartamento	Peso	Prezzo
	L mt	H mt	mt	B mt	A mt	kg.	
SCA 6026/03	1,39	0,69	2,69	0,49	0,70	5,0	100,00
SCA 6026/04	1,64	0,92	2,92	0,51	0,85	6,0	110,00
SCA 6026/05	1,89	1,16	3,16	0,53	1,01	7,0	121,00
SCA 6026/06	2,14	1,39	3,39	0,56	1,17	8,0	133,00
SCA 6026/07	2,39	1,62	3,62	0,58	1,32	9,0	150,00
SCA 6026/08	2,64	1,85	3,85	0,61	1,48	10,0	174,00
SCA 6026/10	3,14	2,32	4,32	0,66	1,79	12,0	206,00
SCA 6026/12	3,64	2,78	4,78	0,71	2,10	15,0	239,00

Scala professionale

A cavalletto con parapetto di sicurezza e piattaforma in alluminio EXTRALARGE !

Cod. 6026 L

- ★ Gradino anti-scivolo profondo mm. 83 unito al montante mediante robusta saldatura ad angolo nascosta alla vista
- ★ Montante scatolato a doppia anima mm. 80 x 23
- ★ Piattaforma "EXTRALARGE" mm. 260 X 320 in fusione di alluminio ad alta resistenza con biella automatica di sicurezza anti-chiusura
- ★ Vaschetta porta - oggetti in alluminio
- ★ Parapetto di sicurezza regolamentare cm. 60
- ★ Cintino di sicurezza anti-divaricamento
- ★ Rinforzi alle estremità per irrigidimento base
- ★ Piedini maggiorati con superficie anti-sdrucchiolo
- ★ Imballata in termoretraibile
- ★ Anno di produzione e marchio del produttore
- ★ Libretto e norme d'uso

Una scala appositamente studiata per tutti gli impieghi su superfici pianeggianti, molto robusta con una larghezza maggiorata e una solida piattaforma in fusione di alluminio EXTRALARGE questa scala offre grande comodità d'uso e garantisce la massima stabilità e sicurezza anche all'utilizzatore meno esperto.

GARANZIA
10 anni

PORTATA
150 kg

ASSICURAZIONE
PRODOTTO
Danni a cose e persone
3.000.000



Comodità
Sicurezza
Stabilità **senza**
eguali

In foto articolo SCA 6026L/06



Cerniera cavalletto posteriore realizzata in fusione di alluminio



Vaschetta porta - oggetti in alluminio



ACCESSORI

Per spostamenti della scala tipo "carriola"
n° 2 rotelle SA +
n° 2 maniglie MN +
n° 2 barre anti-chiusura 6016BA

KIT CARIOLA
€ 133,00



Gradino antiscivolo profondo 83mm. accoppiato al montante con robusta saldatura ad angolo nascosta vista



Base con saette di rinforzo contro urti accidentali e superficie d'appoggio maggiorata

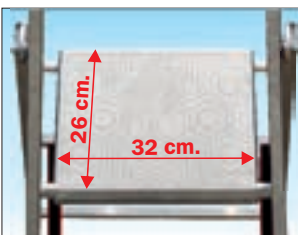

Piattaforma in alluminio con dimensioni maggiorate cm. 32 x 26

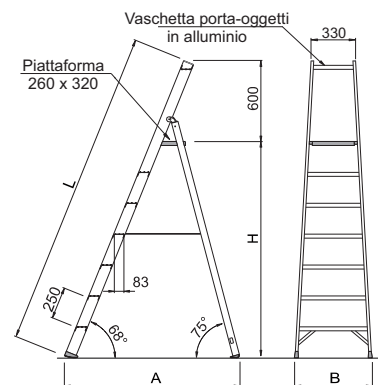

NORMATIVE
EN 131

Codice Articolo	Lunghezza	Altezza piattaforma	Altezza utile di lavoro	Larghezza scala	Scartamento	Peso	Prezzo
	L mt.	H mt.	mt.	B mt.	A mt.	kg.	
SCA 6026L/03	1,39	0,69	2,69	0,51	0,70	6,6	134,00
SCA 6026L/04	1,64	0,92	2,92	0,53	0,85	7,2	146,00
SCA 6026L/05	1,89	1,16	3,16	0,56	1,01	8,6	159,00
SCA 6026L/06	2,14	1,39	3,39	0,59	1,17	9,2	168,00
SCA 6026L/07	2,39	1,62	3,62	0,61	1,32	10,0	188,00
SCA 6026L/08	2,64	1,85	3,85	0,63	1,48	11,2	199,00
SCA 6026L/10	3,14	2,32	4,32	0,68	1,79	13,2	236,00
SCA 6026L/12	3,64	2,78	4,78	0,73	2,10	16,0	269,00

Scala professionale

A cavalletto con piattaforma, parapetto di sicurezza e doppio corrimano

Cod. 6036

- ★ Gradino anti-scivolo profondo mm. 83 unito al montante mediante robusta saldatura ad angolo nascosta alla vista
- ★ Montante scatolato a doppia anima mm. 80 x 23
- ★ Piattaforma in nylon rinforzato mm. 260 x 290 con biella di sicurezza automatica anti-chiusura
- ★ Vaschetta porta - oggetti in alluminio
- ★ Ripiano porta - attrezzi aggiuntivo in alluminio
- ★ Parapetto di sicurezza regolamentare cm. 60
- ★ Corrimano su entrambi i lati
- ★ Cintino di sicurezza anti-divaricamento
- ★ Rinforzi inferiori per irrigidimento base
- ★ Piedini maggiorati con superficie anti-sdruciuolo
- ★ Imballata in termoretraibile
- ★ Anno di produzione e marchio del produttore
- ★ Libretto e norme d'uso

Una scala appositamente studiata per tutti gli impieghi su superfici piane. Versione accessoriata del modello 6026 che aggiunge un comodo corrimano doppio e una ampia vaschetta porta-attrezzi aggiuntiva per essere ancora più sicura e funzionale.

GARANZIA
10 anni

PORTATA
150 kg

ASSICURAZIONE
PRODOTTO
Danni a cose e persona
3.000.000



Full optional

In foto articolo SCA 6036/07

NORMATIVE
EN 131



Cerniera cavalletto posteriore realizzata in fusione di alluminio



Doppia vaschetta porta - oggetti in alluminio



ACCESSORI

Per spostamenti della scala tipo "carricola"
n°2 rotelle SA +
n°2 maniglie MN +
n°2 barre anti-chiusura 6016BA

KIT CARIOLA

supplemento € 133,00



Gradino antiscivolo profondo 83mm. accoppiato al montante con robusta saldatura ad angolo nascosta vista



Base con saette di rinforzo contro urti accidentali e superficie d'appoggio maggiorata

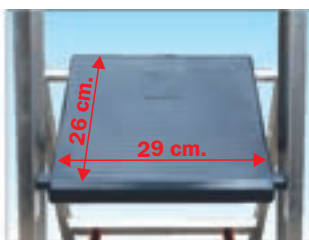

Piattaforma in poliuretano rinforzato dimensioni cm. 29 x 26

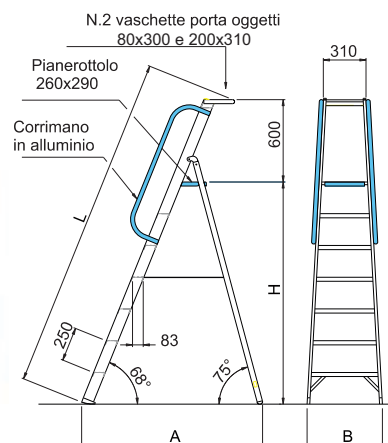

Codice Articolo	Lunghezza	Altezza piattaforma	Altezza utile di lavoro	Larghezza scala	Scartamento	Peso	Prezzo
	L mt.	H mt.	mt.	B mt.	A mt.	kg.	Euro
SCA 6036/05	1,97	1,16	3,16	0,53	1,01	9,0	177,00
SCA 6036/06	2,22	1,39	3,39	0,56	1,17	10,0	189,00
SCA 6036/07	2,47	1,62	3,62	0,58	1,32	11,5	211,00
SCA 6036/08	2,72	1,85	3,85	0,61	1,48	12,5	235,00
SCA 6036/10	3,22	2,32	4,32	0,66	1,79	15,5	281,00
SCA 6036/12	3,72	2,78	4,78	0,71	2,10	19,0	333,00

Scala professionale

Con piattaforma maggiorata, parapetto di sicurezza e doppio corrimano

Cod. 6046

- ★ Gradino anti-scivolo profondo mm. 83 unito al montante mediante robusta saldatura ad angolo nascosta alla vista
- ★ Montante sciolto a doppia anima mm. 80 x 23
- ★ Piattaforma in alluminio MAGGIORATA mm. 415 x 450
- ★ Vaschetta porta - oggetti in alluminio
- ★ Ampio ripiano porta - attrezzi aggiuntivo in alluminio da mm. 200 x 460
- ★ Parapetto di sicurezza regolamentare di cm. 83
- ★ Barre distanziatrici automatiche in alluminio (a partire dal modello 6046/6 in poi)
- ★ Corrimano su entrambi i lati
- ★ Rinforzi inferiori per irrigidimento base
- ★ Imballata in termoretraibile
- ★ Anno di produzione a marchio del produttore
- ★ Libretto e norme d'uso

Una scala per superfici piane ma con larghezza maggiorata e una ampia piattaforma in alluminio, è ideale per gli impieghi più gravosi che necessitano di comodità e stabilità. Dispone il doppio corrimano e di una vaschetta porta-attrezzi aggiuntiva a garanzia della massima funzionalità e sicurezza.

GARANZIA	PORTATA	ASSICURAZIONE PRODOTTO
10 anni	150 kg	3.000.000
		<small>Danni a cose e persone</small>



**Grande
stabilità**

Scale in alluminio

In foto articolo SCA 6046/05

NORMATIVE
EN 131

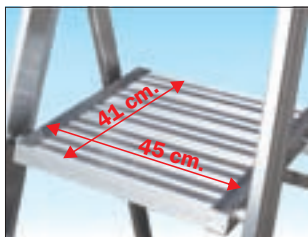

Piattaforma in alluminio maggiorata dimensioni mm. 415 x 450



Doppia vaschetta porta - oggetti in alluminio dimensioni mm. 200 x 460

ACCESSORI
Per spostamenti della scala tipo "carriola"

n° 2 rotelle SA +
n° 2 maniglie MN +
n° 2 barre anti-chiusura 6016BA

KIT CARIOLA
supplemento fino 6046/6 € 133,00
da 6046/7 in poi € 94,00



Gradino antiscivolo profondo 83mm. accoppiato al montante con robusta saldatura ad angolo nascosta vista



Base con saette di rinforzo contro urti accidentali e superficie d'appoggio maggiorata

Altezza utile di lavoro + 2 mt.
Altezza totale: + 0,83 mt.
Altezza al piano

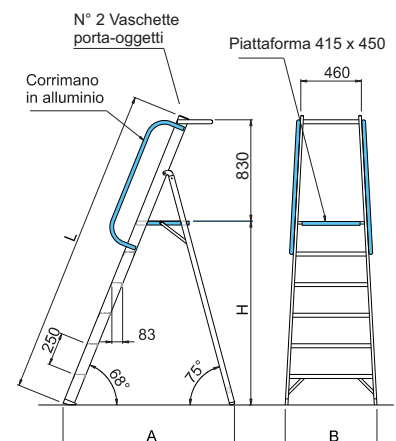

Codice Articolo	Lunghezza	Altezza piattaforma	Altezza utile di lavoro	Larghezza scala	Scartamento	Peso	Prezzo
	L mt.	H mt.	mt.	B mt.	A mt.	kg.	
SCA 6046/04	1,85	0,93	2,93	0,65	0,99	12,0	310,00
SCA 6046/05	2,10	1,16	3,16	0,67	1,15	13,0	350,00
SCA 6046/06	2,35	1,39	3,39	0,70	1,30	14,0	411,00
SCA 6046/07	2,60	1,62	3,62	0,72	1,46	15,0	442,00
SCA 6046/08	2,85	1,86	3,86	0,75	1,61	16,0	471,00
SCA 6046/09	3,10	2,09	4,09	0,77	1,76	17,3	495,00
SCA 6046/10	3,35	2,32	4,32	0,80	1,92	18,5	532,00

Scala professionale

A doppia salita

Cod. 6015

- ★ Gradino anti-scivolo profondo mm. 83 unito al montante mediante robusta saldatura ad angolo nascosta alla vista
- ★ Montante scatolato a doppia anima mm. 80 x 23
- ★ Barre distanziatrici automatiche in alluminio
- ★ Rinforzi inferiori per irrigidimento base
- ★ Piedini maggiorati con superficie anti-sdrucchiolo
- ★ Imballata in termoretraibile
- ★ Anno di produzione e marchio del produttore
- ★ Libretto e norme d'uso

Uno strumento ideale per gli impieghi in interni ed esterni su superfici pianeggianti, molto robusta e particolarmente affidabile nel tempo, permette doppia salita e doppia efficacia sempre nella massima comodità e sicurezza.

GARANZIA
10 anni

PORTATA
150 kg

ASSICURAZIONE
PRODOTTO
Danni a cose e persone
3.000.000



L'unica con barre
anti-chiusura
di sicurezza

In foto articolo SCA 6015/08

NORMATIVE
EN 131



Finitura terminale piatta con cerniera in acciaio crea ripiano mm 180x300



Barre distanziatrici automatiche in alluminio anti-apertura e anti-chiusura



Gradino antiscivolo profondo 83mm. accoppiato al montante con robusta saldatura ad angolo nascosta vista



Base con saette di rinforzo contro urti accidentali e superficie d'appoggio maggiorata



Minimo ingombro quando richiusa

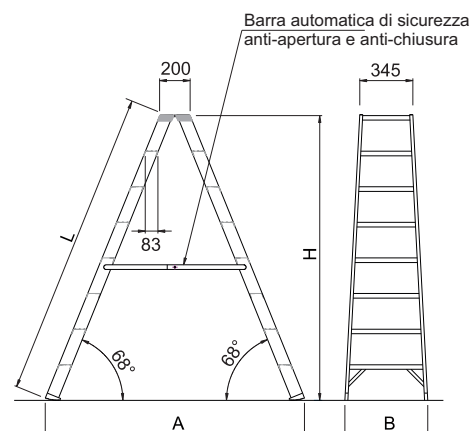

Codice Articolo	Lunghezza	Altezza cavalletto	Altezza utile di lavoro	Larghezza scala	Scartamento	Peso	Prezzo
	L mt.	H mt.	ultimo grad utile + 2 mt.	B mt.	A mt.	kg.	Euro
SCA 6015 /05	1,28	1,16	2,66	0,47	1,13	7,5	121,00
SCA 6015 /06	1,53	1,39	2,89	0,49	1,32	9,0	137,00
SCA 6015 /07	1,78	1,62	3,12	0,52	1,50	10,5	154,00
SCA 6015 /08	2,03	1,86	3,36	0,54	1,69	12,0	173,00
SCA 6015 /09	2,28	2,09	3,59	0,57	1,88	13,5	193,00
SCA 6015 /11	2,78	2,55	4,05	0,62	2,25	17,0	234,00
SCA 6015 /13	3,28	3,01	4,51	0,66	2,63	20,0	278,00

Scala professionale

A doppia salita con para-ginocchia e piattaforma a ponte in alluminio

Cod. 6025

- ★ Gradino anti-scivolo profondo mm. 83 unito al montante mediante robusta saldatura ad angolo nascosta alla vista
- ★ Montante scatolato a doppia anima mm. 80 x 23
- ★ Para-ginocchia di sicurezza cm. 50
- ★ Piattaforma in alluminio da mm. 560 x 290
- ★ Rinforzi inferiori per irrigidimento base
- ★ Piedini maggiorati con superficie anti-scivolo
- ★ Imballata in termoretraibile
- ★ Anno di produzione e marchio del produttore
- ★ Libretto e norme d'uso

Uno strumento ideale per gli impieghi più gravosi in ambienti interni ed esterni, la doppia salita per una doppia efficacia, massimo confort del piede grazie alla grande piattaforma a ponte e permette un comodo appoggio delle gambe sul para-ginocchia alto 51 cm. sempre nella massima sicurezza.

GARANZIA	PORTATA	ASSICURAZIONE PRODOTTO
10 anni	150 kg	Danni a cose e persona 3.000.000



Piattaforma a ponte
Really confort

In foto articolo SCA 6025/05

NORMATIVE
D.L. 81



Finitura terminale piatta con cerniera in acciaio crea un ripiano di mm 180x300

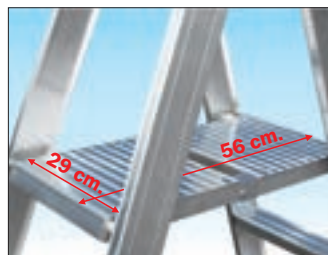

Doppia piattaforma a ponte automatico con superficie anti-scivolo



Gradino antiscivolo profondo 83mm. accoppiato al montante con robusta saldatura ad angolo nascosta vista



Base con saette di rinforzo contro urti accidentali e superficie d'appoggio maggiorata



Minimo ingombro quando richiusa

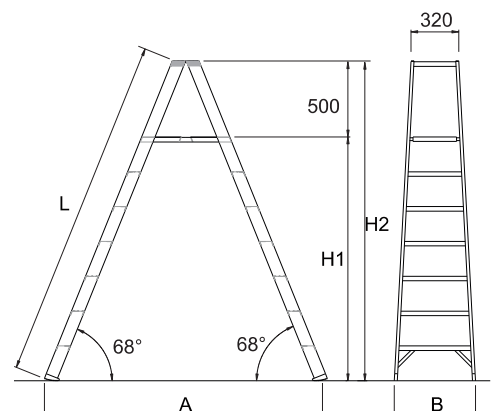

Codice Articolo	Lunghezza	Altezza piattaforma	Altezza	Altezza utile di lavoro	Larghezza scala	Scartamento	Peso	Prezzo
	L mt.	H1 mt.	H2 mt.	mt.	B mt.	A mt.	kg.	Euro
SCA 6025 / 05	1,75	1,16	1,70	3,16	0,49	1,50	11,0	193,00
SCA 6025 / 06	2,00	1,40	1,93	3,40	0,52	1,69	12,5	214,00
SCA 6025 / 08	2,50	1,85	2,39	3,85	0,57	2,04	15,5	252,00
SCA 6025 / 10	3,00	2,32	2,86	4,32	0,62	2,42	18,5	297,00

Scala professionale a palchetto

Mobile con basetta stabilizzatrice e piattaforma di LAVORO regolamentare

Cod. 6082 - 6082N - 6082C

- ★ 6082 Scala a palchetto pieghevole per il rimessaggio
- ★ 6082-C Scala a palchetto pieghevole per il rimessaggio con basetta zavorrata per conformità anti-ribaltamento
- ★ Gradino anti-scivolo profondo mm. 83 unito al montante mediante robusta saldatura ad angolo nascosta alla vista
- ★ Montante scatolato a doppia anima mm. 80 x 23
- ★ Grande piattaforma di lavoro mm. 620 x 520 con fermapiedi di mm. 150
- ★ Parapetto di sicurezza regolamentare di mt. 1
- ★ Ampio ripiano porta-attrezzi in alluminio mm. 200 x 550
- ★ Montata su ruote con dispositivo frenante
- ★ Corrimano su entrambi i lati
- ★ Corrimano su entrambi i lati
- ★ Maniglie laterali per il trasporto tipo "carriola"
- ★ Piedini maggiorati con superficie anti-sdrucchiolo
- ★ Anno di produzione - marchio - libretto e norme d'uso

Ideata per impieghi importanti anche ad altezze modeste, consente un lavoro comodo e sicuro grazie all'ampia piattaforma provvista di fermapiede regolamentare. Dispone di doppio corrimano e di una larga basetta stabilizzatrice con puntoni frenanti per garantire buona stabilità e sicurezza, facile da chiudere e sistemare in poco spazio.

GARANZIA
10 anni

PORTATA
150 kg

ASSICURAZIONE
PRODOTTO
Danni a cose e persone
3.000.000



100%
MADE IN
ITALY
PRODUCT

scegli la
tua personalizzazione
DL81 - EN131 - EN131-7

Scale in alluminio



Vaschetta porta - oggetti ribaltabile in alluminio mm. 200 x 550



Piattaforma in alluminio provvista di fermapiedi dimensioni 620 x 520



Gradino antiscivolo profondo 83mm. accoppiato al montante con robusta saldatura ad angolo nascosta vista



Robusta basetta posteriore con ruote per il trasporto tipo carriola **AUTO-FRENANTE** e smontabile

Altezza di lavoro + 2 mt.
Altezza totale: + 1,00 mt.
Altezza al piano

In foto articolo SCA 6082/08

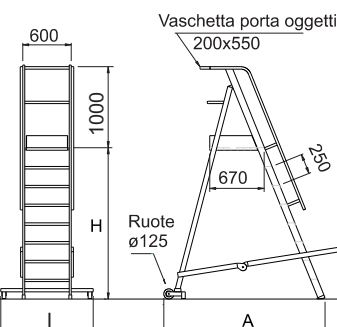
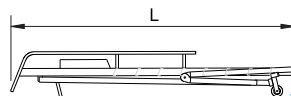

NORMATIVE
D.L. 81

su richiesta
NORMATIVE
EN 131-1-2
certificata

Provvista anche di basetta frontale

su richiesta
NORMATIVE
EN 131-7
anti-ribaltamento

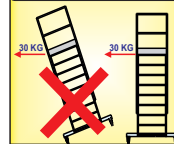

Basetta posteriore con zavorra in ferro

Codice Articolo	Lunghezza	Altezza piattaforma	Altezza utile di lavoro	Larghezza basetta	Scartamento	Peso	Prezzo DL81 6082 Euro	Prezzo N EN131 6082-N Euro	Prezzo C EN131-7 6082-C Euro
	L mt.	H mt.	mt.	I mt.	A mt.				
SCA 6082 /04	2,15	0,94	2,94	0,90	1,31	21,0	694,00	735,00	817,00
SCA 6082 /05	2,40	1,17	3,17	0,90	1,48	24,0	725,00	766,00	857,00
SCA 6082 /06	2,65	1,40	3,40	0,90	1,65	27,0	763,00	804,00	906,00
SCA 6082 /07	2,90	1,63	3,63	0,90	1,82	30,0	797,00	838,00	950,00
SCA 6082 /08	3,15	1,86	3,86	1,00	1,99	33,0	832,00	873,00	995,00
SCA 6082 /09	3,40	2,10	4,10	1,00	2,16	36,0	863,00	904,00	1.037,00
SCA 6082 /10	3,65	2,33	4,33	1,10	2,33	39,0	903,00	954,00	1.087,00
SCA 6082 /12	4,15	2,79	4,79	1,20	2,67	42,0	974,00	1.025,00	N.A.
SCA 6082 /14	4,65	3,26	5,26	1,30	3,01	45,0	1.083,00	1.134,00	N.A.
SCA 6082 /16	5,15	3,72	5,72	1,40	3,35	48,0	1.176,00	1.237,00	N.A.
SCA 6082 /17	5,40	3,95	5,95	1,40	3,52	51,0	1.216,00	1.278,00	N.A.

Scala professionale

Mobile con basetta stabilizzatrice e piattaforma di LAVORO regolamentare

Cod. 6083 - 6083A

- ★ 6083 Scala a palchetto smontabile
- ★ 6083-A Scala a palchetto smontabile con staffe stabilizzatrici per conformità anti-ribaltamento
- ★ 6083-C Scala a palchetto smontabile con basetta zavorrata per conformità anti-ribaltamento
- ★ Gradino anti-scivolo profondo mm. 83 unito al montante mediante robusta saldatura ad angolo nascosta alla vista
- ★ Montante scatolato a doppia anima mm. 80 x 23
- ★ Grande piattaforma di lavoro mm. 620 x 520 con fermapiedi di mm. 150
- ★ Parapetto di sicurezza regolamentare di mt. 1
- ★ Ampio ripiano porta-attrezzi in alluminio mm. 200 x 550
- ★ Montata su ruote con dispositivo auto-frenante
- ★ Corrimano su entrambi i lati
- ★ Maniglie laterali per il trasporto tipo "carriola"
- ★ Piedini maggiorati con superficie anti-sdruciolio
- ★ Anno di produzione - marchio - libretto e norme d'uso

Ideata per impieghi importanti con cavalletto semi-verticale, consente l'uso anche in affiancamento frontale e garantisce un lavoro comodo e sicuro grazie all'ampia piattaforma provvista di fermapiede regolamentare.

Dispone di doppio corrimano e di basetta stabilizzatrice con puntoni frenanti per garantire buona stabilità e sicurezza.



scegli la tua personalizzazione DL81 - EN131-7

GARANZIA
10 anni

PORTATA
150 kg

ASSICURAZIONE PRODOTTO
Danni a cose e persone
3.000.000

NORMATIVE
D.L. 81

su richiesta
NORMATIVE
EN 131-7
anti-ribaltamento



Altezza di lavoro + 2 mt.
Altezza totale: + 1,00 mt.
Altezza al piano



Vaschetta porta oggetti ribaltabile in alluminio mm. 200 x 550



Piattaforma in alluminio provvista di fermapiedi dimensioni 620 x 520



Gradino antiscivolo profondo 83mm. accoppiato al montante con robusta saldatura ad angolo nascosta vista



Robusta basetta posteriore con ruote per il trasporto tipo carriola AUTO-FRENANTE e smontabile

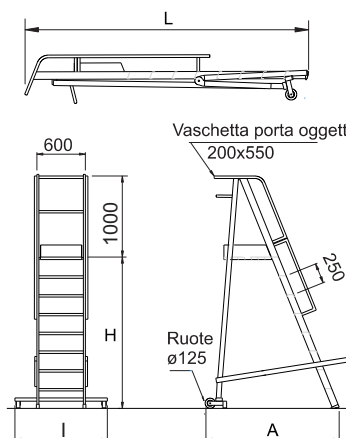

Codice Articolo	Lunghezza	Altezza piattaforma	Altezza utile di lavoro	Larghezza basetta	Scartamento	Peso	Prezzo DL81 6083 Euro	Prezzo EN131-7 6083-A Euro
	L mt.	H mt.	mt.	I mt.	A mt.			
SCA 6083 /04	2,15	0,94	2,94	0,90	1,27	19,0	623,00	745,00
SCA 6083 /05	2,40	1,17	3,17	0,90	1,39	22,0	653,00	786,00
SCA 6083 /06	2,65	1,40	3,40	0,90	1,50	25,0	692,00	835,00
SCA 6083 /07	2,90	1,63	3,63	0,90	1,62	28,0	726,00	879,00
SCA 6083 /08	3,15	1,86	3,86	1,00	1,73	31,0	760,00	924,00
SCA 6083 /09	3,40	2,10	4,10	1,00	1,84	34,0	792,00	965,00
SCA 6083 /10	3,65	2,33	4,33	1,10	1,96	37,0	832,00	1.015,00
SCA 6083 /12	4,15	2,79	4,79	1,20	2,18	40,0	902,00	1.082,00
SCA 6083 /14	4,65	3,26	5,26	1,30	2,41	43,0	1.001,00	1.195,00
SCA 6083 /16	5,15	3,72	5,72	1,40	2,64	46,0	1.094,00	1.298,00
SCA 6083 /17	5,40	3,95	5,95	1,40	2,75	49,0	1.135,00	N.A.

Scala professionale a palchetto

Con piattaforma di lavoro regolamentare e certificazione **ANTI-RIBALTAMENTO**

Cod. 1980

- ★ Piolo quadrato mm. 30x30 antiscivolo collegato al montante con bordatura, interna ed esterna
- ★ Gradini esterni in profilo estruso dedicato a spessore maggiorato per una saldatura super resistente
- ★ Tappi di protezione gradini esterni anti-distacco
- ★ Grande piattaforma di lavoro mm. 420 x 580 con fermapiedi di mm. 150
- ★ Parapetto di sicurezza perimetrale di mt. 1
- ★ Ampio ripiano porta - attrezzi in alluminio di dimensioni mm. 220x450
- ★ Ruote posteriori per il trasporto tipo "carriola"
- ★ Anno di produzione e marchio produttore
- ★ libretto e norme d'uso

Una scala a palchetto molto robusta in tutti i particolari che dispone di un'ampia e sicura piattaforma di lavoro. Lo sfilo telescopico consente di regolare l'altezza della piattaforma e di adattarsi anche a forti dislivelli oltre che di ridurre al minimo gli ingombri nel trasporto. Staffe stabilizzatrici regolabili, consentono di stabilizzare perfettamente la scala, e soddisfano le prove anti-ribaltamento previste dalla normativa europea specifica per scale a palchetto **UNI EN 131-7**

GARANZIA
10 anni

PORTATA
150 kg

ASSICURAZIONE
PRODOTTO
Danni a cose e persone
3.000.000



Stabilità perfetta anche nelle più difficili condizioni d'uso

In foto articolo SCA 1980/10

Scale in alluminio



Piattaforma regolamentare provvista di parapetto perimetrale alto mt. 1, para-ginocchia ad apertura automatica, vaschetta porta-attrezzi di dimensioni cm. 22x45, e fermapiedi alto 150mm.



Con ruote per lo spostamento della scala quando in uso come quando chiusa



Staffe stabilizzatrici integrate sostenute da tiranti in alluminio ad aggancio rapido



Staffe stabilizzatrici regolabili ad estensione telescopica con bloccaggio automatico

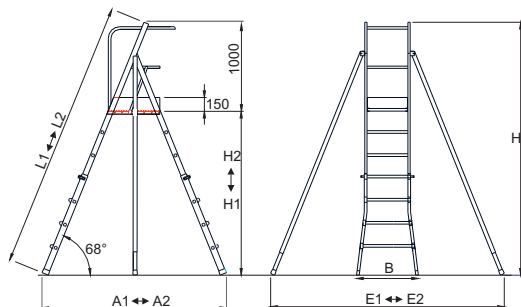

NORMATIVE

EN 131-7
anti-ribaltamento

D.L. 81

NF P93-352
NF P93-353

Normativa specifica per scale a palchetto con piattaforma di lavoro regolamentare

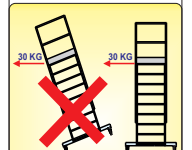

Adeguati ai nuovi standard di sicurezza!

Altezza utile di lavoro + 2 mt.
Altezza totale: + 1,00 mt.
Altezza al piano

Codice Articolo	Altezza Min al piano H1 mt.	Altezza Max al piano H2 mt.	Altezza Max totale H mt.	Altezza Max di lavoro mt.	Lunghezza scala L1 - L2 mt.	Scartamento al suolo A1 - A2 mt.	Ingombro estensori E1 - E2 mt.	Ingombro trasporto cm.	Peso kg.	Prezzo S senza staffe EN 131 Euro	Prezzo completa EN 131-7 Euro
SCA 1980/06	0,95	1,48	2,48	3,48	2,20 - 2,67	1,39 - 1,76	1,82 - 2,35	210x59x45	24	532,00	610,00
SCA 1980/10	1,47	2,49	3,50	4,49	2,67 - 3,80	1,76 - 2,67	2,35 - 2,67	270x71x45	30	622,00	693,00

Scala professionale a palchetto

Con piattaforma di lavoro regolamentare e certificazione **ANTI-RIBALTAMENTO**

Cod. 6085

- ★ Gradino anti-scivolo profondo mm. 83 unito al montante mediante robusta saldatura ad angolo nascosta alla vista
- ★ Montante scatolato a doppia anima mm. 80 x 23
- ★ Grande piattaforma di lavoro mm. 420 x 580 con fermapiedi di mm. 150
- ★ Parapetto di sicurezza perimetrale di mt. 1
- ★ Ampio ripiano porta - attrezzi in alluminio di dimensioni mm. 220x450
- ★ Ruote posteriori per il trasporto tipo "carriola"
- ★ Anno di produzione e marchio produttore
- ★ libretto e norme d'uso

Una scala a palchetto molto robusta in tutti i particolari che dispone di un'ampia e sicura piattaforma di lavoro. Lo sfilo telescopico consente di regolare l'altezza della piattaforma e di adattarsi anche a forti dislivelli oltre che di ridurre al minimo gli ingombri nel trasporto. Staffe stabilizzatrici regolabili, consentono di stabilizzare perfettamente la scala, e soddisfano le prove anti-ribaltamento previste dalla normativa europea specifica per scale a palchetto **UNI EN 131-7**

GARANZIA	PORTATA	ASSICURAZIONE
10 anni	150 kg	PRODOTTO
		Danni a cose e persona
		3.000.000



**Minimo ingombro
grande sicurezza!**

In foto articolo SCA 6085/07

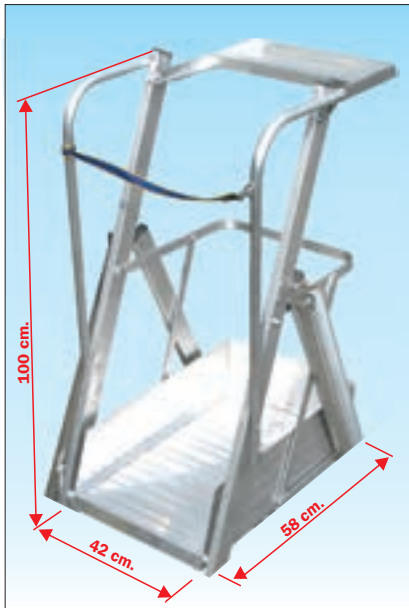

Piattaforma regolamentare provvista di parapetto perimetrale alto mt. 1, para-ginocchia ad apertura automatica, vaschetta porta-attrezzi di dimensioni cm. 22x45, e fermapiedi alto 150mm.



Con ruote per lo spostamento della scala quando in uso come quando chiusa



Staffe stabilizzatrici integrate sostenute da tiranti in alluminio ad aggancio rapido



Staffe stabilizzatrici regolabili ad estensione telescopica con bloccaggio automatico

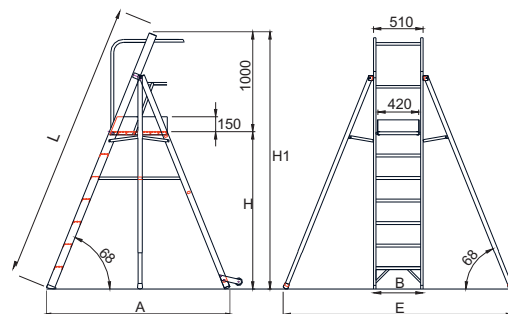

NORMATIVE
EN 131-7
anti-ribaltamento
D.L. 81
NF P93-352
NF P93-353

Normativa specifica per scale a palchetto con piattaforma di lavoro regolamentare

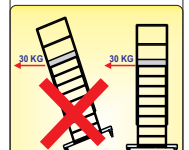

Adeguati ai nuovi standard di sicurezza!

Altezza utile di lavoro + 2 mt.
Altezza totale: + 1,00 mt.
Altezza al piano

Codice Articolo	Altezza piattaforma	Altezza Totale	Altezza di lavoro	Lunghezza scala	Larghezza scala	Scartamento al suolo	Ingombro estensori	Ingombro trasporto	Peso	Prezzo
	H mt	H1 mt.	mt.	L mt.	B mt.	A mt.	E mt.	cm.		
SCA 6085/04	0,92	1,87	2,92	1,83	0,51	1,33	1,94	60 x 45 x 183	12,8	437,00
SCA 6085/05	1,15	2,10	3,15	2,08	0,51	1,52	2,14	60 x 45 x 208	18,3	481,00
SCA 6085/06	1,38	2,33	3,38	2,33	0,51	1,70	2,34	60 x 45 x 233	22,3	525,00
SCA 6085/07	1,62	2,57	3,62	2,58	0,51	1,90	2,55	60 x 45 x 258	24,9	569,00
SCA 6085/08	1,85	2,80	3,85	2,83	0,51	2,06	2,68	60 x 45 x 283	26,0	613,00

Scala professionale a palchetto

Mobile con doppia basetta stabilizzatrice e piattaforma di LAVORO regolamentare

Cod. 6087

- ★ Scala a palchetto scomponibile
- ★ Gradino anti-scivolo profondo mm. 83 unito al montante mediante robusta saldatura ad angolo nascosta alla vista
- ★ Montante scatolato a doppia anima mm. 80 x 23
- ★ Grande piattaforma di lavoro mm. 600 x 660 con fermapiedi di mm. 150
- ★ Parapetto di sicurezza regolamentare di mt. 1
- ★ Doppia basetta stabilizzatrice ad innesto calibrato indeformabile con piedini anti-sdrucchiolo
- ★ Corrimano su entrambi i lati
- ★ Maniglie laterali per il trasporto tipo "carricola" su Ruote Ø 125 mm. in gomma
- ★ Anno di produzione e marchio del produttore
- ★ Libretto e norme d'uso

Collaudata anti-ribaltamento fino a 30 kg. orizzontali !

Ideata per effettuare manutenzione industriale in modo comodo e pratico, anche in prossimità di ingombri, sempre nella massima sicurezza grazie ai parapetti regolamentari e alla doppia basetta stabilizzatrice.

GARANZIA
10 anni

PORTATA
150 kg

ASSICURAZIONE
PRODOTTO
Danni a cose e persona
3.000.000



Certificata anti-ribaltamento!

In foto articolo SCA 6087/08

Scale in alluminio



Piattaforma provvista di fermapiedi e parapetto regolamentare di mt.1



ACCESSORI

Vaschetta porta-attrezzi dimensioni cm. 22 x 54 realizzata interamente in alluminio

VASC6080
supplemento € 54,00



Gradino antiscivolo profondo 83mm. accoppiato al montante con robusta saldatura ad angolo nascosta vista

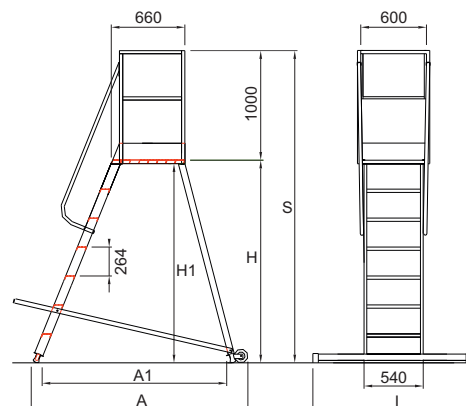

NORMATIVE
EN 131-7
anti-ribaltamento

Normativa specifica per scale a palchetto con piattaforma di lavoro regolamentare

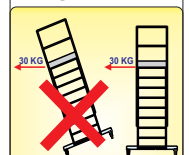

Adeguati ai nuovi standard di sicurezza!

Altezza di lavoro + 2 mt.
Altezza totale: + 1,00 mt.
Altezza al piano

Codice Articolo	Altezza scala S mt.	Altezza piattaforma H mt.	Altezza di ingombro H1 mt.	Scartamento base A mt.	Scartamento interno base A1 mt.	Larghezza basetta l mt.	Peso kg.	Prezzo Euro
SCA 6087 / 03	1,80	0,80	0,75	1,30	0,98	1,10	22,0	546,00
SCA 6087 / 04	2,06	1,06	1,02	1,45	1,16	1,10	23,0	572,00
SCA 6087 / 05	2,32	1,32	1,29	1,63	1,33	1,30	26,0	646,00
SCA 6087 / 06	2,59	1,59	1,55	1,80	1,54	1,30	27,5	683,00
SCA 6087 / 07	2,85	1,85	1,82	1,98	1,69	1,45	30,5	758,00
SCA 6087 / 08	3,12	2,12	2,08	2,13	1,87	1,45	32,5	807,00

Scala professionale a ponte

Mobile con doppia basetta stabilizzatrice e piattaforma di LAVORO regolamentare

Cod. 6088 - 6088 P

- ★ Scala a ponte scomponibile
- ★ Gradino anti-scivolo profondo mm. 83 unito al montante mediante robusta saldatura ad angolo nascosta alla vista
- ★ Montante scatolato a doppia anima mm. 80 x 23
- ★ Grande piattaforma di lavoro mm. 600 x 660 con fermapiedi di mm. 150
- ★ Parapetto di sicurezza regolamentare di mt. 1
- ★ Doppia basetta stabilizzatrice ad innesto calibrato indeformabile con piedini anti-sdrucchiolo
- ★ Doppio corrimano su entrambi i lati di salita
- ★ Maniglie laterali per il trasporto tipo "carricola" su ruote Ø 125 mm. in gomma
- ★ Anno di produzione e marchio del produttore
- ★ Libretto e norme d'uso

Collaudata anti-ribaltamento fino a 30 kg. orizzontali !

Ideata per effettuare manutenzione industriale in modo comodo e pratico. Doppia salita e doppia efficacia! sempre nella massima sicurezza grazie ai parapetti regolamentari e alla doppia basetta stabilizzatrice.

Disponibile anche senza maniglie ma con piastre di fissaggio a terra per il superamento di ostacoli fissi.

GARANZIA
10 anni

PORTATA
150 kg

ASSICURAZIONE
PRODOTTO
Danni a cose e persone
3.000.000



Piattaforma provvista di fermapiedi e parapetto regolamentare di mt.1



Su richiesta: **Versione FISSA: 6088 P** con piastre per il fissaggio al suolo

Gradino antiscivolo profondo 83mm. accoppiato al montante con robusta saldatura ad angolo nascosta vista



Doppia salita
doppia efficacia!

In foto articolo SCA 6088/08

NORMATIVE

EN 131-7

anti-ribaltamento

Normativa specifica per scale a palchetto con piattaforma di lavoro regolamentare

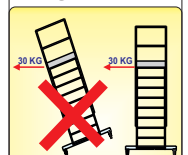

Adeguati ai nuovi standard di sicurezza!

Altezza di lavoro + 2 mt.

Altezza totale: + 1,00 mt.

Altezza al piano

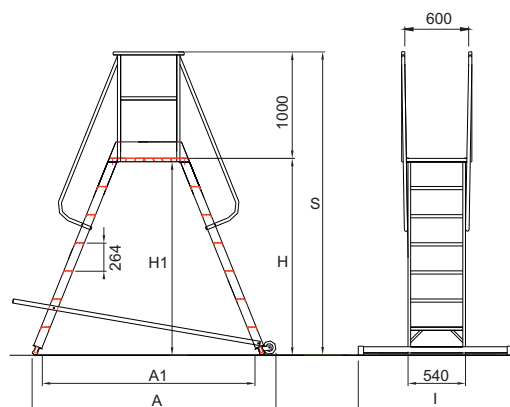

Codice Articolo	Altezza scala S mt.	Altezza piattaforma H mt.	Altezza di ingombro H1 mt.	Scartamento base A mt.	Scartamento interno base A1 mt.	Larghezza basetta I mt.	Peso kg.	Prezzo 6088 P con piastre Euro	Prezzo 6088 con basette Euro
SCA 6088 / 03	1,80	0,80	0,75	1,44	1,15	1,10	24,0	542,00	596,00
SCA 6088 / 04	2,06	1,06	1,02	1,70	1,40	1,10	26,0	587,00	645,00
SCA 6088 / 05	2,32	1,32	1,29	1,90	1,60	1,30	29,0	654,00	720,00
SCA 6088 / 06	2,59	1,59	1,55	2,10	1,80	1,30	31,0	700,00	770,00
SCA 6088 / 07	2,85	1,85	1,82	2,30	2,00	1,45	33,0	745,00	819,00
SCA 6088 / 08	3,12	2,12	2,08	2,50	2,22	1,45	36,5	824,00	906,00

Scala professionale multiuso

**in due tronchi o a tre tronchi a pioli
con basetta stabilizzatrice - uso ZOPPO !**

Cod. 3045 - 3047

- ★ Scala 3045 multifunzione con dispositivo per uso zoppo su scale o forti dislivelli (fino al modello 3045Z/14)
- ★ Scala 3047 multifunzione con dispositivo per uso zoppo su scale o forti dislivelli (fino al modello 3047Z/11)
- ★ Piolo quadrato mm. 30 x 30 anti-scivolo
- ★ Attacco piolo - montante con doppia bordatura, interna ed esterna al montante verticale
- ★ Arresto tronchi a sfilo mediante ganci anti-sfilo in acciaio con sicura anti-sganciamento
- ★ Cintino in nylon di sicurezza anti-divaricamento
- ★ Barre distanziatrici in alluminio di sicurezza anti-chiusura
- ★ Basetta stabilizzatrice ad innesto calibrato indeformabile
- ★ Tappi alle estremità con superficie anti-scivolo
- ★ Fusioni in alluminio colate per gravità garantiscono maggiore tenuta sotto sforzo e maggiore resistenza agli urti
- ★ Imballata in termoretraibile
- ★ Anno di produzione e marchio del produttore
- ★ Libretto e norme d'uso

Una scala versatile che si adatta velocemente a diverse posizioni di lavoro garantendo sempre ottima stabilità e sicurezza, con in più la possibilità di lavorare zoppa su scale d'interni e forti dislivelli. Lo sfilo in tre tronchi rispetto allo sfilo in due tronchi, consente di raggiungere altezze maggiori, mantenendo invariato l'ingombro nel trasporto.

Scale in alluminio

NORMATIVE
EN 131

GARANZIA
10 anni

PORTATA
150 kg

100%
MADE IN
ITALY
PRODUCT

ASSICURAZIONE
PRODOTTO
Danni a cose e persone
3.000.000



Fusioni in alluminio colate per gravità e cerniere a sfilo in profilo estruso!

La colata a gravità garantisce maggiore tenuta sotto sforzo e le cerniere a sfilo in profilo d'alluminio estruso offrono grande resistenza ed evitano la ruggine

ACCESSORI

Vedi pag. 110

- Basetta livellatrice telescopica
- Basetta con livellatori a vite
- Basetta con ruote



Piolo quadro mm. 30 x 30 anti-scivolo con doppia bordatura!

Collegamento del piolo al montante con doppia bordatura, interna ed esterna, per la massima solidità contro urti accidentali ed una lunga durata nel tempo



Barre distanziatrici in alluminio di sicurezza anti-chiusura!

Realizzate mediante piatto di alluminio consentono di bloccare l'apertura e la chiusura imprevista della scala quando in posizione a cavalletto e in uso dall'operatore oltre l'altezza consentita

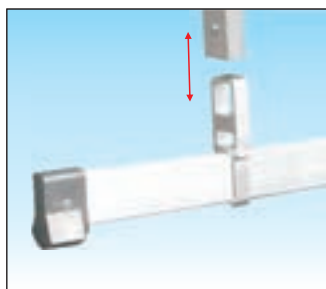

Basetta stabilizzatrice smontabile ad innesto calibrato indeformabile!

L'innesto calibrato permette un facile montaggio e smontaggio e distribuisce le sollecitazioni all'interno del profilo montante garantendo la massima solidità e indeformabilità nel tempo



Gancio di sicurezza anti-sfilo in acciaio a bloccaggio automatico!

Ad elevata tenuta e molto robusto consente il bloccaggio automatico dello sfilo dei tronchi in corrispondenza di ogni gradino, sganciabile manualmente agendo sull'apposita linguetta

Scala 3045 - in due tronchi

Certificata EN 131 con sviluppo fino a 9,40 mt. SENZA l'uso di rompi-tratta!

Scale in opera con estensione massima superiore a mt. 8 conformi al solo D.L.81 richiedono l'uso di rompi-tratta obbligatorio al primo tronco

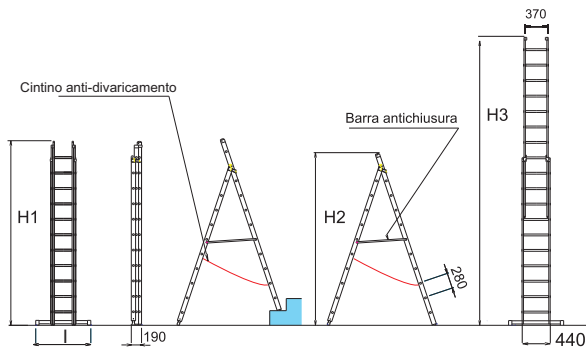

In foto articolo SCA 3045Z/11



In foto articolo SCA 3045Z/09

Codice Articolo	Normative tipo	Portata kg.	Montante mm.	Lunghezza chiusa	Altezza a cavalletto	Lunghezza sviluppata	Larghezza basetta	Peso kg.	Prezzo
				H1 mt.	H2 mt.	H3 mt.	l mt.		Euro
SCA 3045Z /07	EN 131	150	78 x 25	2,10	1,99	3,22	0,90	12,0	225,00
SCA 3045Z /08	EN 131	150	78 x 25	2,42	2,29	3,82	0,90	13,0	239,00
SCA 3045Z /10	EN 131	150	78 x 25	2,98	2,82	4,94	0,90	15,5	256,00
SCA 3045Z /12	EN 131	150	78 x 25	3,54	3,35	6,06	1,00	17,5	293,00
SCA 3045Z /14	EN 131	150	78 x 25	4,10	3,89	6,90	1,10	20,0	356,00
SCA 3045 /16	EN 131	150	95 x 25	4,64	4,39	8,28	1,10	25,0	439,00
SCA 3045 /18	EN 131	150	95 x 25	5,20	4,92	9,40	1,10	31,0	466,00

Scala 3047 - in tre tronchi

Certificata EN 131 con sviluppo fino a 10,60 mt. SENZA l'uso di rompi-tratta!

Scale in opera con estensione massima superiore a mt. 8 conformi al solo D.L.81 richiedono l'uso di rompi-tratta obbligatorio al primo tronco

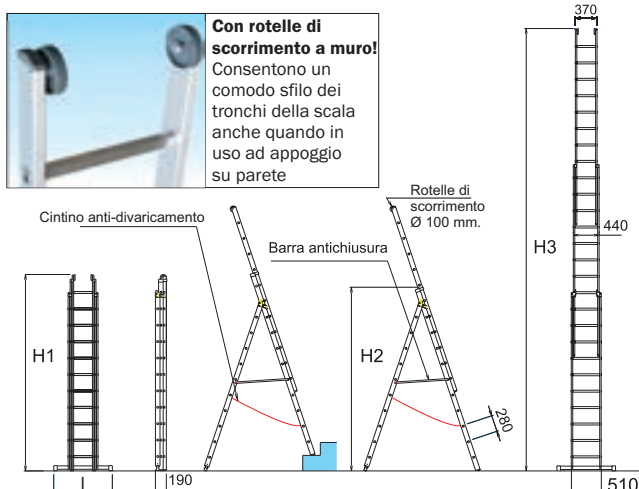

In foto articolo SCA 3047/12

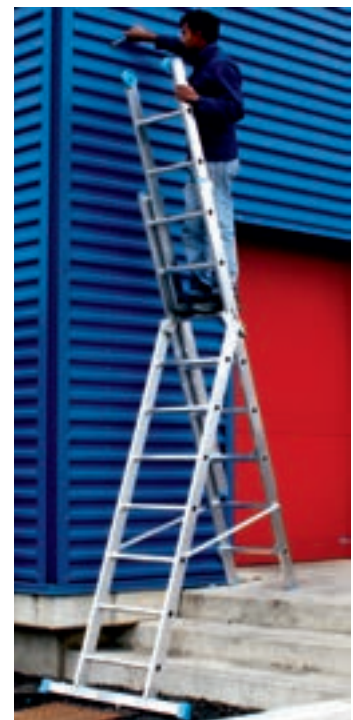

In foto articolo SCA 3047Z/08

Codice Articolo	Normative tipo	Portata kg.	Montante mm.	Lunghezza chiusa	Altezza a cavalletto	Lunghezza sviluppata	Larghezza basetta	Peso kg.	Prezzo
				H1 mt.	H2 mt.	H3 mt.	l mt.		Euro
SCA 3047Z /07	EN 131	150	78 x 25	2,20	2,00	4,72	0,90	18,0	316,00
SCA 3047Z /08	EN 131	150	78 x 25	2,48	2,28	5,56	1,00	20,0	339,00
SCA 3047Z /09	EN 131	150	78 x 25	2,76	2,54	6,12	1,00	22,0	365,00
SCA 3047Z /10	EN 131	150	78 x 25	3,04	2,80	6,96	1,00	25,0	390,00
SCA 3047Z /11	EN 131	150	78 x 25	3,32	3,07	8,08	1,00	27,0	445,00
SCA 3047 /12	EN 131	150	95 x 25	3,60	3,32	9,20	1,10	30,0	502,00
SCA 3047 /14	EN 131	150	95 x 25	4,16	3,86	10,60	1,10	39,0	562,00

Scala professionale a sfilo

In due tronchi o a tre tronchi a pioli allungabile con sfilo manuale

Cod. 3046 - 5048

- ★ Scala 3046 in appoggio a due tronchi scomponibile
- ★ Scala 5048 in appoggio a tre tronchi scomponibile
- ★ Piolo quadrato mm. 30 x 30 anti-scivolo
- ★ Attacco piolo - montante con doppia bordatura, interna ed esterna al montante verticale
- ★ Altezza regolabile mediante meccanismo a sfilo manuale
- ★ Arresto tronchi a sfilo mediante ganci anti-sfilo in acciaio con sicura anti-sganciamento
- ★ Ogni tronco sfilabile e utilizzabile come scala d'appoggio
- ★ Estremità con rotelle di scorrimento a muro
- ★ Tappi alle estremità con superficie anti-scivolo
- ★ Imballata in termoretraibile
- ★ Anno di produzione e marchio del produttore
- ★ Libretto e norme d'uso

Una scala d'appoggio con caratteristiche base indicata per raggiungere altezze intermedie risulta essere la più leggera nella sua categoria.

Lo sfilo in tre tronchi rispetto allo sfilo in due tronchi, consente di raggiungere altezze maggiori, mantenendo invariato l'ingombro nel trasporto.

NORMATIVE
EN 131

GARANZIA
10 anni

PORTATA
150 kg

100%
 MADE IN
 ITALY
 PRODUCT

ASSICURAZIONE
 PRODOTTO
 Danni a cose e persone
3.000.000



Cerniere a sfilo in profilo estruso e sicurezza anti-sormonto in alluminio!

Cerniere a sfilo realizzate in profilo estruso di alluminio ad altissima resistenza e dispositivo di sicurezza anti-sormonto dei tronchi realizzato in alluminio.



Gancio di sicurezza anti-sfilo in acciaio a bloccaggio automatico!

Ad elevata tenuta e molto robusto consente il bloccaggio automatico dello sfilo dei tronchi in corrispondenza di ogni gradino, sganciabile manualmente agendo sull'apposita linguetta



Piolo quadro mm. 30 x 30 anti-scivolo con doppia bordatura!

Collegamento del piolo al montante con doppia bordatura, interna ed esterna, per la massima solidità contro urti accidentali ed una lunga durata nel tempo



Piedino di appoggio anti-sdrucchiolo!

Realizzati in durevole materiale sintetico consentono la massima superficie di appoggio a terra quando la scala è in posizione d'uso.



Scala 3046 - in due tronchi

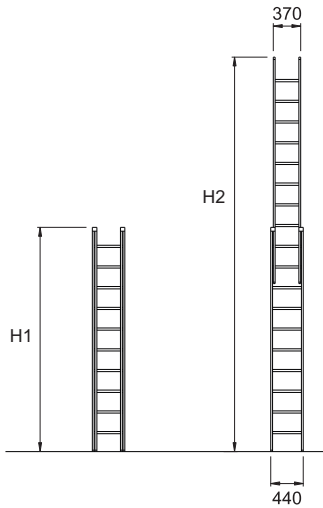

Certificata EN 131 con sviluppo fino a 7,58 mt. SENZA l'uso di rompi-tratta!

Scale in opera con estensione massima superiore a mt. 8 conformi al solo D.L.81 richiedono l'uso di rompi-tratta obbligatorio al primo tronco



In foto articolo SCA 3046/14

Codice Articolo	Normative	Montante	Montante	Lunghezza chiusa	Lunghezza sviluppata	Larghezza 1° - 2° tronco	Peso	Prezzo
	tipo	mm.	mm.	H1 mt.	H2 mt.	cm.	kg.	Euro
SCA 3046 / 06	EN 131	150	58 x 25	1,96	3,09	38 / 45	8,0	159,00
SCA 3046 / 07	EN 131	150	58 x 25	2,24	3,65	38 / 45	9,0	171,00
SCA 3046 / 08	EN 131	150	58 x 25	2,52	4,20	38 / 45	10,0	184,00
SCA 3046 / 10	EN 131	150	78 x 25	3,08	5,04	38 / 45	14,0	205,00
SCA 3046 / 12	EN 131	150	78 x 25	3,65	6,45	38 / 45	18,0	285,00
SCA 3046 / 14	EN 131	150	78 x 25	4,20	7,58	38 / 45	20,5	322,00

Scala 5048 - in tre tronchi

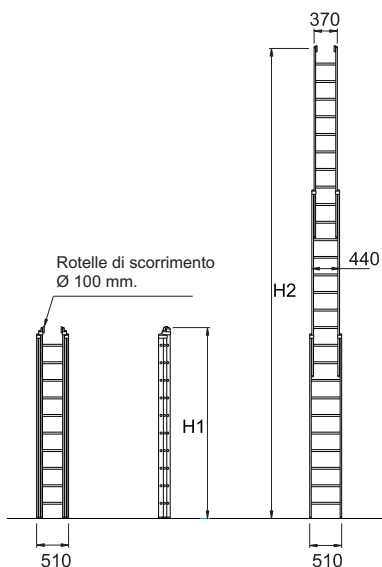

Con rotelle di scorrimento a muro!

Consentono un comodo sfilo dei tronchi della scala anche quando in uso ad appoggio su parete verticale



Certificata EN 131 con sviluppo fino a 10,93 mt. SENZA l'uso di rompi-tratta!

Scale in opera con estensione massima superiore a mt. 8 conformi al solo D.L.81 richiedono l'uso di rompi-tratta obbligatorio al primo tronco



In foto articolo SCA 5048/14

Codice Articolo	Normative	Portata	Montante	Lunghezza chiusa	Lunghezza sviluppata	Larghezza 1° - 2° - 3° tronco	Peso	Prezzo
	tipo	kg.	mm.	H1 mt.	H2 mt.	cm.	kg.	Euro
SCA 5048 / 08	EN 131	150	78 x 25	2,53	5,89	38 / 45 / 52	17,0	249,00
SCA 5048 / 10	EN 131	150	78 x 25	3,05	7,60	38 / 45 / 52	23,1	350,00
SCA 5048 / 12	EN 131	150	95 x 25	3,60	9,25	38 / 45 / 52	32,0	438,00
SCA 5048 / 14	EN 131	150	95 x 25	4,16	10,93	38 / 45 / 52	37,0	482,00

Scala professionale a sfilo

In due tronchi o a tre tronchi a pioli allungabile con fune

Cod. 3051 - 3060

- ★ Scala 3051 in appoggio a due tronchi con fune
- ★ Scala 3060 in appoggio a tre tronchi con fune
- ★ Piolo quadrato mm. 30 x 30 anti-scivolo
- ★ Attacco piolo - montante con doppia bordatura, interna ed esterna al montante verticale
- ★ Scala 3060 con dispositivo di sfilo a doppia carrucola per dimezzare lo sforzo per lo sfilo dei due tronchi superiori
- ★ Altezza regolabile con un'unica fune sia per lo sfilo che per il ritorno della scala
- ★ Sfilo simultaneo dei due tronchi superiori
- ★ Arresto tronchi a sfilo mediante bilanciere di aggancio automatico in alluminio anti-ruggine
- ★ Ultimo tronco scala 3060 regolabile con sfilo manuale e dotato di rotelle di scorrimento a muro
- ★ Piedini basculanti anti-sdrucchiolo con box in acciaio di protezione al montante
- ★ Imballata in termoretraibile
- ★ Anno di produzione e marchio del produttore
- ★ Libretto e norme d'uso

Una scala d'appoggio accessoriata, ideale per lavorare ad altezze elevate, è dotata di meccanismo a sfilo dei tronchi con fune pratico e sicuro e di piedi basculanti. Lo sfilo in tre tronchi rispetto allo sfilo in due tronchi, consente di raggiungere altezze maggiori, mantenendo invariato l'ingombro nel trasporto.



Scale in alluminio



Bilanciere in alluminio anti-ruggine a bloccaggio automatico con fune sintetica su doppia carrucola!

Consente il blocco dello sfilo dei tronchi in corrispondenza di ogni piolo, utilizza un'unica fune sia per lo sfilo che per il ritorno dei tronchi e la doppia carrucola dimezza lo sforzo necessario per lo sfilo



Gancio di sicurezza anti-sfilo in acciaio a bloccaggio automatico!

Ad elevata tenuta e molto robusto consente il bloccaggio automatico dello sfilo dei tronchi in corrispondenza di ogni gradino, sganciabile manualmente agendo sull'apposita linguetta



Piolo quadro mm. 30 x 30 anti-scivolo con doppia bordatura!

Collegamento del piolo al montante con doppia bordatura, interna ed esterna, per la massima solidità contro urti accidentali ed una lunga durata nel tempo



Piedino basculante con box in acciaio di protezione al montante!

Con superficie di appoggio in gomma anti-sdrucchiolo si adatta autonomamente alla pendenza del terreno garantendo sempre la massima superficie di appoggio

Scala 3051 - In due tronchi

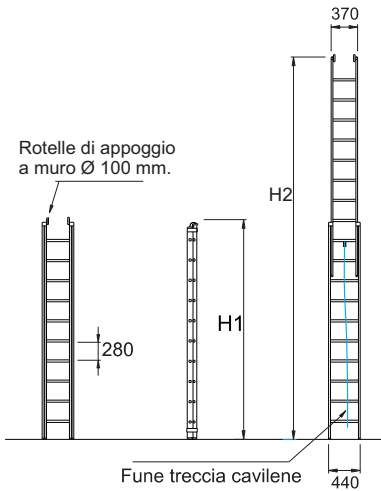

Con rotelle di scorrimento a muro!

Consentono un comodo sfilo dei tronchi della scala anche quando in uso ad appoggio su parete verticale



Certificata EN 131 con sviluppo fino a 9,83 mt. SENZA l'uso di rompi-tratta!

Scale in opera con estensione massima superiore a mt. 8 conformi al solo D.L.81 richiedono l'uso di rompi-tratta obbligatorio al primo tronco

N.B. Articoli: 3051/20 - 3051/22 con obbligo di rompi-tratta quando in uso esteso oltre mt. 9,83 (Accessori pag 110)



Grande comodità unica fune per lo sfilo e recupero!

In foto articolo SCA 3051/18

Codice Articolo	Normative	Portata kg.	Montante mm.	Lunghezza chiusa H1 mt.	Lunghezza sviluppata H2 mt.	Larghezza 1° - 2° tronco cm.	Rompitratta su richiesta obbligatorio si/no	Peso kg.	Prezzo
									Euro
SCA 3051 / 12	EN 131	150	78x25	3,67	6,47	38 / 45	no	19,0	315,00
SCA 3051 / 14	EN 131	150	78x25	4,23	7,88	38 / 45	no	21,0	355,00
SCA 3051 / 16	EN 131	150	95x25	4,79	8,71	38 / 45	no	33,0	414,00
SCA 3051 / 18	EN 131	150	95x25R	5,35	9,83	38 / 45	no	36,0	470,00
SCA 3051 / 20	D.L. 81	100	95x25R	5,91	10,95	38 / 45	si	38,0	540,00
SCA 3051 / 22	D.L. 81	100	95x25R	6,47	12,08	38 / 45	si	40,0	605,00

Scale in alluminio

Scala 3060 - In tre tronchi

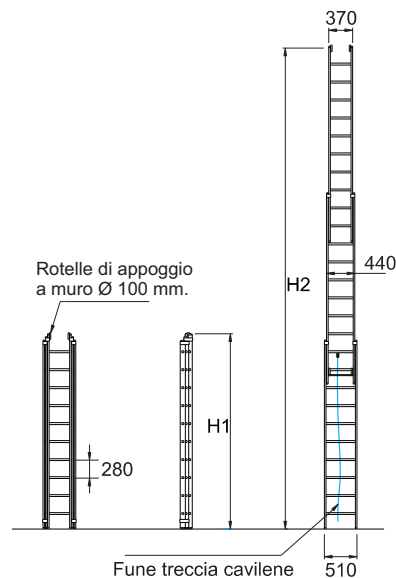

Con rotelle di scorrimento a muro!

Consentono un comodo sfilo dei tronchi della scala anche quando in uso ad appoggio su parete verticale



Certificata EN 131 con sviluppo fino a 10,65 mt. SENZA l'uso di rompi-tratta!

Scale in opera con estensione massima superiore a mt. 8 conformi al solo D.L.81 richiedono l'uso di rompi-tratta obbligatorio al primo tronco

N.B. Articoli: 3060/16 - 3060/18 - 3060/20 con obbligo di rompi-tratta quando in uso esteso oltre mt. 10,65 (Accessori pag 110)



Grande comodità unica fune per lo sfilo e recupero!

Sfilo senza sforzo con la doppia carrucola

In foto articolo SCA 3060/14

Codice Articolo	Normative	Portata kg.	Montante mm.	Lunghezza chiusa H1 mt.	Lunghezza sviluppata H2 mt.	Larghezza 1° - 2° - 3° tronco cm.	Rompitratta su richiesta obbligatorio si/no	Peso kg.	Prezzo
									Euro
SCA 3060 / 10	EN 131	150	78x25	3,08	7,29	38 / 45 / 52	no	23,0	437,00
SCA 3060 / 12	EN 131	150	95x25	3,64	8,97	38 / 45 / 52	no	30,0	505,00
SCA 3060 / 14	EN 131	150	95x25	4,20	10,65	38 / 45 / 52	no	35,0	560,00
SCA 3060 / 16	D.L. 81	100	95x25	4,76	12,05	38 / 45 / 52	si	42,0	642,00
SCA 3060 / 18	D.L. 81	100	95x25R	5,32	13,73	38 / 45 / 52	si	65,0	785,00
SCA 3060 / 20	D.L. 81	100	95x25R	5,88	15,41	38 / 45 / 52	si	70,0	895,00

Scala professionale a sfilo

**In tre tronchi a pioli allungabile
con argano professionale a manovella**

Cod. 1959

- ★ Scala in appoggio
- ★ Piolo quadrato mm. 30 x 30 anti-scivolo
- ★ Attacco piolo - montante con doppia bordatura, interna ed esterna al montante verticale
- ★ Altezza scala regolabile con argano professionale con frizione di sicurezza in salita e discesa che consente lo sfilo simultaneo dei tronchi superiori
- ★ Arresto tronchi a sfilo mediante saltarello in acciaio zincato ad aggancio/sganciamento automatico
- ★ Estremità con di rotelle di scorrimento a muro
- ★ Piedini basculanti anti-sdrucchiolo con box in acciaio di protezione al montante
- ★ Imballata in termoretraibile
- ★ Anno di produzione a marchio del produttore
- ★ Libretto e norme d'uso

Una scala d'appoggio accessoriata, ideale per lavorare ad altezze elevate e dotata di argano professionale con frizione di sicurezza sia in salita che in discesa per uno sfilo dei tronchi semplice e sicuro.

Lo sfilo in tre tronchi permette un ampio sviluppo ma quando riposta può essere sistemata in poco spazio.

Scale in alluminio

NORMATIVE

EN 131
D.L. 81

GARANZIA
10 anni

PORTATA
150 kg

100%
MADE IN ITALY
 PRODUCT

**ASSICURAZIONE
 PRODOTTO**
 Danni a cose e persone
3.000.000



Cerniere a sfilo realizzate in robusto profilo di acciaio zincato e sicurezza anti-sormonto in alluminio!

Cerniere guida ad altissima resistenza e dispositivo di sicurezza anti-sormonto dei tronchi realizzato in alluminio anti-ruggine.



Rotelle di scorrimento a muro!

Consentono un comodo sfilo dei tronchi della scala anche quando in uso ad appoggio su parete verticale.



Piolo quadro mm. 30 x 30 anti-scivolo con doppia bordatura!

Collegamento del piolo al montante con doppia bordatura, interna ed esterna, per la massima solidità contro urti accidentali ed una lunga durata nel tempo



Piedino basculante con box in acciaio di protezione al montante!

Con superficie di appoggio in gomma anti-sdrucchiolo si adatta autonomamente alla pendenza del terreno garantendo sempre la massima superficie di appoggio



Scala professionale a sfilo



Bloccaggio dei tronchi con saltarello automatico in acciaio !

Realizzato in robusto profilo in acciaio zincato effettua automaticamente il bloccaggio e lo sbloccaggio dello sfilo dei tronchi su ogni piolo durante lo sviluppo durante il recupero.



Dispositivo professionale consente lo sfilo simultaneo dei tre tronchi con cavo in acciaio su doppia carrucola senza sforzo !

Consente il distanziare contemporaneamente i tre tronchi superiori mediante lo stesso argano mentre la doppia carrucola annulla lo sforzo necessario sia durante lo sfilo che durante il ritorno della scala.



Argano professionale a manovella AL-KO portata 350 kg !

Con robusto cavo in acciaio permette di regolare facilmente e con precisione lo sfilo dei due tronchi superiori in modo simultaneo mediante un dispositivo a frizione. Conforme normative: **DIN EN 13157** **EN ISO 12100** e **CE**.

Certificata EN 131 con sviluppo fino a 13,73 mt. SENZA l'uso di rompi-tratta!

Scale in opera con estensione massima superiore a mt. 8 conformi al solo D.L.81 richiedono l'uso di rompi-tratta obbligatorio al primo tronco

N.B. Articoli: 1959/20 con obbligo di rompi-tratta quando in uso esteso oltre mt. 13,73 (Accessori pag 110)

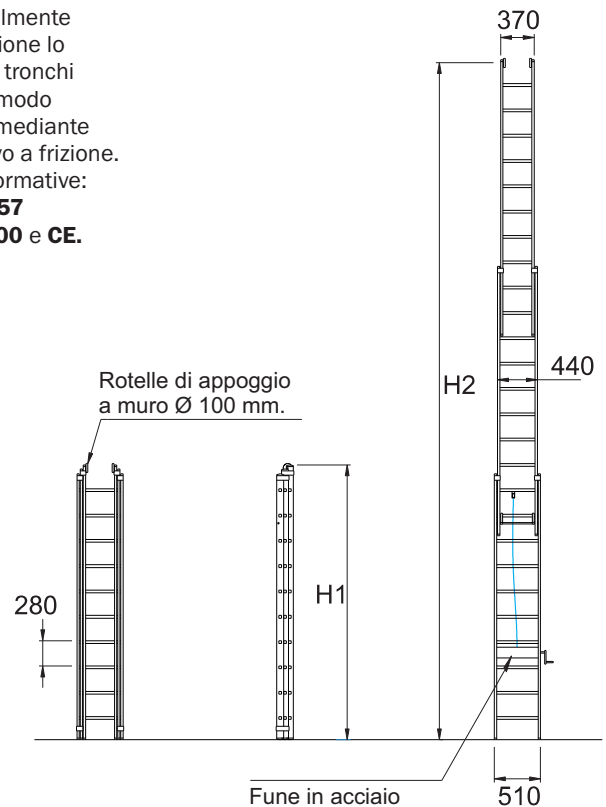

Codice Articolo	Normative	Portata kg.	Montante mm.	Lunghezza chiusa H1 mt.	Lunghezza sviluppata H2 mt.	Larghezza 1° - 2° - 3° tronco cm.	Rompitratta su richiesta obbligatorio si/no	Peso kg.	Prezzo
									Euro
SCA 1959 / 10	EN 131	150	78x25	3,08	7,29	38 / 45 / 52	no	29,5	713,00
SCA 1959 / 12	EN 131	150	95x25	3,64	8,97	38 / 45 / 52	no	37,5	839,00
SCA 1959 / 14	EN 131	150	95x25	4,20	10,65	38 / 45 / 52	no	43,5	966,00
SCA 1959 / 16	EN 131	150	95x25R	4,76	12,05	38 / 45 / 52	no	51,5	1.207,00
SCA 1959 / 18	EN 131	150	95x25R	5,32	13,73	38 / 45 / 52	no	67,0	1.298,00
SCA 1959 / 20	DL. 81	100	95x25R	5,88	15,41	38 / 45 / 52	si	72,0	1.551,00

Scala professionale

Dritta in appoggio a gradino piano con uscita frontale larga mm. 600

Cod. 6078

- ★ Scala con sbarco frontale e parapetti laterali mt. 1
- ★ Gradino anti-scivolo profondo mm. 83 unito al montante mediante robusta saldatura ad angolo nascosta alla vista
- ★ Montante scatolato a doppia anima mm. 80 x 23
- ★ Corrimano su entrambi i lati
- ★ Piedini maggiorati con superficie anti-scivolo
- ★ Rinforzi inferiori per irrigidimento base
- ★ Anno di produzione e marchio del produttore
- ★ Libretto e norme d'uso

Una scala appositamente studiata per accedere in sicurezza a soppalchi o piani rialzati che dispone di una vera e propria uscita frontale con parapetto di sicurezza

GARANZIA
10 anni

PORTATA
150 kg

ASSICURAZIONE
PRODOTTO
Danni a cose e persone
3.000.000

Scale in alluminio



Uscita frontale larga 600 mm. con corrimano e parapetto di mt. 1,0



Gradino antiscivolo profondo 83mm. accoppiato al montante con robusta saldatura ad angolo nascosta alla vista



Base con saette di rinforzo contro urti accidentali e superficie d'appoggio maggiorata



100%
MADE IN
ITALY
PRODUCT

In foto articolo SCA 6078/10

NORMATIVE
EN 131

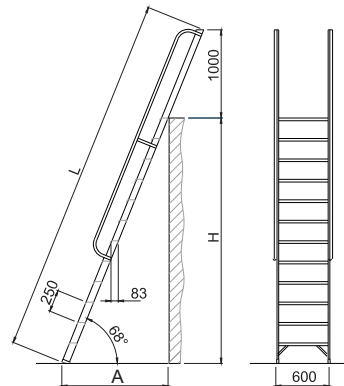

Altezza utile di lavoro + 2 mt.
Altezza totale: + 1,00 mt.
Altezza ultimo gradino utile

Codice Articolo	Lunghezza	Altezza	Altezza utile di lavoro	Scartamento	Peso	Prezzo
	L mt.	H mt.	mt.	A mt.	kg.	Euro
SCA 6078/056	2,35	1,16	3,16	0,55	8,0	246,00
SCA 6078/066	2,60	1,39	3,39	0,64	9,0	265,00
SCA 6078/076	2,85	1,62	3,62	0,74	10,3	283,00
SCA 6078/086	3,10	1,86	3,86	0,83	11,4	300,00
SCA 6078/096	3,35	2,09	4,09	0,93	12,5	319,00
SCA 6078/106	3,60	2,32	4,32	1,02	13,8	337,00
SCA 6078/116	3,85	2,55	4,55	1,11	15,0	358,00
SCA 6078/126	4,10	2,78	4,78	1,21	16,3	373,00
SCA 6078/136	4,35	3,02	5,02	1,30	17,3	393,00
SCA 6078/146	4,60	3,25	5,25	1,40	18,5	408,00
SCA 6078/156	4,85	3,48	5,48	1,49	19,5	429,00
SCA 6078/166	5,10	3,71	5,71	1,58	21,0	446,00
SCA 6078/176	5,35	3,94	5,94	1,67	22,0	465,00
SCA 6078/186	5,60	4,18	6,18	1,77	23,0	482,00
SCA 6078/196	5,85	4,41	6,41	1,86	24,0	537,00
SCA 6078/206	6,10	4,64	6,65	1,96	25,0	565,00
SCA 6078/216	6,35	4,87	6,87	2,05	26,0	608,00

Scala professionale conica

Con striscia di appoggio in neoprene per superfici pregiate

Cod. 6008

- ★ Gradino anti-scivolo profondo mm. 83 unito al montante mediante robusta saldatura ad angolo nascosta alla vista
- ★ Montante scatolato a doppia anima mm. 80 x 23
- ★ Vaschetta porta - oggetti in alluminio
- ★ Striscia in neoprene all'estremità superiore: anti-scivolo, anti-graffio, anti-macchia
- ★ Base della scala allargata per la massima stabilità
- ★ Rinforzi inferiori per irrigidimento base
- ★ Piedini maggiorati con superficie anti-scivolo
- ★ Imballata in termoretraibile
- ★ Anno di produzione e marchio del produttore
- ★ Libretto e norme d'uso

La soluzione pratica e sicura dotata di gradino piano per una maggiore comodità del piede per gli ambienti dove non è possibile utilizzare scale a cavalletto.

La massima stabilità è garantita da una solida base appositamente allargata e la superficie di appoggio anti-graffio permette l'uso anche su superfici pregiate.

GARANZIA
10 anni

PORTATA
150 kg

ASSICURAZIONE
PRODOTTO
Danni a cose e persone
3.000.000



Vaschetta porta-oggetti in alluminio e striscia di appoggio anti-graffio



Gradino antiscivolo profondo 83mm. accoppiato al montante con robusta saldatura ad angolo nascosta vista



Base con saette di rinforzo contro urti accidentali e superficie d'appoggio maggiorata



In foto articolo SCA 6008/10

NORMATIVE
EN 131

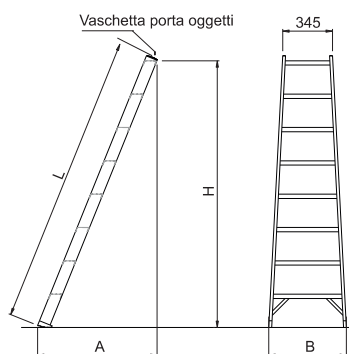

In foto articolo SCA 6008/12 con accessorio corrimano SCC CSG12

Codice Articolo	Lunghezza		Altezza		Altezza utile di lavoro	Larghezza	Scartamento		Peso	Prezzo
	L mt.	H mt.	H mt.	mt.			A mt.	B mt.		
SCA 6008/7	1,78	1,62	3,12	0,52	0,74	4,8	82,00			
SCA 6008/8	2,03	1,86	3,36	0,54	0,83	5,5	91,00			
SCA 6008/9	2,28	2,09	3,59	0,57	0,93	6,3	107,00			
SCA 6008/10	2,53	2,32	3,82	0,59	1,02	7,0	113,00			
SCA 6008/11	2,78	2,55	4,05	0,62	1,11	7,8	130,00			
SCA 6008/12	3,03	2,78	4,28	0,64	1,21	8,6	138,00			
SCA 6008/13	3,28	3,02	4,52	0,67	1,30	9,4	145,00			
SCA 6008/14	3,53	3,25	4,75	0,69	1,40	10,2	156,00			
SCA 6008/16	4,03	3,71	5,21	0,74	1,60	12,0	179,00			
SCA 6008/18	4,53	4,17	5,68	0,79	1,80	16,5	201,00			
SCA 6008/20	5,03	4,63	6,15	0,84	2,00	19,0	237,00			

Codice Articolo	Prezzo corrimano per n°1 lato
	Euro
SCC CSG07	26,00
SCC CSG08	26,00
SCC CSG09	26,00
SCC CSG10	36,00
SCC CSG11	36,00
SCC CSG12	38,00
SCC CSG13	38,00
SCC CSG14	59,00
SCC CSG16	66,00
SCC CSG18	71,00
SCC CSG20	76,00

Scala professionale

Dritta in appoggio a gradino piano

Cod. 6028 - 6048

- ★ Scala 6028 in appoggio versione larga 450 mm.
- ★ Scala 6048 in appoggio versione larga 600 mm.
- ★ Gradino anti-scivolo profondo mm. 83 unito al montante mediante robusta saldatura ad angolo nascosta alla vista
- ★ Montante scatolato a doppia anima mm. 80 x 23
- ★ Striscia in neoprene all'estremità superiore: anti-scivolo, anti-graffio, anti-macchia
- ★ Rinforzi inferiori per irrigidimento base
- ★ Piedini maggiorati con superficie anti-scivolo
- ★ Imballata in termoretraibile
- ★ Anno di produzione e marchio del produttore
- ★ Libretto e norme d'uso

La soluzione pratica e sicura dove si preferisce un gradino largo per una maggiore comodità del piede. E' Ideale per raggiungere soppalchi o piani rialzati nella massima sicurezza e la superficie di appoggio anti-graffio e anti-scivolo ne permette l'utilizzo anche su superfici pregiate.

NORMATIVE
EN 131

GARANZIA

10 anni

PORTATA

150 kg

100%
MADE IN
ITALY
 PRODUCT

ASSICURAZIONE
PRODOTTO
 Tutti i costi e persone
3.000.000

Scale in alluminio



Appoggio su superfici pregiate

Striscia in morbido neoprene applicata all'estremità superiore della scala permette un appoggio a muro comodo e delicato ed evita la possibilità di graffi indicato per superfici o pareti pregiate

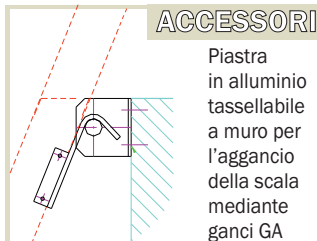

ACCESSORI

Piastra in alluminio tassellabile a muro per l'aggancio della scala mediante ganci GA

SCC KTM

supplemento € 171,00



Pianerottolo di uscita a sbalzo con corrimani e parapetto laterale

SCA CP 031X2

supplemento € 280,00



Gradino anti-scivolo profondo 83mm.

Accoppiato, mediante robusta saldatura ad angolo nascosta alla vista, al montante verticale realizzato in robusto profilo estruso scatolato ad doppia anima e spessore maggiorato



Base rinforzata contro urti accidentali

Saette di rinforzo in alluminio saldate irrigidiscono il primo gradino e le estremità di appoggio della scala contro urti imprevisti e piedini anti-sdrucolo con superficie di appoggio maggiorata

Scala 6028 - larghezza 450mm.

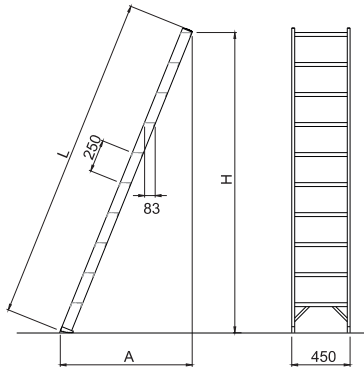

In foto articolo SCA 6028/12

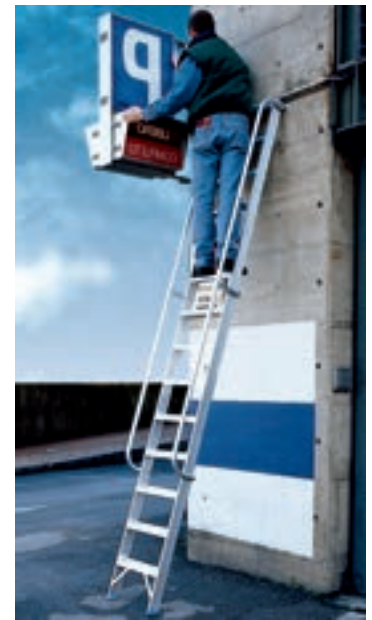

In foto articolo SCA 6028/14 con accessorio corrimano SCC CSG14

Codice Articolo	Lunghezza		Altezza		Altezza utile di lavoro		Scartamento A mt.	Peso kg.	Prezzo Euro	Codice Articolo	Prezzo corrimano per n° 1 lato Euro
	L mt.	H mt.	H mt.	mt.	A mt.	kg.					
SCA 6028/074	1,78	1,62	3,12	0,74	4,7	90,00	SCC CSG07	26,00			
SCA 6028/084	2,03	1,86	3,36	0,83	5,3	102,00	SCC CSG08	26,00			
SCA 6028/094	2,28	2,09	3,59	0,93	6,0	110,00	SCC CSG09	26,00			
SCA 6028/104	2,53	2,32	3,82	1,02	6,6	118,00	SCC CSG10	33,00			
SCA 6028/114	2,78	2,55	4,05	1,11	7,3	130,00	SCC CSG11	33,00			
SCA 6028/124	3,03	2,78	4,28	1,21	8,0	136,00	SCC CSG12	38,00			
SCA 6028/134	3,28	3,02	4,52	1,30	8,6	146,00	SCC CSG13	38,00			
SCA 6028/144	3,53	3,25	4,75	1,40	9,3	153,00	SCC CSG14	59,00			
SCA 6028/164	4,03	3,71	5,21	1,58	11,0	172,00	SCC CSG16	66,00			
SCA 6028/184	4,53	4,18	5,68	1,77	15,5	190,00	SCC CSG18	71,00			
SCA 6028/204	5,03	4,65	6,15	1,96	18,0	206,00	SCC CSG20	76,00			

Scale in alluminio

Scala 6048 - larghezza 600mm.

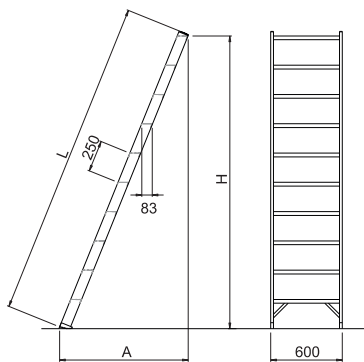

In foto articolo SCA 6048/12



In foto articolo SCA 6048/14 con accessorio corrimano SCC CSG14

Codice Articolo	Lunghezza		Altezza		Altezza utile di lavoro		Scartamento A mt.	Peso kg.	Prezzo Euro	Codice Articolo	Prezzo corrimano per n° 1 lato Euro
	L mt.	H mt.	H mt.	mt.	A mt.	kg.					
SCA 6048/076	1,78	1,62	3,12	0,74	5,5	105,00	SCC CSG07	26,00			
SCA 6048/086	2,03	1,86	3,36	0,83	6,2	119,00	SCC CSG08	26,00			
SCA 6048/096	2,28	2,09	3,59	0,93	7,0	129,00	SCC CSG09	26,00			
SCA 6048/106	2,53	2,32	3,82	1,02	7,7	138,00	SCC CSG10	33,00			
SCA 6048/116	2,78	2,55	4,05	1,11	8,6	153,00	SCC CSG11	33,00			
SCA 6048/126	3,03	2,78	4,28	1,21	9,3	158,00	SCC CSG12	38,00			
SCA 6048/136	3,28	3,02	4,52	1,30	10,0	171,00	SCC CSG13	38,00			
SCA 6048/146	3,53	3,25	4,75	1,40	10,9	180,00	SCC CSG14	59,00			
SCA 6048/166	4,03	3,71	5,21	1,58	12,8	199,00	SCC CSG16	66,00			
SCA 6048/186	4,53	4,18	5,68	1,77	17,5	218,00	SCC CSG18	71,00			
SCA 6048/206	5,03	4,65	6,15	1,96	20,0	237,00	SCC CSG20	76,00			

ACCESSORI GENERICI per scale professionali in alluminio

Linea vita per scale a pioli

- Dispositivo guida di sicurezza provvisorio e portatile per linea vita in fune tessile per scale a pioli (fune Ø 12 esclusa).
- Completamente regolabile e adattabile, è rimovibile a fine uso
- Può essere applicato alla maggior parte di scale a pioli portatili o fisse attualmente in commercio
- Installabile sulla scala senza utilizzo di utensili
- Non necessita di assistenza a terra da parte di un secondo operatore
- Prodotto realizzato in acciaio **INOX AISI 304**
- Certificato secondo la norma **UNI EN 795:2012 in Classe B**
- Prodotto marcato **CE**

Rappresenta la soluzione al problema di cadute dall'alto durante l'utilizzo di scale portatili o fisse.

Da utilizzare sia durante le fasi di salita e di discesa da una scala a pioli, e sia per svolgere lavorazioni direttamente dalla scala durante lo stazionamento in quota.

IMPORTANTE: la scala deve essere a sua volta ancorata, utilizzando ad esempio il dispositivo a balestra per ancoraggio di scale a pioli:

DPI FIX BM-BD-BI

Dispositivo universale applicabile su tutte le scale a pioli con le seguenti caratteristiche:

- sezione piolo Max 40 x 40 mm.
- interasse piolo Min 270 mm.
- interasse piolo Max 320 mm.
- larghezza interna Min 310 mm.

Una volta installato il dispositivo sulla scala, l'operatore provvisto di imbragatura anti-caduta con punto sternale, può agganciarsi al carrello guida della fune e quindi salire, scendere o lavorare in massima sicurezza.

Provvisto di protezione curvata anti taglio è installabile su ogni piolo della scala in modo semplice e rapido utilizzando spine di fissaggio in acciaio ed un tubo orizzontale di rinforzo da inserire all'interno del piolo.

N.B. Da utilizzare con imbragatura DPI IMBRAGA2 e con dispositivo guidato con fune DPI AC MT 10-15
 Vedi foto a pagina 58

Codice articolo	Descrizione	Prezzo Euro
DPI AC MT 10	Fune tessile Ø 12 mm lunga mt. 10	156,00
DPI AC MT 15	Fune tessile Ø 12 mm lunga mt. 15	174,60
DPI IMBRAGA2	Imbragatura con due punti ancoraggio	69,00
DPI BSCALA	Dispositivo completo (fune esclusa)	726,00

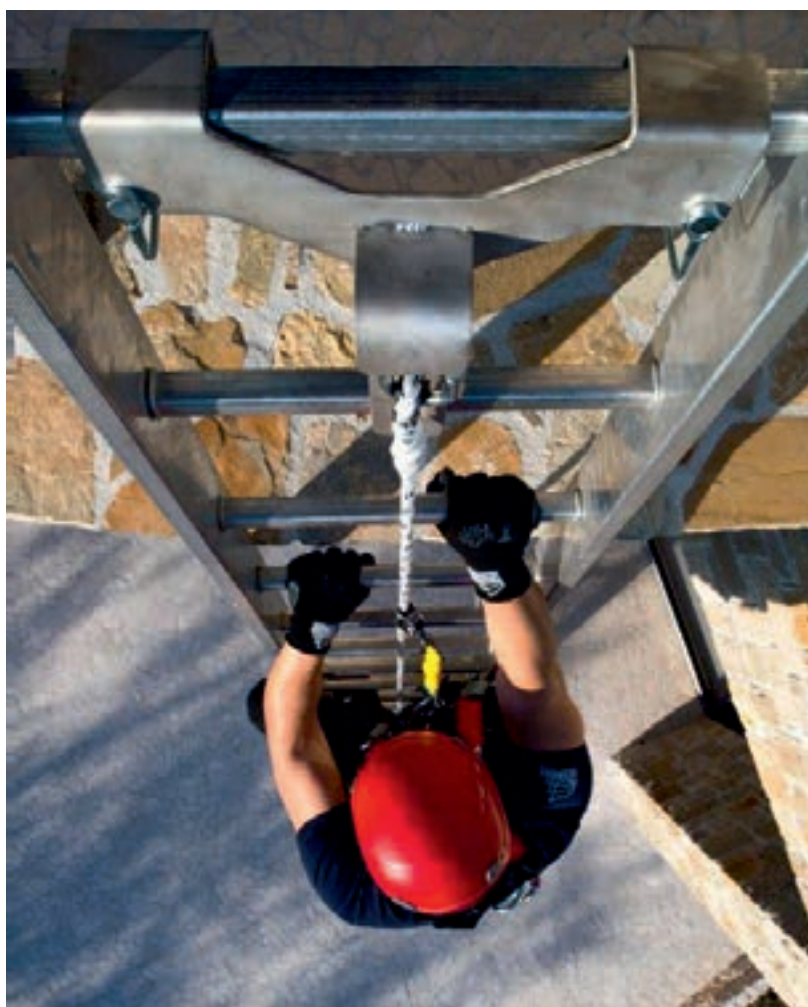

Dispositivo di fissaggio superiore realizzato in piastra presso-piegata provvisto di tubo di rinforzo Ø 25 mm. di lunghezza mm. 550



Dispositivo di fissaggio inferiore in piastra pressopiegata di sp. 2 mm. provvisto di tenditore fune a regolazione manuale

ACCESSORI GENERICI per scale professionali in alluminio

Dispositivo di ancoraggio per scale a pioli

- Dispositivo di fissaggio a balestra ideato per ancorare temporaneamente la scala a parete, su tetto piano o inclinato
- Adattabile alle dimensioni delle strutture esistenti grazie alla facilità di ancoraggio
- Adattabile al montaggio su coperture inclinate
- Permette il passaggio dalla scala al piano in sicurezza
- dispone di due agganci per l'ancoraggio della fune o cordino a garanzia di una discesa e risalita in sicurezza
- Prodotto marcato **CE**

Realizzato in acciaio **INOX AISI 304/316** installabile su legno, CA o acciaio rimovibile a fine uso.

- Certificato secondo la norma **UNI EN 795:2012** in **Classe A1**

- Certificato secondo la norma **UNI EN 517:2006** di **Tipo A**.



Scale in alluminio

Ideato per l'accesso con la scala su falda copertura, non provvista di finestra da tetto o con rischio di caduta dall'alto; per l'accesso in vasche, cisterne, aree di lavoro interrate o depuratori. Garantisce l'accesso in sicurezza per gli installatori di sistemi anti-caduta, di pannelli fotovoltaici, di antenne, addetti alla manutenzione impianti, ecc.



Il dispositivo di ancoraggio a balestra dispone di anelli golfari su entrambi i lati della staffa orizzontale che consentono l'installazione degli appositi D.P.I. come la fune guida di sicurezza anti-caduta con carrello ad assorbimento di energia. Utilizzabile assieme all'imbragatura con aggancio sternale.

PORTATA
150 kg

GARANZIA
5 anni

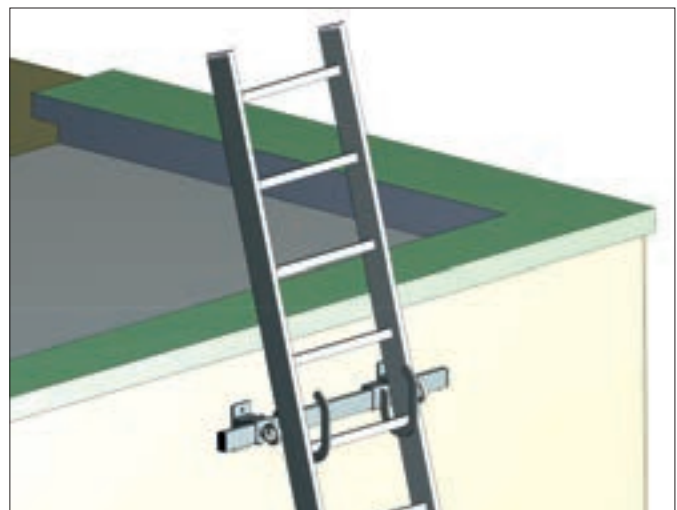
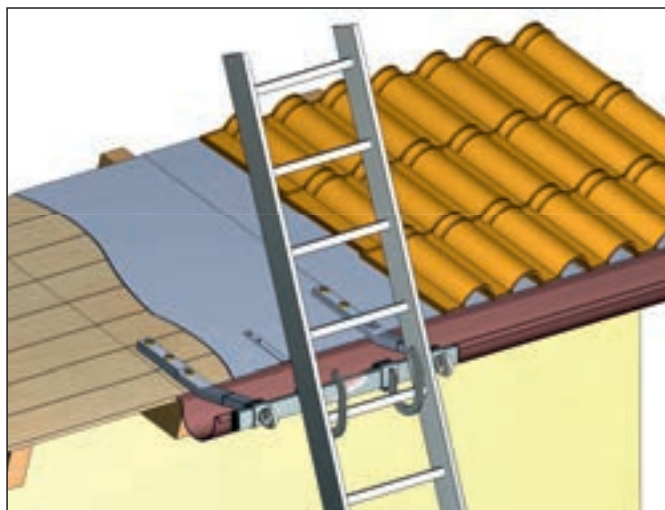

ACCESSORI GENERICI per scale professionali in alluminio

ATTENZIONE: Nella maggior parte dei casi l'accessorio deve essere ordinato assieme alla scala.

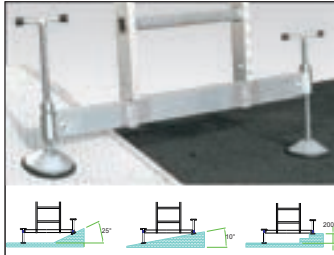

Basetta con livellatori a vite

Applicabile a tutte le scale già provviste di basetta stabilizzatrice. Il doppio livellatore a vite con piedino basculante si adatta ad ogni tipo di superficie e permette un livellamento con regolazione a vite fino a 25 cm. o per pendenze di 25°.

SCC BLIS Supplemento € 80,00



Basetta livellatrice telescopica

Applicabile a tutte le scale già provviste di basetta stabilizzatrice. La forma a coda di rondine permette l'uso della scala su qualsiasi tipo di terreno e lo sfilo telescopico consente di ridurre l'ingombro nel trasporto e di colmare pendenze o dislivelli fino a 8 cm. d'altezza o 4° di inclinazione.

SCC BLTS Supplemento € 60,00

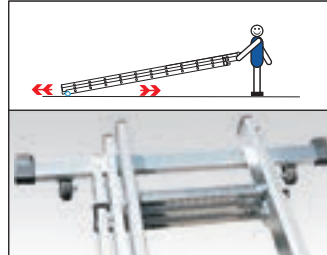

Basetta stabilizzatrice con ruote

Applicabile a tutte le scale con basetta stabilizzatrice. Inclinando la scala a 20° le ruote posano a terra e permettono un trasporto comodo e senza sforzo. Particolarmente indicata per scale lunghe o pesanti.

SCC BLSR Supplemento € 30,00

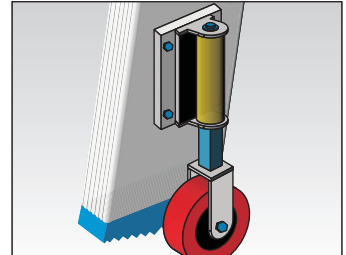

Ruotini auto-disattivanti

Permettono di spostare comodamente la scala su ruote. Il dispositivo frenante si attiva quando viene applicato il peso della persona una volta salita sulla scala.

SCC RA Girevole spostam. 360° € 45,00
SCC RF Fisso spostam. frontale € 49,00
SCC RL Fisso spostam. laterale € 49,00



Anti-sfilo tronchi

Applicabile a tutte le scale a pioli a due o più tronchi. Conforme UNI EN 131, permette il bloccaggio dei tronchi in modo automatico. Disponibile per sostituzione di uno già esistente.

SCC DA Prezzo € 5,00

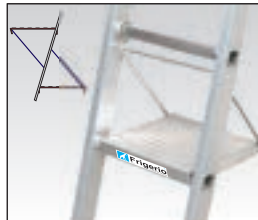

Piattaforma di riposo

In alluminio con anti-scivolo, utilizzata come piattaforma di riposo per i piedi, oppure come ripiano per attrezzatura su scale a pioli. Applicabile ad ogni piolo della scala in posizione interna o esterna.

SCC PR Prezzo € 70,00

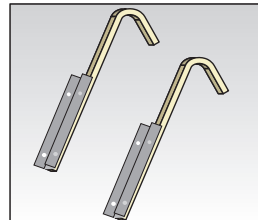

Ganci di attacco

In acciaio zincato, sono applicabili a tutte le scale mediante vite passante. La particolare forma ad uncino permette di effettuare un aggancio sicuro a parte fissa.

SCC GA Prezzo x1 € 17,00

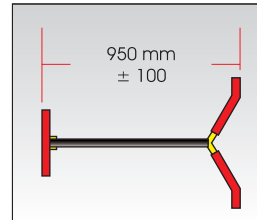

Rompi-tratta telescopico

Applicabile a tutte le scale a pioli, permette una regolazione in lunghezza da cm. 85 a cm. 105. Svolge la funzione di rompi-tratta riducendo l'oscillazione della scala durante la salita.

SCC RU Prezzo € 124,00

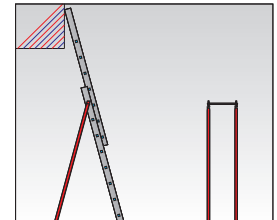

Rompi-tratta 1° tronco

Doppia staffa in alluminio con appoggio a terra riduce l'oscillazione della scala entro i limiti consentiti. Obbligatorio per scale conformi al solo D.L.81 ma con estensione oltre i mt. 8

SCC RT Prezzo € 158,00



Distanziatore rompi-tratta

Si applica ai pioli del tronco terminale in appoggio a parete e consente di distanziare la scala per lavorare sotto grondaie. In posizione intermedia viene utilizzato come rompi-tratta.

SCC DU € 114,00
SCC DR € 152,00

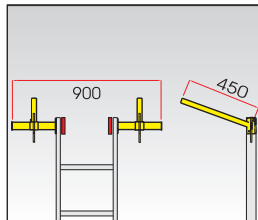

Appoggio regolabile

Ideato per effettuare un appoggio sicuro a piloni prefabbricati. Permette di regolare la distanza tra i braccetti consentendo di adattarsi alle diverse forme dei piloni.

SCC AF Prezzo € 245,00

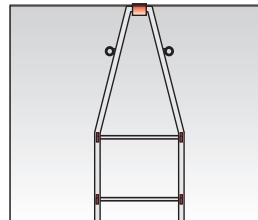

Appoggio con rullo

Applicabile a tutte le scale a pioli in posizione terminale: consente di convergere l'appoggio della scala su una superficie stretta. Ideato per lavorazioni su vetrate.

SCC AR Prezzo € 99,00

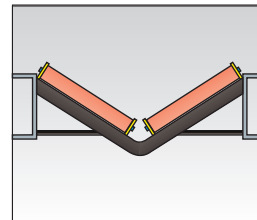

Appoggio al palo

Dispositivo con rulli di scorrimento applicabile a tutte le scale a pioli. Consente di mettere in sicurezza la scala quando usata in appoggio su un palo.

SCC AP Prezzo € 110,00



Cinghia di ancoraggio

Consente un comodo e sicuro ancoraggio a parte fissa. Il tenditore semplifica la regolazione e assicura la sicurezza della scala quando usata in appoggio su un palo.

SCC SL25 Prezzo € 60,00



Espositore MAXI esterno

In acciaio zincato a caldo per esterni. Ideato per scale anche di grandi dimensioni, Altezza: 3,3 mt. Lunghezza: 4,2 mt.

SCC EX Prezzo € 950,00

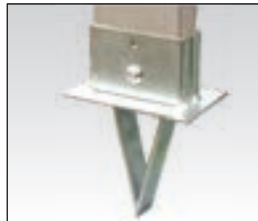

Piedino a punta per terreni morbidi

Costruito in acciaio zincato e dotato di punta che permette di fissare bene il piedino della scala nel terreno.

SCC PA Prezzo € 26,00

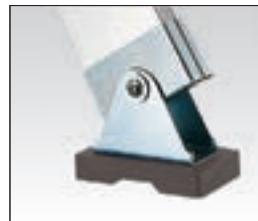

Piedino basculante

Piedino articolato con box di protezione del montante è applicabile a tutte le scale a pioli e a gradino. Garantisce sempre la massima superficie di appoggio

SCC PB pioli € 17,00
SCC PB+S gradino € 38,00



Livellatore a vite

Costruito in acciaio zincato con piedino basculante, permette di compensare efficacemente pendenze o dislivelli fino a 25 cm.

SCC LR Prezzo € 113,00

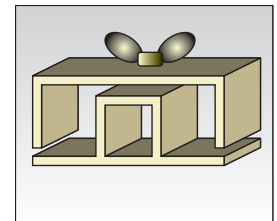

Morse di bloccaggio

Ideate per il collegamento di tronchi di scala a pioli poste in sospensione. La morsa a vite stringe assieme i due pioli effettuando un bloccaggio solido tra due tronchi.

SCC MB Prezzo € 51,00

SCALE IN VETRORESINA

Robuste e forti per durare nel tempo.

Le scale in vetroresina e le scale miste Frigerio sono realizzate impiegando materie prime di alta qualità. I processi di lavorazione eseguiti all'interno degli stabilimenti Frigerio sono condotti con le più moderne ed avanzate tecnologie, utilizzando robot di saldatura e macchine a controllo numerico. Severi collaudi sono eseguiti in azienda su ogni articolo prima della consegna garantendo all'utilizzatore robustezza e affidabilità nel tempo dei prodotti, pensati in modo esplicito per un utilizzo professionale.

La massima attenzione a tutti i particolari.

Tutte le scale in vetroresina e le scale miste sono progettate per favorire il lavoro di chi le utilizza quotidianamente per la propria attività.

La sicurezza a norma di legge.

Frigerio Spa per la sicurezza dei propri prodotti non fa compromessi. Per questo le scale in alluminio-vetroresina sono coperte da garanzia totale per eventuali difetti di fabbricazione e soddisfano i criteri di buona progettazione applicabili dalle più importanti normative italiane ed europee in materia.

La sicurezza dell'isolamento elettrico.

Gli accoppiamenti pioli/montanti sono stati testati secondo CEI-EN-50528 (per tensioni fino a 1000V C.A. e 1500 C.C.) e secondo CEI-EN-61478 (categoria 1 - per tensioni fino a 36.000 V).

Tali normative prevedono l'immersione della scala in acqua e successiva asciugatura; applicazione di elettrodi sotto tensione tra tutte le coppie di scalini e successiva termografia per verificare che non ci siano eccessivi surriscaldamenti, oltre all'assenza di scarica.

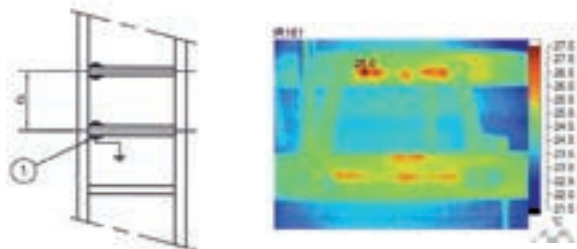

Una consulenza su «misura»

Forte di un'esperienza nella produzione di scale speciali, Frigerio è in grado di produrre scale personalizzate e accessoriate; lotti in conformità a norme o specifiche di enti nazionali elettrici. Su richiesta si eseguono forniture di scale per lavori in alta tensione fino a 36 kV, conformi a CEI EN 61478. Il costo della certificazione (da eseguirsi necessariamente per ogni fornitura) è da quantificarsi di volta in volta.

LA GRANDE SICUREZZA FRIGERIO

























I prodotti possono non essere assoggettati a tutti i marchi sovraesposti

INDICE

GAMMA SCALE IN VETRORESINA PROFESSIONALI

Art. V015	Pag. 113
Art. V016	Pag. 114
Art. V025	Pag. 113
Art. V026	Pag. 114
Art. V033	Pag. 112
Art. V045	Pag. 115
Art. V046	Pag. 116
Art. V047	Pag. 115
Art. V048	Pag. 116
Art. V051	Pag. 117
Art. V060	Pag. 117
Art. V080	Pag. 112

GAMMA SCALE MISTE PROFESSIONALI

Art. 3051 V	Pag. 118
Art. 3060 V	Pag. 119
Accessori generici scale	Pag. 120

Le scale in vetroresina Frigerio, **non conduttrici di elettricità**, aumentano la sicurezza per coloro che operano nel settore degli impianti elettrici in genere.

L'uso di scale isolanti in prossimità di impianti elettrici, e in conformità a quanto indicato sul **Libretto avvertenze d'uso** fornito (*valutazione dei rischi*), soddisfa i criteri di sicurezza deducibili dal **D.Lgs. 81**, e gli accoppiamenti pioli/montanti sono stati testati secondo **CEI-EN-50528** (per tensioni fino a 1000V C.A. e 1500 C.C.) e secondo **CEI-EN-61478** (categoria 1 - per tensioni fino a 36.000 V).

L'inossidabilità e la totale resistenza agli agenti atmosferici, oltre che all'erosione chimica, permettono infine l'utilizzo in presenza di molti prodotti e agenti chimici.

Scale professionali in vetroresina

Sgabello pieghevole a doppia salita

Cod. V033

- ★ Gradino in alluminio profondo mm. 90
- ★ Superficie gradini anti-scivolo
- ★ Robusta cerniera in acciaio zincato
- ★ Ripiano in alluminio mm. 200 x 300
- ★ Piedini in materiale sintetico anti-sdrucchiolo
- ★ Montante vetroresina mm. 95
- ★ Rinforzi alle estremità
- ★ Inclinazione salita 68°
- ★ Barre distanziatrici automatiche in alluminio di sicurezza anti-divaricamento e anti-chiusura accidentale
- ★ Imballata in termoretraibile
- ★ Libretto e norme d'uso



Cerniera in acciaio zincato con ripiano mm. 200x300



Barre distanziatrici automatiche in alluminio



Piedino in materiale sintetico anti-scivolo



Gradino in alluminio profondo mm. 90



NORMATIVE
EN 14183
 ▲ 1000Vac - 1500Vdc
CEI EN 50528
 ▲ 36.000 V
CEI EN 61478
 su richiesta

GARANZIA
5 anni

PORTATA
150 kg

ASSICURAZIONE PRODOTTO
 Danni a cose e persone
3.000.000

Codice Articolo	Normative	Portata kg.	Lunghezza scala mt.	Altezza cavalletto mt.	Larghezza scala cm.	Scartamento mt.	Peso kg.	Prezzo Euro
SCA V033 /02	EN 14183	150	0,56	0,48	46	0,58	6,6	122,00
SCA V033 /03	EN 14183	150	0,81	0,71	49	0,78	7,2	149,00
SCA V033 /04	EN 14183	150	1,06	0,95	53	0,97	8,6	185,00

Scale in vetroresina

Scala semplice in appoggio a pioli

Cod. V080

- ★ Piolo quadro mm. 30 x 30 in alluminio con superficie anti-scivolo
- ★ Attacco piolo - montante con doppia bordatura, interna ed esterna al montante verticale
- ★ Montante maggiorato per tutte le misure
- ★ Tappi anti-scivolo posti alle estremità
- ★ Rinforzi alle estremità inferiori
- ★ Imballata in termoretraibile
- ★ Libretto e norme d'uso



Attacco piolo-montante con doppia bordatura.



NORMATIVE
EN 131
 ▲ 1000Vac - 1500Vdc
CEI EN 50528
 ▲ 36.000 V
CEI EN 61478
 su richiesta

GARANZIA
5 anni

PORTATA
150 kg

ASSICURAZIONE PRODOTTO
 Danni a cose e persone
3.000.000

Codice Articolo	Normative	Portata kg.	Montante mm.	Lunghezza scala mt.	Altezza in appoggio mt.	Larghezza scala cm.	Peso kg.	Prezzo Euro
SCA V080 /06	EN 131	150	58 x 25	1,99	1,88	38	3,8	93,00
SCA V080 /08	EN 131	150	58 x 25	2,52	2,41	38	5,0	112,00
SCA V080 /10	EN 131	150	58 x 25	3,08	2,97	38	6,2	139,00
SCA V080 /12	EN 131	150	58 x 25	3,64	3,53	38	7,5	164,00
SCA V080 /14	EN 131	150	58 x 25	4,20	4,09	38	9,3	200,00

Scale professionali in vetroresina

Scala a cavalletto a doppia salita con paraginocchia di sicurezza

Cod. V015

- ★ Gradino in alluminio profondo mm. 90
- ★ Superficie gradini anti-scivolo
- ★ Paraginocchia di sicurezza da cm. 50
- ★ Robusta cerniera in acciaio zincato
- ★ Ripiano in alluminio mm. 200 x 300
- ★ Piedini in materiale sintetico anti-sdrucchiolo
- ★ Montante in vetroresina mm. 95
- ★ Rinforzi inferiori per irrigidimento base
- ★ Inclinazione salita 68°
- ★ Barre distanziatrici automatiche in alluminio di sicurezza anti-divaricamento e anti-chiusura accidentale
- ★ Imballata in termoretraibile
- ★ Libretto e norme d'uso



Cerniera in acciaio zincato con ripiano mm. 200x300



Barre distanziatrici automatiche in alluminio



Piedino in materiale sintetico anti-scivolo



Gradino largo mm. 90



GARANZIA
5 anni

PORTATA
150 kg

ASSICURAZIONE
PRODOTTO
Danni a cose e persone
3.000.000

Codice Articolo	Normative	Portata kg.	Lunghezza scala mt.	Altezza cavalletto mt.	Larghezza scala cm.	Scartamento mt.	Peso kg.	Prezzo Euro
SCA V015 /05	EN 131	150	1,75	1,62	50	1,49	11,0	224,00
SCA V015 /06	EN 131	150	2,00	1,85	53	1,67	13,0	290,00
SCA V015 /07	EN 131	150	2,25	2,08	55	1,85	15,0	327,00
SCA V015 /08	EN 131	150	2,50	2,32	58	2,04	17,0	374,00
SCA V015 /10	EN 131	150	3,00	2,78	63	2,40	21,5	468,00

Scala a cavalletto a doppia salita con paraginocchia e piattaforma a ponte

Cod. V025

- ★ Gradino in alluminio profondo mm. 90
- ★ Superficie gradini anti-scivolo
- ★ Robusta cerniera in acciaio zincato
- ★ Ripiano in alluminio mm. 200 x 300
- ★ Montante in vetroresina mm. 95
- ★ Paraginocchia di sicurezza cm. 50
- ★ Piattaforma a ponte in alluminio mm. 560 x 290
- ★ Cintino di sicurezza anti-divaricamento
- ★ Rinforzi inferiori per irrigidimento base
- ★ Inclinazione salita 68°
- ★ Piedini in materiale sintetico anti-sdrucchiolo
- ★ Imballata in termoretraibile
- ★ Libretto e norme d'uso



Dispositivo aggancio piattaforma a ponte



Cerniera in acciaio zincato con ripiano mm. 200x300



Piedino in materiale sintetico anti-scivolo



Piattaforma a ponte in alluminio mm. 560 x 290



GARANZIA
5 anni

PORTATA
150 kg

ASSICURAZIONE
PRODOTTO
Danni a cose e persone
3.000.000

Codice Articolo	Normative	Portata kg.	Lunghezza scala mt.	Altezza piattaforma mt.	Altezza di lavoro mt.	Larghezza scala cm.	Scartamento mt.	Peso kg.	Prezzo Euro
SCA V025 /05	D.L. 81	150	1,75	1,16	3,16	50	1,49	12,0	261,00
SCA V025 /06	D.L. 81	150	2,00	1,40	3,40	53	1,67	14,0	331,00
SCA V025 /07	D.L. 81	150	2,25	1,64	3,64	55	1,85	16,0	368,00
SCA V025 /08	D.L. 81	150	2,50	1,88	3,88	58	2,04	18,0	415,00
SCA V025 /10	D.L. 81	150	3,00	2,36	4,36	63	2,40	22,5	486,00

Scale professionali in vetroresina

Scala a cavalletto con vaschetta porta - oggetti

Cod. V016

- ★ Gradino in alluminio profondo mm. 90
- ★ Superficie gradini anti-scivolo
- ★ Montante in vetroresina mm. 95
- ★ Inclinazione salita 68°
- ★ Barre distanziatrici automatiche di sicurezza in alluminio
- ★ Vaschetta porta - oggetti in alluminio
- ★ Rinforzi inferiori per irrigidimento base
- ★ Piedini in materiale sintetico anti-sdruciuolo
- ★ Imballata in termoretraibile
- ★ Libretto e norme d'uso



Barra anti-apertura in alluminio



Vaschetta porta-oggetti in alluminio



Piedino in materiale sintetico anti-scivolo



Gradino largo mm. 90



GARANZIA
5 anni

PORTATA
150 kg

ASSICURAZIONE PRODOTTO
Danni a cose e persone
3.000.000

Codice Articolo	Normative	Portata kg.	Lunghezza scala mt.	Altezza scala mt.	Larghezza scala cm.	Scartamento mt.	Peso kg.	Prezzo Euro
SCA V016 /06	EN 131	150	1,52	1,41	46	1,05	6,8	198,00
SCA V016 /08	EN 131	150	2,02	1,87	51	1,36	9,4	243,00
SCA V016 /10	EN 131	150	2,52	2,33	56	1,67	11,8	308,00

Scale in vetroresina

Scala a cavalletto con parapetto di sicurezza e piattaforma in alluminio

Cod. V026

- ★ Gradino in alluminio profondo mm. 90
- ★ Superficie gradini anti-scivolo
- ★ Montante vetroresina mm. 95
- ★ Piattaforma in alluminio 290 x 260
- ★ Vaschetta porta - oggetti in alluminio
- ★ Cintino di sicurezza anti-divaricamento
- ★ Parapetto di sicurezza regolamentare alto cm. 70
- ★ Rinforzi inferiori per irrigidimento base
- ★ Piedini in materiale sintetico anti-sdruciuolo
- ★ Inclinazione salita 68°
- ★ Imballata in termoretraibile
- ★ Libretto e norme d'uso



Dispositivo aggancio piattaforma a ponte



Vaschetta porta-oggetti in alluminio



Piedino in materiale sintetico anti-scivolo



Piattaforma in alluminio con parapetto di sicurezza



GARANZIA
5 anni

PORTATA
150 kg

ASSICURAZIONE PRODOTTO
Danni a cose e persone
3.000.000

Codice Articolo	Normative	Portata kg.	Lunghezza scala mt.	Altezza piattaforma mt.	Altezza di lavoro mt.	Larghezza scala cm.	Scartamento mt.	Peso kg.	Prezzo Euro
SCA V026 /04	EN 131	150	1,75	0,93	2,93	48	0,88	6,0	182,00
SCA V026 /05	EN 131	150	2,00	1,16	3,16	50	1,03	7,5	199,00
SCA V026 /06	EN 131	150	2,25	1,40	3,40	53	1,19	9,5	221,00
SCA V026 /07	EN 131	150	2,50	1,63	3,63	56	1,34	11,5	252,00
SCA V026 /08	EN 131	150	2,75	1,86	3,86	58	1,49	13,5	270,00
SCA V026 /09	EN 131	150	3,00	2,10	4,10	61	1,65	15,5	315,00

Scale professionali in vetroresina

Scala multiuso in due tronchi a pioli - Con basetta stabilizzatrice

Cod. V045Z - V045

- ★ Piolo quadro mm. 30 x 30 in alluminio con superficie anti-scivolo
- ★ Attacco piolo-montante con doppia bordatura, interna ed esterna al montante verticale
- ★ Arresto tronchi mediante ganci anti-sfilo in acciaio con sicura anti-sganciamento
- ★ Barre distanziatrici in alluminio di sicurezza anti-chiusura
- ★ Cintino in nylon sicurezza anti-divaricamento
- ★ Basetta stabilizzatrice in alluminio con box di protezione e innesto calibrato indeformabile
- ★ Rinforzi alle estremità inferiori
- ★ Imballata in termoretraibile
- ★ Libretto e norme d'uso



Attacco piolo-montante con doppia bordatura.



Robusta cerniera in fusione di alluminio a gravità.



Basetta stabilizzatrice smontabile con box di protezione e innesto calibrato indeformabile



Antisfilo in acciaio con bloccaggio automatico.



NORMATIVE
EN 131
1000Vac - 1500Vdc
CEI EN 50528
36.000 V
CEI EN 61478
su richiesta

GARANZIA
5 anni

PORTATA
150 kg

ASSICURAZIONE PRODOTTO
Danni a cose e persone
3.000.000

Codice Articolo	Normative	Portata	Montante	Lunghezza chiusa mt.	Altezza cavalletto mt.	Lunghezza sviluppata mt.	Larghezza 1° - 2° cm.	Peso kg.	Prezzo Euro
		kg.	mm.						
SCA V045Z/08	EN 131	150	78 x 25	2,42	2,29	3,82	38/45	13,1	331,00
SCA V045Z/10	EN 131	150	78 x 25	2,98	2,82	4,94	38/45	15,6	389,00
SCA V045Z/12	EN 131	150	78 x 25	3,54	3,35	6,06	38/45	23,4	494,00
SCA V045Z/14	EN 131	150	78 x 25	4,10	3,89	6,90	38/45	27,0	560,00

ACCESSORI

Vedi pag. 120

- Basetta livellatrice telescopica
- Basetta con livellatori a vite
- Basetta con ruote

Scala multiuso in tre tronchi a pioli - Con basetta stabilizzatrice - Scomponibile

Cod. V047Z - V047

- ★ Piolo quadro mm. 30 x 30 in alluminio con superficie anti-scivolo
- ★ Attacco piolo-montante con doppia bordatura, interna ed esterna al montante verticale
- ★ Arresto tronchi mediante ganci anti-sfilo in acciaio con sicura anti-sganciamento
- ★ Ultimo tronco dotato di rotelle a muro sfilabile e utilizzabile come scala in appoggio
- ★ Barre distanziatrici anti-chiusura in alluminio
- ★ Cintino in nylon sicurezza anti-divaricamento
- ★ Basetta stabilizzatrice in alluminio con box di protezione e innesto calibrato indeformabile
- ★ Imballata in termoretraibile
- ★ Libretto e norme d'uso



Attacco piolo-montante con doppia bordatura.



Robusta cerniera in fusione di alluminio a gravità.



Basetta stabilizzatrice smontabile con box di protezione e innesto calibrato indeformabile



Antisfilo in acciaio con bloccaggio automatico.



NORMATIVE
EN 131
1000Vac - 1500Vdc
CEI EN 50528
36.000 V
CEI EN 61478
su richiesta

GARANZIA
5 anni

PORTATA
150 kg

ASSICURAZIONE PRODOTTO
Danni a cose e persone
3.000.000

Certificata EN 131 con sviluppo fino a 10,60 mt. SENZA l'uso di rompi-tratta!

Codice Articolo	Normative	Portata	Montante	Lunghezza chiusa mt.	Altezza cavalletto mt.	Lunghezza sviluppata mt.	Larghezza 1° - 2° - 3° cm.	Peso kg.	Prezzo Euro
		kg.	mm.						
SCA V047Z /08	EN 131	150	78 x 25	2,48	2,28	5,56	38/45/52	21,4	528,00
SCA V047Z /09	EN 131	150	78 x 25	2,76	2,54	6,12	38/45/52	27,0	559,00
SCA V047Z /10	EN 131	150	78 x 25	3,04	2,80	6,96	38/45/52	31,0	595,00
SCA V047Z /11	EN 131	150	78 x 25	3,32	3,07	8,08	38/45/52	36,0	667,00
SCA V047 /12	EN 131	150	95 x 25	3,60	3,32	9,20	38/45/52	42,0	839,00
SCA V047 /14	EN 131	150	95 x 25	4,16	3,86	10,60	38/45/52	45,0	939,00

ACCESSORI

Vedi pag. 120

- Basetta livellatrice telescopica
- Basetta con livellatori a vite
- Basetta con ruote

Scale professionali in vetroresina

Scala a sfilo in due tronchi a pioli - Allungabile a mano - Scomponibile

Cod. V046

- ★ Piolo quadro mm. 30 x 30 in alluminio con superficie anti-scivolo
- ★ Attacco piolo-montante con doppia bordatura, interna ed esterna al montante verticale
- ★ Arresto tronchi mediante ganci anti-sfilo in acciaio con sicura anti-sganciamento
- ★ Ogni tronco sfilabile e utilizzabile come scala in appoggio
- ★ Piedini basculanti anti-sdrucchiolo con box in acciaio di protezione al montante
- ★ Imballata in termoretraibile
- ★ Libretto e norme d'uso



Attacco piolo-montante con doppia bordatura.



Piedino basculante anti-scivolo con box di protezione a montante.



Antisfilo in acciaio con bloccaggio automatico.

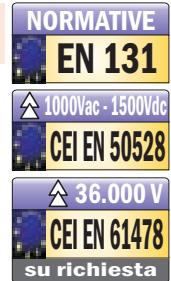

GARANZIA 5 anni	PORTATA 150 kg	ASSICURAZIONE PRODOTTO Danni a cose e persone 3.000.000
----------------------------------	---------------------------------	---

Codice Articolo	Normative	Portata kg.	Montante mm.	Lunghezza chiusa mt.	Lunghezza sviluppata mt.	Larghezza 1° - 2° cm.	Peso kg.	Prezzo Euro
SCA V046 /06	EN 131	150	58 x 25	1,96	3,08	38/45	9,3	262,00
SCA V046 /08	EN 131	150	58 x 25	2,52	4,20	38/45	11,7	299,00
SCA V046 /10	EN 131	150	78 x 25	3,08	5,04	38/45	14,1	318,00
SCA V046 /12	EN 131	150	78 x 25	3,65	6,45	38/45	21,4	441,00
SCA V046 /14	EN 131	150	78 x 25	4,21	7,58	38/45	24,5	494,00

Scale in vetroresina

Scala a sfilo in tre tronchi a pioli - Allungabile a mano - Scomponibile

Cod. V048

- ★ Piolo quadrato mm. 30 x 30 in alluminio con superficie anti-scivolo
- ★ Attacco piolo-montante con doppia bordatura, interna ed esterna al montante verticale
- ★ Arresto tronchi mediante ganci anti-sfilo in acciaio con sicura anti-sganciamento
- ★ Estremità con rotelle di scorrimento a muro
- ★ Ogni tronco sfilabile e utilizzabile come scala in appoggio
- ★ Piedini basculanti anti-sdrucchiolo con box in acciaio di protezione al montante
- ★ Imballata in termoretraibile
- ★ Libretto e norme d'uso



Attacco piolo-montante con doppia bordatura.



Piedino basculante anti-scivolo con box di protezione a montante.



Antisfilo in acciaio con bloccaggio automatico.

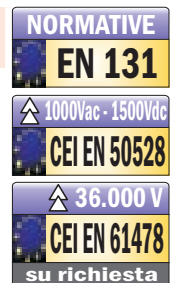

GARANZIA 5 anni	PORTATA 150 kg	ASSICURAZIONE PRODOTTO Danni a cose e persone 3.000.000
----------------------------------	---------------------------------	---

Certificata EN 131 con sviluppo fino a 10,93 mt. SENZA l'uso di rompi-tratta!

Codice Articolo	Normative	Portata kg.	Montante mm.	Lunghezza chiusa mt.	Lunghezza sviluppata mt.	Larghezza 1° - 2° - 3° cm.	Peso kg.	Prezzo Euro
SCA V048 /08	EN 131	150	78 x 25	2,53	5,89	38/45/52	18,1	396,00
SCA V048 /10	EN 131	150	78 x 25	3,09	7,29	38/45/52	27,5	538,00
SCA V048 /12	EN 131	150	95 x 25	3,65	9,25	38/45/52	38,8	737,00
SCA V048 /14	EN 131	150	95 x 25	4,21	10,93	38/45/52	45,7	810,00

Scale professionali in vetroresina

Scala a sfilo in due tronchi a pioli - Allungabile con fune

Cod. V051

- ★ Piolo quadro mm. 30 x 30 in alluminio con superficie anti-scivolo
- ★ Attacco piolo-montante con doppia bordatura, interna ed esterna al montante verticale
- ★ Altezza regolabile mediante meccanismo a sfilo con un unica fune per lo sfilo e per il recupero
- ★ Arresto tronchi mediante bilanciere di aggancio automatico in fusione di alluminio
- ★ Estremità con rotelle di scorrimento a muro
- ★ Piedini basculanti anti-sdrucchiolo con box in acciaio di protezione al montante
- ★ Imballata in termoretraibile
- ★ Libretto e norme d'uso



Attacco piolo-montante con doppia bordatura.



Piedino basculante anti-scivolo con box di protezione a montante.



Bloccaggio tronchi con bilanciere automatico in alluminio anti-ruggine.



NORMATIVE
EN 131
D.L. 81
▲ 1000Vac - 1500Vdc
CEI EN 50528
▲ 36.000 V
CEI EN 61478
su richiesta

Certificata EN 131 con sviluppo fino a 9,83 mt. SENZA l'uso di rompi-tratta!

Scale in opera con estensione massima superiore a mt. 8 conformi al solo D.L.81 richiedono l'uso di rompi-tratta obbligatorio al primo tronco

N.B. Articoli: V051/20 - V051/22 con obbligo di rompi-tratta quando in uso esteso oltre mt. 9,83 (Accessori pag 120)

GARANZIA
5 anni

PORTATA
150 kg

ASSICURAZIONE PRODOTTO
Danni a cose e persone
3.000.000

Codice Articolo	Normative	Portata kg.	Montante mm.	Lunghezza chiusa mt.	Lunghezza sviluppata mt.	Larghezza 1° - 2° cm.	Peso kg.	Prezzo Euro
SCA V051 /12	EN 131	150	78 x 25	3,67	6,47	38/45	22,4	486,00
SCA V051 /14	EN 131	150	78 x 25	4,23	7,59	38/45	24,0	552,00
SCA V051 /16	EN 131	150	95 x 25	4,79	8,71	38/45	36,0	659,00
SCA V051 /18	EN 131	150	95 x 25	5,35	9,83	38/45	40,5	733,00
SCA V051 /20	D.L. 81	100	95 x 25	5,91	10,95	38/45	42,3	837,00
SCA V051 /22	D.L. 81	100	95 x 25	6,47	11,79	38/45	44,0	936,00

Scala a sfilo in tre tronchi a pioli - Allungabile con fune

Cod. V060

- ★ Piolo in quadrato mm. 30 x 30 in alluminio con superficie anti-scivolo
- ★ Attacco piolo-montante con doppia bordatura, interna ed esterna al montante verticale
- ★ Altezza regolabile mediante meccanismo a sfilo con un unica fune per lo sfilo e per il recupero
- ★ Arresto tronchi mediante bilanciere di aggancio automatico in fusione di alluminio
- ★ Sfilo simultaneo dei due tronchi superiori con fune sintetica su doppia carrucola senza sforzo
- ★ Ultimo tronco regolabile con sfilo manuale e dotato di rotelle di scorrimento a muro
- ★ Piedini basculanti anti-sdrucchiolo con box in acciaio di protezione al montante
- ★ Imballata in termoretraibile
- ★ Libretto e norme d'uso



Attacco piolo-montante con doppia bordatura.



Antisfilo in acciaio con bloccaggio automatico.



Piedino basculante anti-scivolo con box di protezione a montante.



Bilanciere in alluminio a bloccaggio automatico con fune su doppia carrucola!

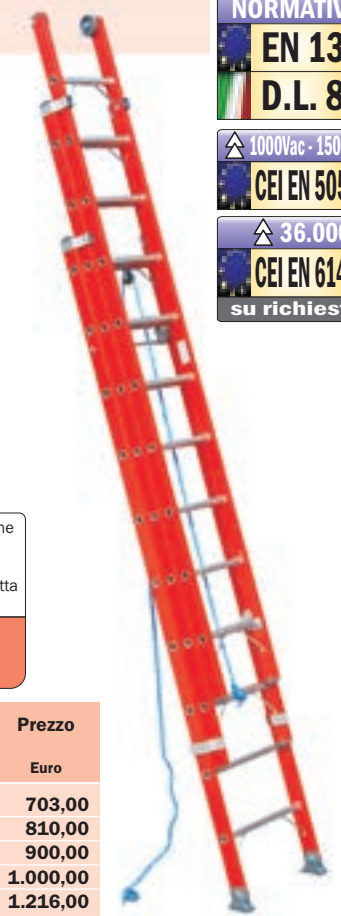

NORMATIVE
EN 131
D.L. 81
▲ 1000Vac - 1500Vdc
CEI EN 50528
▲ 36.000 V
CEI EN 61478
su richiesta

Certificata EN 131 con sviluppo fino a 10,95 mt. SENZA l'uso di rompi-tratta!

Scale in opera con estensione massima superiore a mt. 8 conformi al solo D.L.81 richiedono l'uso di rompi-tratta obbligatorio al primo tronco

N.B. Articoli: V060/16 - V060/18 con obbligo di rompi-tratta quando in uso esteso oltre mt. 10,95 (Accessori pag 120)

GARANZIA
5 anni

PORTATA
150 kg

ASSICURAZIONE PRODOTTO
Danni a cose e persone
3.000.000

Codice Articolo	Normative	Portata kg.	Montante mm.	Lunghezza chiusa mt.	Lunghezza sviluppata mt.	Larghezza 1° - 2° - 3° cm.	Peso kg.	Prezzo Euro
SCA V060 /10	EN 131	150	78 x 25	3,11	7,59	38/45/52	27,4	703,00
SCA V060 /12	EN 131	150	95 x 25	3,67	9,27	38/45/52	42,3	810,00
SCA V060 /14	EN 131	150	95 x 25	4,23	10,95	38/45/52	49,2	900,00
SCA V060 /16	D.L. 81	100	95 x 25	4,79	12,63	38/45/52	50,6	1.000,00
SCA V060 /18	D.L. 81	100	95 x 25	5,35	14,31	38/45/52	63,3	1.216,00

Scale professionali miste

Scala a sfilo in due tronchi a pioli Allungabile con fune

Cod. 3051V

- ★ Scala mista con 1° tronco realizzato con pioli e montante in alluminio e 2° tronco realizzato con pioli in alluminio e montante in vetroresina isolante
- ★ Piolo quadrato mm. 30 x 30 in alluminio anti-scivolo
- ★ Attacco piolo - montante con doppia bordatura, interna ed esterna al montante verticale
- ★ Altezza regolabile mediante meccanismo a sfilo con sforzo dimezzato a doppia carrucola e con un'unica fune per lo sfilo e per il recupero
- ★ Arresto tronchi a sfilo mediante bilanciere di aggancio automatico in fusione di alluminio
- ★ Estremità con rotelle di scorrimento a muro
- ★ Piedini basculanti anti-sdrucchiolo con box in acciaio di protezione al montante
- ★ Imballata in termoretraibile
- ★ Anno di produzione e marchio del produttore
- ★ Libretto e norme d'uso

Una scala d'appoggio accessoriata, ideale per lavorare ad altezze elevate, è dotata meccanismo a sfilo dei tronchi con fune pratico e sicuro e di piedi basculanti.

Realizzata in versione mista con ultimo tronco in vetroresina rappresenta un compromesso tra scale in alluminio e scale in vetroresina, perché garantisce la funzione isolante ma con costi e peso contenuti.

Scale in vetroresina



Bilanciere in alluminio anti-ruggine saltarello bloccaggio automatico e fune sintetica a lunga durata



Piolo quadro mm. 30 x 30 anti-scivolo unito al montante verticale con doppia bordatura interna ed esterna



Gancio di sicurezza anti-sfilo in !



Piedino basculante con box in acciaio di protezione al montante



Tronco in appoggio con rotelle di scorrimento a muro



In foto articolo SCA 3051/18V

100%
MADE IN ITALY
PRODUCT

NORMATIVE
D.L. 81

Insulation tested
1000 V

PORTATA
150 kg

GARANZIA
5 anni

Certificazione
UNI EN 131
disponibile
su richiesta

ASSICURAZIONE
PRODOTTO
Danni a cose e persone
3.000.000

Grande comodità unica fune per lo sfilo e recupero!

Scale in opera con estensione massima superiore a mt. 8 conformi al solo D.L.81 richiedono l'uso di rompi-tratta obbligatorio al primo tronco

N.B. Articoli: 3051/16 - 3051/18 - 3051/20 con obbligo di rompi-tratta quando in uso esteso oltre mt. 8 (Accessori pag 120)

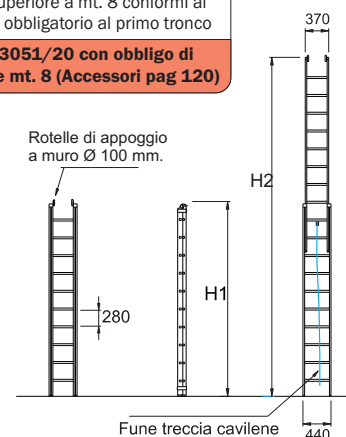

Codice Articolo	Normative	Portata kg.	Montante mm.	Lunghezza chiusa	Lunghezza sviluppata	Larghezza 1° - 2° tronco cm.	Rompitratta su richiesta obbligatorio si/no	Peso kg.	Prezzo
				H1 mt.	H2 mt.				Euro
SCA 3051/12V	D.L. 81	150	78x25	3,67	6,47	38 / 45	no	21,0	399,00
SCA 3051/14V	D.L. 81	150	78x25	4,23	7,88	38 / 45	no	23,0	460,00
SCA 3051/16V	D.L. 81	150	95x25	4,79	8,71	38 / 45	si	35,0	566,00
SCA 3051/18V	D.L. 81	150	95x25R	5,35	9,83	38 / 45	si	38,0	626,00
SCA 3051/20V	D.L. 81	100	95x25R	5,91	10,95	38 / 45	si	41,0	700,00

Scale professionali miste

Scala a sfilo in due tronchi a pioli Allungabile con fune

Cod. 3060V

- ★ Scala mista con 1° e 2° tronco realizzati con pioli e montante in alluminio e 3° tronco realizzato con pioli in alluminio e montante in vetroresina isolante
- ★ Piolo quadrato mm. 30 x 30 in alluminio anti-scivolo
- ★ Attacco piolo - montante con doppia bordatura, interna ed esterna al montante verticale
- ★ Altezza regolabile mediante meccanismo a sfilo con sforzo dimezzato a doppia carrucola e un unica fune per lo sfilo e per il recupero
- ★ Sfilo simultaneo dei due tronchi superiori
- ★ Arresto tronchi a sfilo mediante bilanciere di aggancio automatico in alluminio anti-ruggine
- ★ Ultimo tronco regolabile con sfilo manuale e dotato di rotelle di scorrimento a muro
- ★ Piedini basculanti anti-sdruciolio con box in acciaio di protezione al montante
- ★ Imballata in termoretraibile
- ★ Anno di produzione e marchio del produttore
- ★ Libretto e norme d'uso

Una scala d'appoggio accessoriata, ideale per lavorare ad altezze elevate, è dotata meccanismo a sfilo dei tronchi con fune pratico e sicuro e di piedi basculanti. Realizzata in versione mista con ultimo tronco in vetroresina rappresenta un compromesso tra scale in alluminio e scale in vetroresina, perché garantisce la funzione isolante ma con costi e peso contenuti. Lo sfilo in tre tronchi permette un ampio sviluppo me quando riposta può essere sistemata in poco spazio.



Bilanciere in alluminio anti-ruggine a bloccaggio automatico con fune sintetica su doppia carrucola!



Piolo quadro mm. 30 x 30 anti-scivolo unito al montante verticale con doppia bordatura interna ed esterna



Gancio di sicurezza anti-sfilo in !

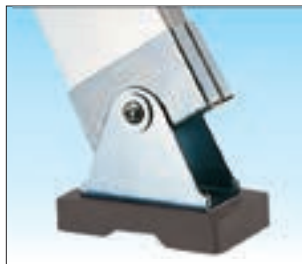

Piedino basculante con box in acciaio di protezione al montante



Tronco in appoggio con rotelle di scorrimento a muro

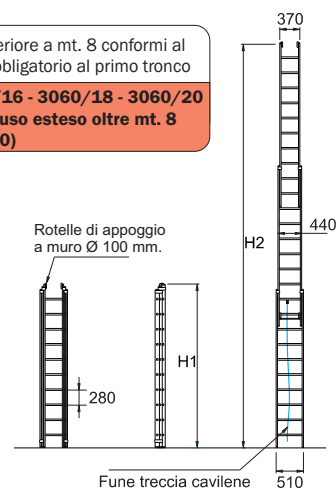

**Grande comodità
unica fune
per lo sfilo
e recupero!**



**100%
MADE IN
ITALY
PRODUCT**

**NORMATIVE
D.L. 81**

**Insulation tested
1000 V**

**PORTATA
150 kg**

**GARANZIA
5 anni**

**Certificazione
UNI EN 131
disponibile
su richiesta**

**ASSICURAZIONE
PRODOTTO
Danni a cose e persone
3.000.000**

**Sfilo senza
sforzo con la
doppia carrucola!**

In foto articolo SCA 3060/14V

Scale in opera con estensione massima superiore a mt. 8 conformi al solo D.L.81 richiedono l'uso di rompi-tratta obbligatorio al primo tronco

N.B. Articoli: 3060/12 - 3060/14 - 3060/16 - 3060/18 - 3060/20 con obbligo di rompi-tratta quando in uso esteso oltre mt. 8 (Accessori pag 120)

Codice Articolo	Normative	Portata kg.	Montante mm.	Lunghezza chiusa H1 mt.	Lunghezza sviluppata H2 mt.	Larghezza 1° - 2° - 3° tronco cm.	Rompitratta su richiesta obbligatorio si/no	Peso kg.	Prezzo
									Euro
SCA 3060/10V	D.L. 81	150	78x25	3,08	7,29	38 / 45 / 52	no	25,0	528,00
SCA 3060/12V	D.L. 81	150	95x25	3,64	8,97	38 / 45 / 52	si	37,0	620,00
SCA 3060/14V	D.L. 81	150	95x25	4,20	10,65	38 / 45 / 52	si	42,0	752,00
SCA 3060/16V	D.L. 81	100	95x25	4,76	12,05	38 / 45 / 52	si	48,0	846,00
SCA 3060/18V	D.L. 81	100	95x25R	5,32	13,73	38 / 45 / 52	si	70,0	1.005,00
SCA 3060/20V	D.L. 81	100	95x25R	5,88	15,41	38 / 45 / 52	si	75,0	1.155,00

ACCESSORI per scale professionali in vetroresina e miste

ATTENZIONE: Nella maggiore parte dei casi l'accessorio deve essere ordinato assieme alla scala.

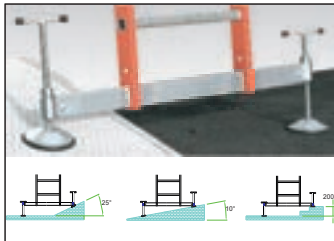

Basetta con livellatori a vite

Applicabile a tutte le scale già provviste di basetta stabilizzatrice. Il doppio livellatore a vite con piedino basculante si adatta ad ogni tipo di superficie e permette un livellamento con regolazione a vite fino a 25 cm. o per pendenze di 25°.

SCC BLIS Supplemento € 80,00



Basetta livellatrice telescopica

Applicabile a tutte le scale già provviste di basetta stabilizzatrice. La forma a coda di rondine permette l'uso scala su qualsiasi tipo di terreno e lo sfilo telescopico consente di ridurre l'ingombro nel trasporto e di colmare pendenze o dislivelli fino a 8 cm. d'altezza o 4° di inclinazione.

SCC BLTS Supplemento € 60,00

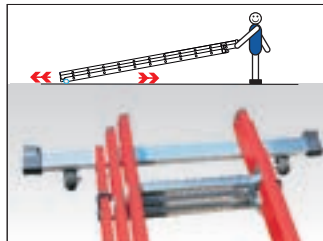

Basetta livellatrice con ruote

Applicabile a tutte le scale con basetta stabilizzatrice. Inclinando la scala a 20° le ruote posano a terra e permettono un trasporto comodo e senza sforzo. Particolarmente indicata per scale lunghe o pesanti.

SCC BLSR Supplemento € 30,00

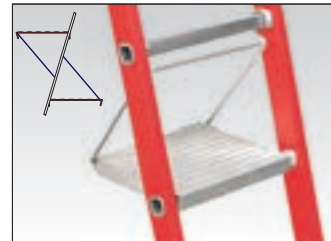

Piattaforma di riposo

Costruito in alluminio con superficie anti-scivolo, utilizzato come piattaforma di riposo per i piedi, oppure come piano di posa per attrezzatura su scale a pioli. Applicabile ad ogni piolo della scala in posizione interna o esterna.

SCC PR Prezzo € 70,00



Appoggio palo

Dispositivo con rulli di scorrimento applicabile a tutte le scale a piolo. Consente di mettere in sicurezza la scala quando usata in appoggio su un palo verticale. (Ancoraggio opzionale mediante cinghia con tenditore Art. SL25)

SCC AP Prezzo € 110,00



Cinghia di ancoraggio

Consente un comodo e sicuro ancoraggio a parte fissa. Il tenditore semplifica la regolazione e assicura la stretta. Viene applicata alla scala mediante collegamento occhiello - moschettone.

SCC SL25 Prezzo € 60,00



Livellatore a vite

Costruito in acciaio zincato con piedino basculante, permette una regolazione telescopica a vite per compensare pendenze o dislivelli fino a 25 cm.

SCC LR Prezzo x 1 € 113,00



Piedino basculante

Applicabile a tutte le scale a pioli. Il piedino è articolato con box di protezione del montante. Si adatta alla pendenza del suolo, e garantisce sempre la massima tenuta anti-scivolo in appoggio.

SCC PB+S x gradino € 38,00

SCC PB x pioli € 17,00

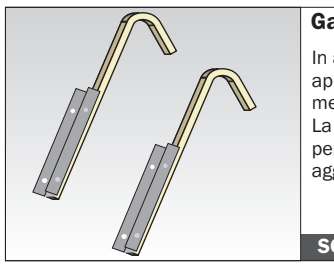

Ganci di attacco

In acciaio zincato, sono applicabili a tutte le scale mediante vite passante. La particolare forma ad uncino permette di effettuare un aggancio sicuro a parte fissa.

SCC GA Prezzo x 1 € 17,00



Distanziatore rompi-tratta

Si applica ai pioli dell'ultimo tronco della scala in appoggio a parete verticale. In posizione terminale consente di distanziare la scala dalla parete per lavorare sotto grondaie. In posizione intermedia funge da rompi-tratta.

SCC DU € 114,00

SCC DR € 152,00

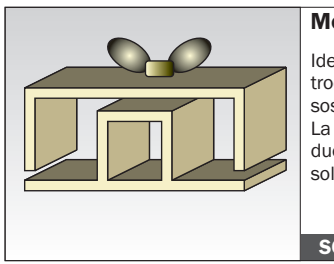

Morsa di bloccaggio

Ideato per il collegamento tra due tranchi di scala a pioli posti in sospensione. La morsa a vite stringe assieme due pioli effettuando un bloccaggio solido tra due tronchi a sfilo.

SCC MB Prezzo € 51,00

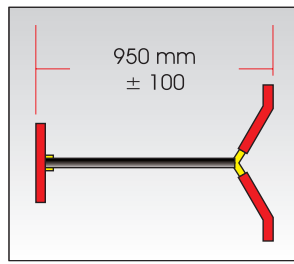

Rompitratta telescopico

Applicabile a tutte le scale a pioli, permette una regolazione in lunghezza da cm. 85 a cm. 105. Svolge la funzione di rompi-tratta riducendo l'oscillazione della scala durante la salita.

SCC RU Prezzo € 124,00

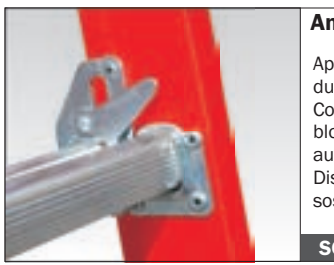

Anti-sfilo tronchi scala

Applicabile a tutte le scale a pioli a due o più tronchi. Conforme UNI EN 131, permette il bloccaggio dei tronchi in modo automatico. Disponibile in caso sia necessaria la sostituzione di uno già esistente.

SCC DA Prezzo X 1 € 5,00

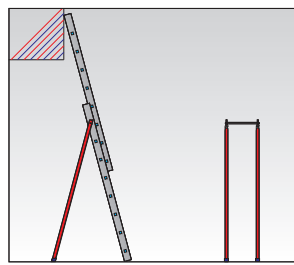

Rompitratta 1° tronco

Doppia staffa in alluminio con appoggio a terra riduce l'oscillazione della scala entro i limiti consentiti.

Obbligatorio per scale conformi al solo D.L.81 ma con estensione oltre i mt. 8

SCC RT Prezzo € 158,00

SCALE INDUSTRIALI

Robuste e forti per durare nel tempo

Le scale in alluminio Frigerio sono realizzate impiegando alluminio di alta qualità, fornito da primarie aziende europee. I processi di lavorazione, eseguiti all'interno degli stabilimenti Frigerio, sono condotti con le più moderne ed avanzate tecnologie, utilizzando robot di saldatura e macchine a controllo numerico. Severi collaudi sono eseguiti in azienda su ogni articolo prima della consegna. Ciò garantisce l'utilizzatore circa la robustezza e la affidabilità nel tempo di questi prodotti, pensati in modo esplicito per un utilizzo professionale.

Ampie superfici d'appoggio per lavorare con tutta la comodità che serve

Tutte le scale e gli sgabelli industriali Frigerio sono progettati per favorire il lavoro di chi le utilizza quotidianamente per la propria attività.

I gradini sono realizzati con superficie anti-sdrucchiolo e sono particolarmente profondi (200 mm.) Le piattaforme di lavoro, anche esse dotate di superficie anti-sdrucchiolo, sono ampie e comode (600x800 o 800x800 mm).

La sicurezza a norma di legge

Tutte le scale e gli sgabelli industriali Frigerio, oltre a soddisfare i criteri di buona progettazione dettati dalle normative vigenti, sono costruiti in conformità alle normative italiane e alle normative tedesche. Un'attenzione questa che nei prodotti Frigerio si concretizza anche in una serie di precise scelte costruttive; ne sono esempio; i parapetti e le traverse di protezione poste sulla piattaforma; i corrimani laterali e le ruote dotate di freno. Inoltre tutte le saldature sono eseguite da personale qualificato.

Una consulenza "su misura" e un'esperienza trentennale

Forte di una lunga esperienza nella produzione di scale speciali, Frigerio è in grado di offrire alla propria clientela una consulenza tecnica "su misura", individuando la soluzione ottimale per la specifica esigenza.

Un ufficio di progettazione, che si avvale della più moderna tecnologia assistita da computer, funge da interfaccia con il cliente, con l'obiettivo di approfondire le richieste e verificare la fattibilità di nuovi progetti.

INDICE

GAMMA SCALE INDUSTRIALI

Art. 7060 - 7080	Pag. 122
Art. 7100	Pag. 123
Art. 7199	Pag. 124
Art. 7260 - 7280	Pag. 125
Art. 7366 - 7368	Pag. 126
Art. 7346 - 7348	Pag. 128
Art. 7760 - 7780	Pag. 130
Art. AV60 / 14	Pag. 132
Art. AV60 / 5	Pag. 133
Art. 7800	Pag. 134

LA GRANDE SICUREZZA FRIGERIO

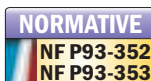

I prodotti possono non essere assoggettati a tutti i marchi sovraesposti

Sgabello portatile

Di accesso con grande piattaforma

Cod. 7060 - 7080

- ★ Scala 7060 con rampa di salita larghezza mm. 600
- ★ Scala 7080 con rampa di salita larghezza mm. 800
- ★ Gradini in lega leggera indeformabili con superficie anti-scivolo: **profondità 200 mm.**
- ★ Ampia piattaforma d'arrivo con superficie anti-scivolo: **profondità 600 mm.**
- ★ Montanti in tubo rettangolare con angoli arrotondati anti-graffio
- ★ N° 2 ruote per la movimentazione tipo "carriola"
- ★ N° 2 traverse di rinforzo, a forma di maniglia, poste nella parte anteriore dello sgabello, per pratici spostamenti "a carriola"
- ★ Piedini in materiale sintetico anti-scivolo
- ★ Inclinazione salita: 45°

Grazie alla sua versatilità d'impiego, è ideale per molteplici usi industriali e per interventi dove si richiedano pratici e rapidi spostamenti.

GARANZIA
10 anni

PORTATA
200 kg

ASSICURAZIONE
PRODOTTO
Danni a cose e persone
3.000.000



In foto articolo SCA 7080/04

NORMATIVE
D.L. 81

Su richiesta:

La piattaforma può essere fornita senza maniglie e senza ruote ma con piastre per il fissaggio a pavimento



Gradino piano profondo 200 mm.

Per la massima comodità del piede anche nelle più difficili condizioni d'uso

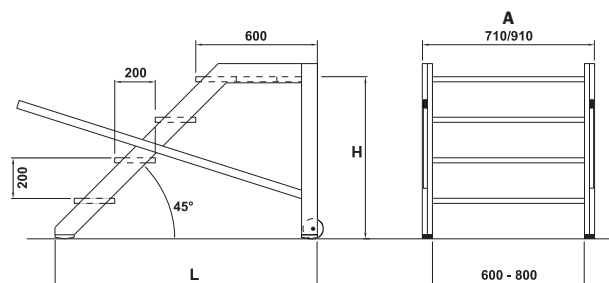

Codice articolo	Descrizione	Prezzo Euro
	Accessori scala 7060 - 7080	
SCC PI80	Supplemento piano lungo mt. 0,8	170,00
SCC PI100	Supplemento piano lungo mt. 1,0	250,00
SCC PI120	Supplemento piano lungo mt. 1,2	330,00
SCC PARL7100	Parapetto per n° 1 lato	106,00
AN - VR	Anodizzazione o verniciatura	Su richiesta

Codice articolo	Altezza piattaforma H mt.	Altezza utile di lavoro mt.	Lunghezza base L mt.	Larghezza scala A mt.	Dimensioni piattaforma cm.	Peso kg.	Prezzo Euro
SCA 7060/02	0,40	2,40	0,90	0,71	60 x 60	10,0	486,00
SCA 7060/03	0,60	2,60	1,10	0,71	60 x 60	13,0	578,00
SCA 7060/04	0,80	2,80	1,30	0,71	60 x 60	16,0	670,00
SCA 7060/05	1,00	3,00	1,50	0,71	60 x 60	19,0	764,00
SCA 7080/02	0,40	2,40	0,90	0,91	60 x 80	12,0	562,00
SCA 7080/03	0,60	2,60	1,10	0,91	60 x 80	16,0	646,00
SCA 7080/04	0,80	2,80	1,30	0,91	60 x 80	19,0	778,00
SCA 7080/05	1,00	3,00	1,50	0,91	60 x 80	22,0	848,00

Scala a palchetto

Mobile su ruote con piattaforma di lavoro e parapetto regolamentare

Cod. 7100

- ★ Gradini in lega leggera indeformabili con superficie anti-scivolo: **profondità 200 mm.**
- ★ Ampia piattaforma d'arrivo con superficie anti-scivolo: **dimensioni 800 x 600 mm.**
- ★ Parapetto smontabile situato sulla piattaforma, alto 1 mt, completo di traverse di protezione all'altezza del ginocchio e di fermapiè
- ★ Corrimano unilaterale rimovibile, applicabile a scelta a destra o sinistra
- ★ Montanti in tubo rettangolare con angoli arrotondati anti-graffio
- ★ Larga basetta stabilizzatrice per una massima stabilità
- ★ N° 4 ruote Ø 125 mm. con freno, per garantire la massima mobilità e sicurezza
- ★ Smontando le ruote è possibile fissare la scala a pavimento
- ★ Inclinazione salita: 55°

Indicata per lavorare in prossimità di macchinari con particolari conformazioni o ingombri e per la manutenzione industriale in genere.

GARANZIA
10 anni

PORTATA
200 kg

ASSICURAZIONE
PRODOTTO
Danni a cose e persone
3.000.000



In foto articolo SCA 7100/05 con OPTIONAL ruote auto-disattivanti

NORMATIVE
D.L. 81



Gradino piano profondo 200 mm.
Per la massima comodità del piede anche nelle più difficili condizioni d'uso

ACCESSORI

Livellatori a vite in alluminio utili per compensare con grande facilità pendenze/dislivelli fino a 25 cm. con la massima precisione

SCC LIV 7000
supplemento € 393,00

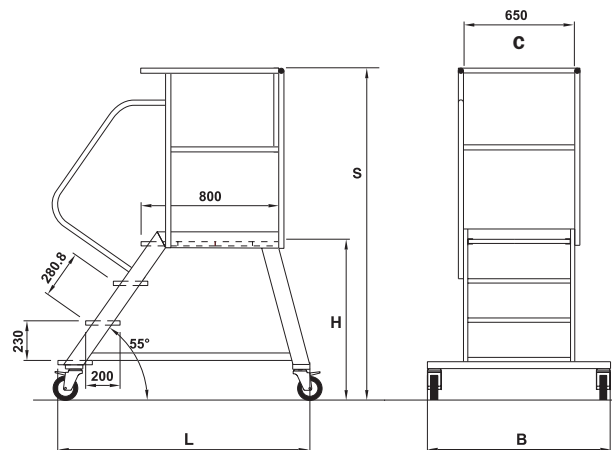
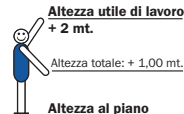

Codice articolo	Descrizione	Prezzo Euro
SCS CANC7100	Accessori scala 7100	
SCC RP4	Cancelletto di ingresso/uscita a molla	325,00
AN - VR	KIT - n°4 ruote auto-disattivanti Anodizzazione o verniciatura	170,00 Su richiesta

Codice articolo	Altezza scala S mt.	Altezza piattaforma H mt.	Altezza utile di lavoro mt.	Lunghezza base L mt.	Larghezza ingombro base B mt.	Larghezza scala C mt.	Dimensioni piattaforma cm.	Peso kg.	Prezzo Euro
SCA 7100/03	1,69	0,69	2,69	1,24	1,03	0,65	60 x 80	29,0	852,00
SCA 7100/04	1,92	0,92	2,92	1,46	1,03	0,65	60 x 80	33,0	880,00
SCA 7100/05	2,15	1,15	3,15	1,69	1,03	0,65	60 x 80	35,0	918,00
SCA 7100/06	2,38	1,38	3,38	1,91	1,16	0,65	60 x 80	38,0	944,00
SCA 7100/07	2,61	1,61	3,61	2,13	1,16	0,65	60 x 80	41,0	994,00
SCA 7100/08	2,84	1,84	3,84	2,35	1,16	0,65	60 x 80	45,0	1.048,00

Scala a ponte

Mobile su ruote a doppia salita con piattaforma di lavoro e parapetto

Cod. 7199

- ★ Gradini in lega leggera indeformabili con superficie anti-scivolo: **profondità 200 mm.**
- ★ Ampia piattaforma di passaggio con superficie anti-scivolo: **dimensioni 800 x 600 mm.**
- ★ Piattaforma provvista di fermapièdi laterali e parapetti amovibili regolamentari alti mt. 1 su entrambi i lati
- ★ Doppio corrimano unilaterale rimovibile, applicabile a scelta a destra o a sinistra
- ★ Montanti in tubo rettangolare con angoli arrotondati anti-graffio
- ★ Larga basetta stabilizzatrice per una massima stabilità
- ★ N° 4 ruote Ø 125 mm. con freno, per garantire la massima mobilità e sicurezza
- ★ Smontando le ruote è possibile fissare la scala a pavimento
- ★ Inclinazione salita: 55°

Indicata per interventi di manutenzione industriale, soprattutto in presenza di spazi o di passaggio ristretti.



In foto articolo SCA 7199/06 con OPTIONAL ruote auto-disattivi

GARANZIA
10 anni

PORTATA
200 kg

ASSICURAZIONE
PRODOTTO
Danni a cose e persone
3.000.000

NORMATIVE
D.L. 81

Altezza utile di lavoro
+ 2 mt.
Altezza totale: + 1,00 mt.
Altezza al piano

Scale industriali



Gradino piano profondo 200 mm.
Per la massima comodità del piede anche nelle più difficili condizioni d'uso

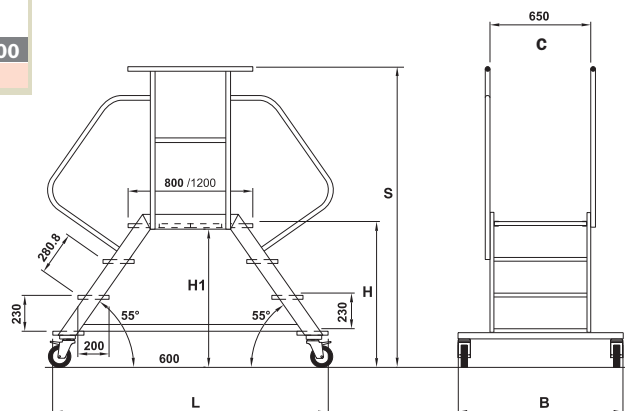

Codice articolo	Descrizione	Prezzo Euro
	Accessori scala 7199	
SCC P100	Supplemento piano lungo mt. 1,0	260,00
SCC P120	Supplemento piano lungo mt. 1,2	400,00
SCC RP4	KIT - n° 4 ruote auto-disattivi	170,00
AN - VR	Anodizzazione o verniciatura	Su richiesta

Codice articolo	Altezza scala S mt.	Altezza piattaforma H mt.	Altezza utile di lavoro mt.	Lunghezza base L mt.	Larghezza ingombro base B mt.	Larghezza scala C mt.	Dimensioni piattaforma cm.	Peso kg.	Prezzo Euro
SCA 7199/03	1,69	0,69	2,69	1,45	1,03	0,65	60 x 80	30,0	918,00
SCA 7199/04	1,92	0,92	2,92	1,77	1,03	0,65	60 x 80	35,0	984,00
SCA 7199/05	2,15	1,15	3,15	2,09	1,03	0,65	60 x 80	40,0	1.048,00
SCA 7199/06	2,38	1,38	3,38	2,41	1,16	0,65	60 x 80	45,0	1.108,00
SCA 7199/07	2,61	1,61	3,61	2,74	1,16	0,65	60 x 80	50,0	1.212,00
SCA 7199/08	2,84	1,84	3,84	3,06	1,16	0,65	60 x 80	55,0	1.300,00

Scala a ponte

Fissa a doppia salita con piattaforma di lavoro e parapetto regolamentare

Cod. 7260 / 7280

- ★ Scala 7260 con rampa di salita larghezza mm. 600
- ★ Scala 7280 con rampa di salita larghezza mm. 800
- ★ Gradini in lega leggera indeformabili con superficie anti-scivolo: **profondità 200 mm.**
- ★ Ampia piattaforma di passaggio con superficie anti-scivolo: **profondità 800 mm.**
- ★ Piattaforma provvista di fermapièdi laterali e parapetti amovibili regolamentari alti mt. 1 su entrambi i lati
- ★ Doppio corrimano amovibile posto su entrambi i lati
- ★ Montanti in tubo rettangolare con angoli arrotondati anti-graffio
- ★ Scala provvista di piastre di fissaggio per il tassellamento al suolo
- ★ Inclinazione salita: 55°

La soluzione ideale per il superamento strutturale di ostacoli fissi e durante le fasi del processo produttivo industriale che richiedono controlli costanti.

GARANZIA
10 anni

PORTATA
200 kg

**ASSICURAZIONE
PRODOTTO**
Danni a cose e persone
3.000.000



In foto articolo SCA 7280/05

NORMATIVE
D.L. 81

Su richiesta: La piattaforma può essere sviluppata in esecuzione speciale fino a mt. 4

Su richiesta: Gradini in grigliato di alluminio anti-neve

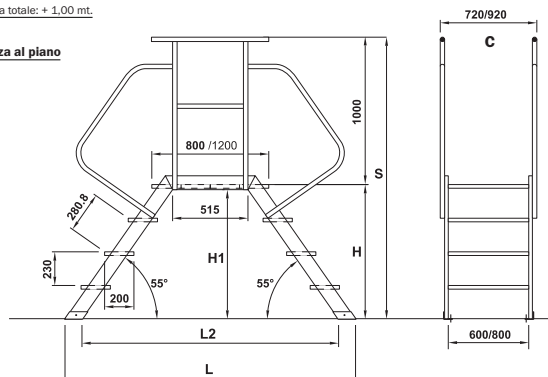
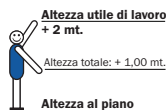

Codice articolo	Descrizione	Prezzo Euro
SCC P100	Accessori scala 7260 - 7280	
SCC P120	Supplemento piano lungo mt. 1,0	260,00
SCS CANC7100	Supplemento piano lungo mt. 1,2	400,00
AN - VR	Cancello di ingresso/uscita a molla	325,00
USC	Anodizzazione o verniciatura	Su richiesta
	Uscita laterali	Su richiesta

Codice articolo	Altezza scala S mt.	Altezza piattaforma H mt.	Altezza piattaforma H1 mt.	Altezza utile di lavoro mt.	Lunghezza base L mt.	Lunghezza interna base L2 mt.	Larghezza scala C mt.	Dimensioni piattaforma cm.	Peso kg.	Prezzo Euro
SCA 7260/03	1,69	0,69	0,65	2,69	1,67	1,43	0,72	60 x 80	26,0	796,00
SCA 7260/04	1,92	0,92	0,88	2,92	1,99	1,75	0,72	60 x 80	31,0	872,00
SCA 7260/05	2,15	1,15	1,11	3,15	2,31	2,08	0,72	60 x 80	36,0	944,00
SCA 7260/06	2,38	1,38	1,34	3,38	2,63	2,40	0,72	60 x 80	41,0	1.042,00
SCA 7260/07	2,61	1,61	1,57	3,61	2,95	2,72	0,72	60 x 80	46,0	1.170,00
SCA 7260/08	2,84	1,84	1,80	3,84	3,28	3,04	0,72	60 x 80	51,0	1.298,00
SCA 7260/09	3,07	2,07	2,03	4,07	3,60	3,36	0,72	60 x 80	56,0	1.426,00
SCA 7280/03	1,69	0,69	0,65	2,69	1,67	1,43	0,92	80 x 80	30,0	918,00
SCA 7280/04	1,92	0,92	0,88	2,92	1,99	1,75	0,92	80 x 80	35,0	984,00
SCA 7280/05	2,15	1,15	1,11	3,15	2,31	2,08	0,92	80 x 80	42,0	1.102,00
SCA 7280/06	2,38	1,38	1,34	3,38	2,63	2,40	0,92	80 x 80	47,0	1.196,00
SCA 7280/07	2,61	1,61	1,57	3,61	2,95	2,72	0,92	80 x 80	53,0	1.348,00
SCA 7280/08	2,84	1,84	1,80	3,84	3,28	3,04	0,92	80 x 80	59,0	1.502,00
SCA 7280/09	3,07	2,07	2,03	4,07	3,60	3,36	0,92	80 x 80	65,0	1.654,00

Scala a giorno

**Fissa per esterni con corrimano
inclinazione 60°**

Cod. 7366 - 7368

- ★ Scala 7366 con rampa di salita larghezza mm. 600
- ★ Scala 7368 con rampa di salita larghezza mm. 800
- ★ Gradini in lega leggera indeformabili con superficie anti-scivolo: **profondità 200 mm.**
- ★ Montanti in tubo rettangolare con angoli arrotondati anti-graffio
- ★ Corrimano unilaterale rimovibile (scegliere all'ordine se lo si desidera sul lato destro o sinistro della scala)
- ★ Possibilità di corrimano supplementare, obbligatorio qualora la scala in opera non si affianchi alla parete
- ★ N° 2 piastre di fissaggio per il tassellamento alla pavimentazione superiore
- ★ Piedini basculanti che si adattano autonomamente alla pendenza del terreno, tassellabili al suolo
- ★ Inclinazione salita: 60°

Grazie alla sua versatilità, consente di accedere a soppalchi e piani rialzati, solai e particolari macchinari industriali.

GARANZIA
10 anni

PORTATA
200 kg

**ASSICURAZIONE
PRODOTTO**
Danni a cose e persone
3.000.000



In foto articolo SCA 7366/05 con corrimano aggiuntivo SCC C05

NORMATIVE
D.L. 81

Su richiesta: Diverse personalizzazioni disponibili tra le quali mensole di supporto, pilastri portanti, piastre di fissaggio speciali, ecc..

Su richiesta: Adattamento per accesso a soppalchi o piani rialzati con uscite frontali o laterali provviste di cancelletti di ingresso/uscita

Su richiesta: Gradini in grigliato di alluminio anti-neve

Codice articolo	Descrizione Accessori scala 7366 - 7368	Prezzo Euro
SCC PU600	Suppl. piano uscita mt. 0,6 con parapetto	530,00
SCC PU800	Suppl. piano uscita mt. 0,8 con parapetto	630,00
SCC PU1000	Suppl. piano uscita mt. 1,0 con parapetto	710,00
SCC PU1200	Suppl. piano uscita mt. 1,2 con parapetto	800,00

Codice articolo	Altezza scala S mt.	Altezza piattaforma H mt.	Lunghezza base L mt.	Larghezza interna B mt.	Larghezza scala C mt.	Peso kg.	Prezzo scala con 1 corrimano Euro	Codice Articolo	Prezzo corrimano (aggiuntivo) Euro
SCA 7366/03	1,75	0,75	0,55	0,60	0,72	11,0	554,00	SCC C03	122,00
SCA 7366/04	1,99	0,99	0,69	0,60	0,72	13,0	632,00	SCC C04	140,00
SCA 7366/05	2,24	1,24	0,83	0,60	0,72	16,0	710,00	SCC C05	152,00
SCA 7366/06	2,48	1,48	0,97	0,60	0,72	18,0	786,00	SCC C06	170,00
SCA 7366/07	2,73	1,73	1,11	0,60	0,72	21,0	882,00	SCC C07	189,00
SCA 7366/08	2,98	1,98	1,25	0,60	0,72	24,0	980,00	SCC C08	256,00
SCA 7366/09	3,22	2,22	1,40	0,60	0,72	27,0	1.076,00	SCC C09	274,00
SCA 7366/10	3,47	2,47	1,54	0,60	0,72	29,0	1.172,00	SCC C10	293,00
SCA 7366/11	3,71	2,71	1,68	0,60	0,72	32,0	1.268,00	SCC C11	311,00
SCA 7366/12	3,96	2,96	1,82	0,60	0,72	34,0	1.366,00	SCC C12	329,00
SCA 7366/13	4,20	3,20	1,96	0,60	0,72	37,0	1.480,00	SCC C13	390,00
SCA 7366/14	4,46	3,46	2,10	0,60	0,72	40,0	1.596,00	SCC C14	403,00
SCA 7366/15	4,69	3,69	2,24	0,60	0,72	42,0	1.712,00	SCC C15	427,00
SCA 7366/16	4,94	3,94	2,38	0,60	0,72	45,0	1.828,00	SCC C16	445,00
SCA 7366/17	5,18	4,18	2,52	0,60	0,72	47,0	1.944,00	SCC C17	458,00
SCA 7366/18	5,43	4,43	2,66	0,60	0,72	50,0	2.060,00	SCC C18	469,00
SCA 7366/19	5,67	4,67	2,80	0,60	0,72	53,0	2.156,00	SCC C19	537,00
SCA 7366/20	5,92	4,92	2,94	0,60	0,72	56,0	2.278,00	SCC C20	565,00
SCA 7366/21	6,16	5,16	3,08	0,60	0,72	58,0	2.400,00	SCC C21	568,00

Scala a giorno

Prescrizioni di sicurezza:

Altezze al piano

- fino a metri 1:** corrimani facoltativi.
Da 1 a 2 metri: almeno 1 corrimano.
Oltre 2 metri: n° 2 corrimani obbligatori.

Fissaggi:

Tramite tassellamento delle piastre di fissaggio standard alla pavimentazione.

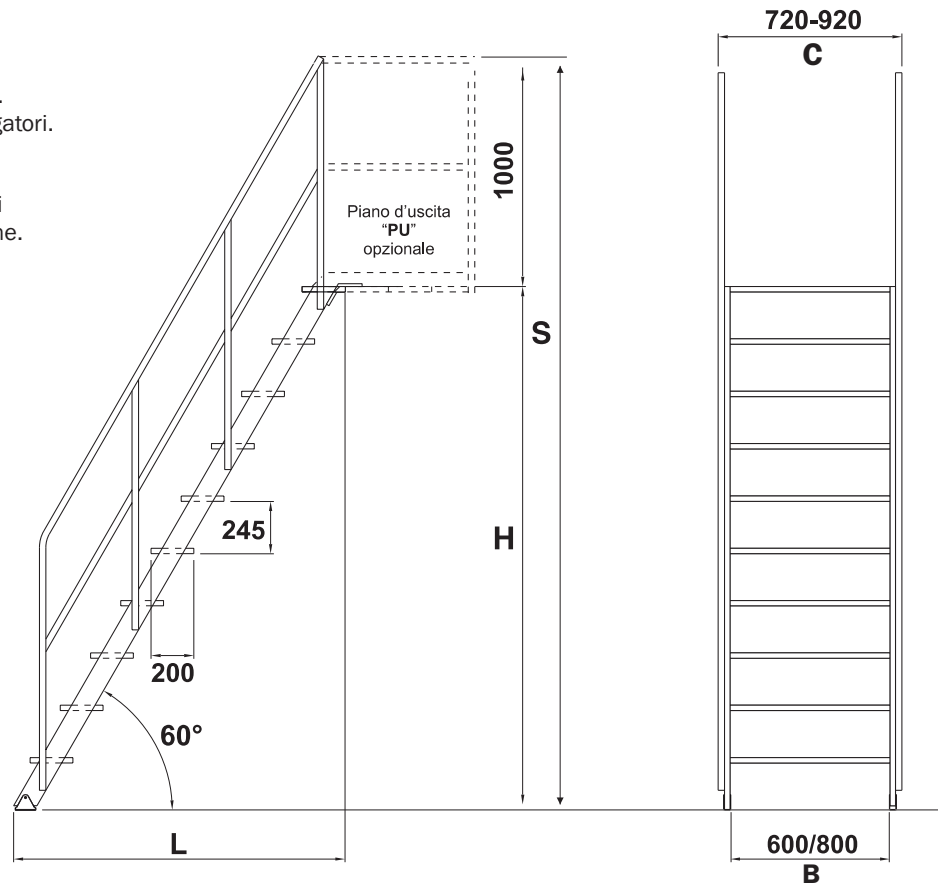
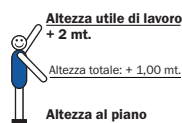

Codice articolo	Descrizione	Prezzo Euro
	Accessori scala 7366 - 7368	
SCC CPF66	Parapetto frontale fisso scala 7366	106,00
SCC CPF68	Parapetto frontale fisso scala 7368	115,00
SCC GASPEC	Coppia ganci d'attacco standard	17,00
SCS CANC7100	Cancelletto di ingresso/uscita a molla	325,00
PF	Piastra di fissaggio singola	45,00
SCC MSF 60	Mensole di sostegno x scala larga 60 cm.	367,00
SCC MSF 80	Mensole di sostegno x scala larga 80 cm.	409,00
PPT	Pilastri portanti	Su richiesta
USC	Uscite frontali o laterali	Su richiesta
AN - VR	Anodizzazione o verniciatura	Su richiesta



Gradino piano profondo 200 mm.

Per la massima comodità del piede anche nelle più difficili condizioni d'uso.

Scale industriali

N.B. La scala standard è fornita con n° 1 corrimano !

Codice articolo	Altezza scala S mt.	Altezza piattaforma H mt.	Lunghezza base L mt.	Larghezza interna B mt.	Larghezza scala C mt.	Peso kg.	Prezzo scala con 1 corrimano Euro	Codice Articolo	Prezzo corrimano (aggiuntivo) Euro
SCA 7368/03	1,75	0,75	0,55	0,80	0,92	12,0	606,00	SCC C03	122,00
SCA 7368/04	1,99	0,99	0,69	0,80	0,92	15,0	728,00	SCC C04	140,00
SCA 7368/05	2,24	1,24	0,83	0,80	0,92	18,0	796,00	SCC C05	152,00
SCA 7368/06	2,48	1,48	0,97	0,80	0,92	21,0	918,00	SCC C06	170,00
SCA 7368/07	2,73	1,73	1,11	0,80	0,92	24,0	1.012,00	SCC C07	189,00
SCA 7368/08	2,98	1,98	1,25	0,80	0,92	28,0	1.144,00	SCC C08	256,00
SCA 7368/09	3,22	2,22	1,40	0,80	0,92	31,0	1.234,00	SCC C09	274,00
SCA 7368/10	3,47	2,47	1,54	0,80	0,92	34,0	1.374,00	SCC C10	293,00
SCA 7368/11	3,71	2,71	1,68	0,80	0,92	36,0	1.428,00	SCC C11	311,00
SCA 7368/12	3,96	2,96	1,82	0,80	0,92	39,0	1.566,00	SCC C12	329,00
SCA 7368/13	4,20	3,20	1,96	0,80	0,92	43,0	1.720,00	SCC C13	390,00
SCA 7368/14	4,46	3,46	2,10	0,80	0,92	46,0	1.836,00	SCC C14	403,00
SCA 7368/15	4,69	3,69	2,24	0,80	0,92	49,0	1.998,00	SCC C15	427,00
SCA 7368/16	4,94	3,94	2,38	0,80	0,92	52,0	2.112,00	SCC C16	445,00
SCA 7368/17	5,18	4,18	2,52	0,80	0,92	55,0	2.274,00	SCC C17	458,00
SCA 7368/18	5,43	4,43	2,66	0,80	0,92	58,0	2.390,00	SCC C18	469,00
SCA 7368/19	5,67	4,67	2,80	0,80	0,92	61,0	2.480,00	SCC C19	537,00
SCA 7368/20	5,92	4,92	2,94	0,80	0,92	64,0	2.602,00	SCC C20	565,00
SCA 7368/21	6,16	5,16	3,08	0,80	0,92	67,0	2.752,00	SCC C21	568,00

Scala a giorno

**Fissa per esterni con corrimano
inclinazione 45°**

Cod. 7346 - 7348

- ★ Scala 7346 con rampa di salita larghezza mm. 600
- ★ Scala 7348 con rampa di salita larghezza mm. 800
- ★ Gradini in lega leggera indeformabili con superficie anti-scivolo: **profondità 200 mm.**
- ★ Montanti in tubo rettangolare con angoli arrotondati anti-graffio
- ★ Corrimano unilaterale amovibile applicabile a scelta a destra o a sinistra (specificare all'ordine)
- ★ Possibilità di corrimano supplementare, obbligatorio qualora la scala in opera non si affianchi alla parete
- ★ N° 2 piastre di fissaggio per il tassellamento alla pavimentazione superiore
- ★ Piedini basculanti che si adattano autonomamente alla pendenza del terreno, tassellabili al suolo
- ★ Inclinazione salita: 45°

L'inclinazione della rampa di 45° consente un più agevole e comodo accesso a soppalchi o piani rialzati che necessitano di un passaggio semi-permanente.

GARANZIA
10 anni

PORTATA
200 kg

**ASSICURAZIONE
PRODOTTO**
Danni a cose e persone
3.000.000



In foto articolo SCA 7348/10 con accessorio piano di uscita SCC PU 800 provvisto di parapetti e mensola di supporto

NORMATIVE
D.L. 81

Su richiesta: Diverse personalizzazioni disponibili tra le quali mensole di supporto, pilastri portanti, piastre di fissaggio speciali, ecc.

Su richiesta: Adattamento per accesso a soppalchi o piani rialzati con uscite frontali o laterali provviste di cancelletti di ingresso/uscita

Su richiesta: Gradini in grigliato di alluminio anti-neve

Codice articolo	Descrizione	Prezzo Euro
	Accessori scala 7346 - 7348	
SCC PU600	Suppl. piano uscita mt 0,6 con parapetto fino 14g	530,00
SCC PU600/2	Suppl. piano uscita mt 0,6 con parapetto oltre 14g	580,00
SCC PU800	Suppl. piano uscita mt. 0,8 con parapetto fino 14g	630,00
SCC PU800/2	Suppl. piano uscita mt. 0,8 con parapetto oltre 14g	680,00
SCC PU1000	Suppl. piano uscita mt 1,0 con parapetto fino 14g	710,00
SCC PU1000/2	Suppl. piano uscita mt 1,0 con parapetto oltre 14g	760,00
SCC PU1200	Suppl. piano uscita mt. 1,2 con parapetto fino 14g	800,00
SCC PU1200/2	Suppl. piano uscita mt. 1,2 con parapetto oltre 14g	850,00

Codice articolo	Altezza scala S mt.	Altezza piattaforma H mt.	Larghezza base L mt.	Larghezza interna B mt.	Larghezza scala C mt.	Peso kg.	Prezzo scala con 1 corrimano Euro	Codice Articolo	Prezzo corrimano (aggiuntivo) Euro
SCA 7346/03	1,62	0,62	0,76	0,60	0,72	11,0	632,00	SCC C03	122,00
SCA 7346/04	1,82	0,82	0,96	0,60	0,72	13,0	710,00	SCC C04	140,00
SCA 7346/05	2,02	1,02	1,16	0,60	0,72	16,0	786,00	SCC C05	152,00
SCA 7346/06	2,22	1,22	1,36	0,60	0,72	18,0	864,00	SCC C06	170,00
SCA 7346/07	2,42	1,42	1,56	0,60	0,72	21,0	960,00	SCC C07	189,00
SCA 7346/08	2,62	1,62	1,76	0,60	0,72	24,0	1.056,00	SCC C08	256,00
SCA 7346/09	2,82	1,82	1,96	0,60	0,72	27,0	1.152,00	SCC C09	274,00
SCA 7346/10	3,02	2,02	2,16	0,60	0,72	29,0	1.250,00	SCC C10	293,00
SCA 7346/11	3,22	2,22	2,36	0,60	0,72	32,0	1.346,00	SCC C11	311,00
SCA 7346/12	3,42	2,42	2,56	0,60	0,72	34,0	1.442,00	SCC C12	329,00
SCA 7346/13	3,62	2,62	2,76	0,60	0,72	37,0	1.558,00	SCC C13	390,00
SCA 7346/14	3,82	2,82	2,96	0,60	0,72	40,0	1.674,00	SCC C14	403,00
SCA 7346/15	4,02	3,02	3,16	0,60	0,72	51,0	1.790,00	SCC C15	427,00
SCA 7346/16	4,22	3,22	3,36	0,60	0,72	54,0	1.906,00	SCC C16	445,00
SCA 7346/17	4,42	3,42	3,56	0,60	0,72	57,0	2.020,00	SCC C17	458,00
SCA 7346/18	4,62	3,62	3,76	0,60	0,72	60,0	2.138,00	SCC C18	469,00
SCA 7346/19	4,82	3,82	3,96	0,60	0,72	64,0	2.234,00	SCC C19	537,00

Scala a giorno

Prescrizioni di sicurezza:

Altezze al piano

fino a metri 1: corrimani facoltativi.

Da 1 a 2 metri: almeno 1 corrimano.

Oltre 2 metri: n° 2 corrimani obbligatori.

Fissaggi:

Tramite tassellamento delle piastre di fissaggio standard alla pavimentazione.

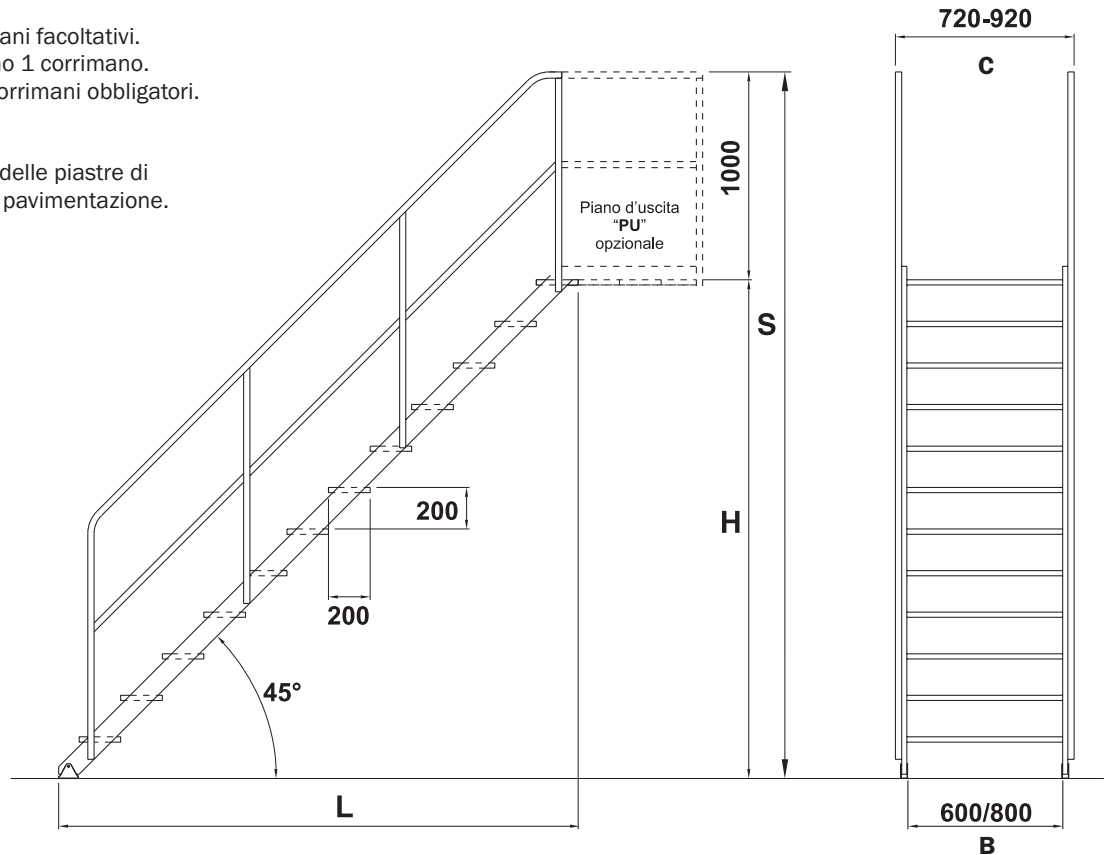
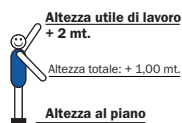

Gradino piano profondo 200 mm.

Per la massima comodità del piede anche nelle più difficili condizioni d'uso.

Scale industriali

Codice articolo	Descrizione	Prezzo Euro
	Accessori scala 7346 - 7348	
SCC CPF46	Parapetto frontale fisso scala 7346	106,00
SCC CPF48	Parapetto frontale fisso scala 7348	115,00
SCC GASPEC	Coppia ganci d'attacco standard	17,00
SCS CANC7100	Cancelletto di ingresso/uscita a molla	325,00
PF	Piastra di fissaggio singola	45,00
SCC MSF 60	Mensole di sostegno x scala larga 60 cm.	367,00
SCC MSF 80	Mensole di sostegno x scala larga 80 cm.	409,00
PPT	Pilastrini portanti	Su richiesta
USC	Uscite frontali o laterali	Su richiesta
AN - VR	Anodizzazione o verniciatura	Su richiesta

N.B. La scala standard è fornita con un corrimano !

Codice articolo	Altezza scala S mt.	Altezza piattaforma H mt.	Lunghezza base L mt.	Larghezza interna B mt.	Larghezza ingombro C mt.	Peso kg.	Prezzo scala con 1 corrimano Euro	Codice Articolo	Prezzo corrimano (aggiuntivo) Euro
SCA 7348/03	1,62	0,62	0,76	0,80	0,92	12,0	688,00	SCC C03	122,00
SCA 7348/04	1,82	0,82	0,96	0,80	0,92	15,0	818,00	SCC C04	140,00
SCA 7348/05	2,02	1,02	1,16	0,80	0,92	18,0	884,00	SCC C05	152,00
SCA 7348/06	2,22	1,22	1,36	0,80	0,92	21,0	1.006,00	SCC C06	170,00
SCA 7348/07	2,42	1,42	1,56	0,80	0,92	24,0	1.096,00	SCC C07	189,00
SCA 7348/08	2,62	1,62	1,76	0,80	0,92	28,0	1.232,00	SCC C08	256,00
SCA 7348/09	2,82	1,82	1,96	0,80	0,92	31,0	1.324,00	SCC C09	274,00
SCA 7348/10	3,02	2,02	2,16	0,80	0,92	34,0	1.464,00	SCC C10	293,00
SCA 7348/11	3,22	2,22	2,36	0,80	0,92	36,0	1.514,00	SCC C11	311,00
SCA 7348/12	3,42	2,42	2,56	0,80	0,92	40,0	1.696,00	SCC C12	329,00
SCA 7348/13	3,62	2,62	2,76	0,80	0,92	43,0	1.810,00	SCC C13	390,00
SCA 7348/14	3,82	2,82	2,96	0,80	0,92	46,0	1.926,00	SCC C14	403,00
SCA 7348/15	4,02	3,02	3,16	0,80	0,92	57,0	2.000,00	SCC C15	427,00
SCA 7348/16	4,22	3,22	3,36	0,80	0,92	61,0	2.152,00	SCC C16	445,00
SCA 7348/17	4,42	3,42	3,56	0,80	0,92	65,0	2.304,00	SCC C17	458,00
SCA 7348/18	4,62	3,62	3,76	0,80	0,92	68,0	2.422,00	SCC C18	469,00
SCA 7348/19	4,82	3,82	3,96	0,80	0,92	72,0	2.512,00	SCC C19	537,00

Scala a palchetto heavy-duty

Mobile su ruote con piattaforma di lavoro e parapetto regolamentare

Cod. 7760 - 7780

- ★ Scala 7760 con rampa di salita larghezza mm. 600
- ★ Scala 7780 con rampa di salita larghezza mm. 800
- ★ Gradini in lega leggera indeformabili con superficie anti-scivolo: **profondità 200 mm.**
- ★ Ampia piattaforma d'arrivo con superficie anti-scivolo: **profondità 800 mm.**
- ★ Piattaforma provvista di fascia fermapiedi perimetrale alta mm. 200 e parapetto amovibile completo regolamentare alto mt. 1
- ★ Montanti in tubo rettangolare con angoli arrotondati anti-graffio
- ★ Corrimani smontabili posti su entrambi i lati
- ★ Larga basetta stabilizzatrice per una massima stabilità
- ★ N° 4 ruote Ø 125 mm. con freno e nucleo in poliuretano anti-schiacciamento, e anti-erosione garantiscono la massima sicurezza e durata nel tempo
- ★ Smontando le ruote è possibile fissare la scala a pavimento
- ★ Inclinazione salita: 55°

Indicata per accedere agevolmente a scaffalature di magazzini industriali.



In foto articolo SCA 7760/07 con ruote in gomma

GARANZIA	PORTATA	ASSICURAZIONE PRODOTTO
10 anni	200 kg	Danni a cose e persone 3.000.000

NORMATIVE
D.L. 81

Su richiesta: Diverse personalizzazioni disponibili come piattaforma con profondità maggiorata, uscite frontali o laterali con cancelletti di ingresso/uscita per accesso a soppalchi o piani rialzati

Su richiesta: Versione scala in vetroresina per isolamento elettrico

Su richiesta: Versione scala con zavorra per affiancamento a parete

Codice articolo	Altezza scala S mt.	Altezza piattaforma H mt.	Altezza utile di lavoro mt.	Lunghezza base L mt.	Larghezza interna B mt.	Larghezza ingombro C mt.	Peso kg.	Prezzo con doppio corrimano Euro
SCA 7760/04	1,92	0,92	2,92	1,31	0,60	0,90	38,0	1.834,00
SCA 7760/05	2,15	1,15	3,15	1,47	0,60	0,90	42,0	1.998,00
SCA 7760/06	2,38	1,38	3,38	1,63	0,60	0,90	45,0	2.168,00
SCA 7760/07	2,61	1,61	3,61	1,79	0,60	0,90	49,0	2.326,00
SCA 7760/08	2,84	1,84	3,84	1,95	0,60	0,90	53,0	2.488,00
SCA 7760/09	3,07	2,07	4,07	2,12	0,60	0,90	56,0	2.620,00
SCA 7760/10	3,30	2,30	4,30	2,28	0,60	1,50	60,0	2.812,00
SCA 7760/11	3,53	2,53	4,53	2,44	0,60	1,50	64,0	2.968,00
SCA 7760/12	3,76	2,76	4,73	2,60	0,60	1,50	66,0	3.112,00
SCA 7760/13	3,99	2,99	4,99	2,76	0,60	1,50	75,0	3.292,00
SCA 7760/14	4,22	3,22	5,22	2,92	0,60	1,50	80,0	3.452,00
SCA 7760/15	4,45	3,45	5,45	3,08	0,60	1,50	86,0	3.614,00
SCA 7760/16	4,68	3,68	5,68	3,24	0,60	1,50	90,0	3.774,00

Scala a palchetto heavy-duty

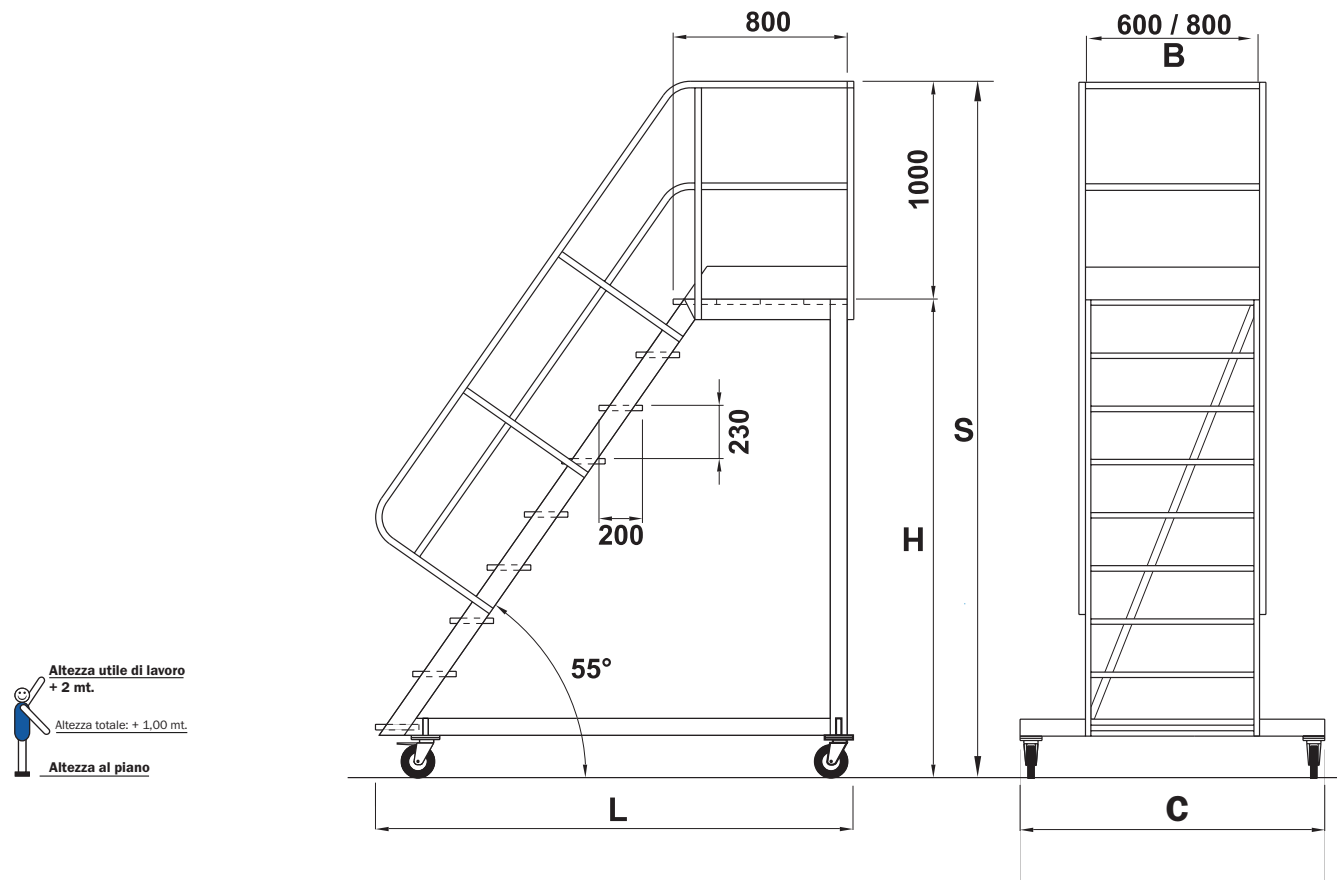

Gradino piano profondo 200 mm.

Per la massima comodità del piede anche nelle più difficili condizioni d'uso.

Codice articolo	Descrizione	Prezzo Euro
SCC PPU	Accessori scala 7760 - 7780	
SCS CANCELL	Piano lungo su misura fino a mt. 2,0	Su richiesta
	Cancello di ingresso/uscita a molla con fermapiè	420,00
USC	Uscite frontali o laterali	Su richiesta
AN - VR	Anodizzazione o verniciatura	Su richiesta
PSBZ	Piattaforma a sbalzo frontale o laterale	Su richiesta



KIT n°4 Livellatori a vite in alluminio utili per colmare pendenze/dislivelli fino a 25 cm. con grande precisione

SCC LIV 7000
€ 393,00
supplemento

ACCESSORI scala 7760 - 7780

Doppia basetta anti-ribaltamento per l'uso della scala in affiancamento a parete provvista di zavorra in acciaio



SCC BA7000
€ 340,00
supplemento



Versione scala con «KIT CARRIOLA» provvista di ruote fisse posteriori, tamponi anteriori e maniglie di spostamento

SCC KITCAR
GRATUITO
supplemento

Codice articolo	Altezza scala S mt.	Altezza piattaforma H mt.	Altezza utile di lavoro mt.	Lunghezza base L mt.	Larghezza interna B mt.	Larghezza ingombro C mt.	Peso kg.	Prezzo con doppio corrimano Euro
SCA 7780/04	1,92	0,92	2,92	1,31	0,80	1,10	42,0	1.978,00
SCA 7780/05	2,15	1,15	3,15	1,47	0,80	1,10	46,0	2.138,00
SCA 7780/06	2,38	1,38	3,38	1,63	0,80	1,10	50,0	2.300,00
SCA 7780/07	2,61	1,61	3,61	1,79	0,80	1,10	55,0	2.460,00
SCA 7780/08	2,84	1,84	3,84	1,95	0,80	1,10	59,0	2.620,00
SCA 7780/09	3,07	2,07	4,07	2,12	0,80	1,10	63,0	2.782,00
SCA 7780/10	3,30	2,30	4,30	2,28	0,80	1,50	67,0	2.942,00
SCA 7780/11	3,53	2,53	4,53	2,44	0,80	1,50	71,0	3.102,00
SCA 7780/12	3,76	2,76	4,73	2,60	0,80	1,70	74,0	3.264,00
SCA 7780/13	3,99	2,99	4,99	2,76	0,80	1,70	83,0	3.424,00
SCA 7780/14	4,22	3,22	5,22	2,92	0,80	1,90	89,0	3.584,00
SCA 7780/15	4,45	3,45	5,45	3,08	0,80	1,90	95,0	3.744,00
SCA 7780/16	4,68	3,68	5,68	3,24	0,80	1,90	100,0	3.906,00

Scala di accesso per cantiere

Ad altezza ed inclinazione variabile

Cod. AV60 / 14

- ★ Scala da cantiere con **larghezza 600 mm.**
- ★ Gradini in lega leggera indeformabili con superficie anti-scivolo: **profondità 200 mm.**
- ★ Piastre di fissaggio in acciaio zincato poste su entrambe le estremità della scala, tassellabili al suolo e/o alla pavimentazione superiore
- ★ Corrimano amovibile alto mt. 1 regolamentare per tutte le inclinazioni della scala (opzionale)
- ★ Montanti in tubo rettangolare con angoli arrotondati anti-graffio
- ★ Viteria di incernieramento gradini in acciaio INOX anti-ruggine
- ★ Rondelle di incernieramento gradini in nylon auto-lubrificante
- ★ Dispositivo di sicurezza anti-chiusura integrato con pomello a vite

Ideata per risolvere la sicurezza in accessi temporanei o durante i cambi di livello nei cantieri edili in modo semplice e rapido. L'inclinazione variabile consente alla scala di adattarsi ad altezze che vanno da mt. 1,64 a mt. 4,15, con la massima precisione. Una scala molto robusta che permette portata elevata, Ampi gradini garantiscono la massima comodità del piede e facilitano il trasporto di attrezzature ingombranti.



L'unica con
Viteria in acciaio INOX
Rondelle ANTO-LUBRIFICANTI

GARANZIA
10 anni

PORTATA
500 kg

ASSICURAZIONE
PRODOTTO
 Danni a cose e persone
3.000.000

NORMATIVE
 **D.L. 81**



Dispositivo anti-chiusura!
 Con regolazione a vite permette l'uso temporaneo della scala anche quando non fissata al suolo o alla pavimentazione superiore



Gradino 200 mm. anti-scivolo!
 Si regolano automaticamente sempre in posizione orizzontale e assicurano la massima comodità del piede anche nelle più difficili condizioni d'uso.

Scale industriali

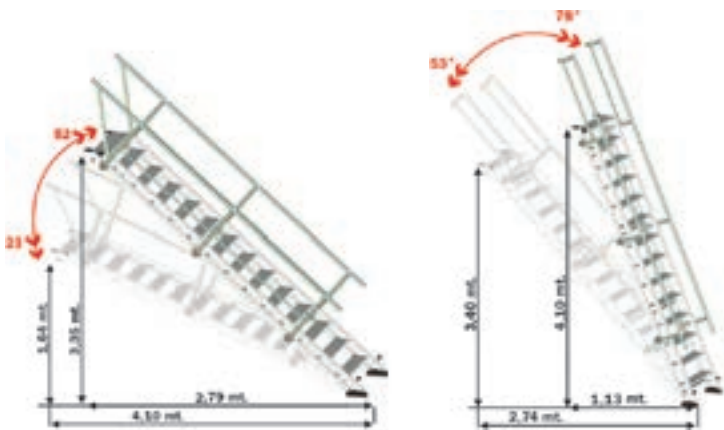

Con corrimano alto AVCA/14 per altezze al piano da mt. 1,64 a 3,35

Con corrimano basso AVCB/14 per altezze al piano da mt. 3,40 a 4,10

Corrimani regolamentari amovibili con montaggio rapido!

Seguono l'inclinazione della scala e garantiscono sempre la protezione regolamentare di mt. 1,00 (± 0,05) in accordo con le normative vigenti. Questi vengono applicati con estrema facilità e solo dove necessario.

Corrimano indicato tipo	Altezza al piano mt.	Inclinazione scala gradi°	Ingombro base mt.
SCC AVCA/14	1,64	23°	4,10
SCC AVCA/14	2,00	27°	3,90
SCC AVCA/14	2,25	31°	3,75
SCC AVCA/14	2,50	36°	3,60
SCC AVCA/14	2,75	40°	3,40
SCC AVCA/14	3,00	45°	3,20
SCC AVCA/14	3,25	50°	2,90
SCC AVCB/14	3,50	55°	2,60
SCC AVCB/14	3,75	62°	2,20
SCC AVCB/14	4,00	71°	1,65
SCC AVCB/14	4,10	78°	1,13

Codice articolo	Descrizione	Lunghezza	Larghezza	Peso	Prezzo
		L mt.	B mt.		
SCA AV60/14	Scala ad altezza variabile a 14 gradini (senza corrimani)	4,20	0,60	51,0	2.376,00
SCC AVCA/14	Corrimano alto per inclinazione da 23° a 52°	-	-	8,5	276,00
SCC AVCB/14	Corrimano basso per inclinazione da 53° a 78°	-	-	6,4	230,00
SCC AVP3	n°3 piastre di fissaggio + n°3 contropiastre per n° 1 corrimano con viti e bulloni in acciaio INOX, grano di fissaggio a stretta manuale e spina anti-sfilo	-	-	2,7	90,00

Scala di accesso per cantiere

Ad altezza ed inclinazione variabile

Cod. AV60 / 5

- ★ Scala da cantiere con **larghezza 600 mm.**
- ★ Gradini in lega leggera indeformabili con superficie anti-scivolo: **profondità 200 mm.**
- ★ Piastre di fissaggio in acciaio zincato poste su entrambe le estremità della scala, tassellabili al suolo e/o alla pavimentazione superiore
- ★ Corrimano amovibile alto mt. 1 regolamentare per tutte le inclinazioni della scala (opzionale)
- ★ Montanti in tubo rettangolare con angoli arrotondati anti-graffio
- ★ Viteria di incernieramento gradini in acciaio INOX anti-ruggine
- ★ Rondelle di incernieramento gradini in nylon auto-lubrificante
- ★ Dispositivo di sicurezza anti-chiusura integrato con pomello a vite

Uno strumento indicato per tutti gli auto-trasportatori. L'inclinazione variabile consente alla scala di adattarsi velocemente ad altezze che vanno da mt. 0,63 a mt. 1,50. La soluzione ideale per accedere su automezzi, cassoni, piani di carico, ribalte o piani ammezzati con tutta la sicurezza dei parapetti regolamentari e con la massima comodità del piede grazie agli ampi gradini profondi 200 mm.



GARANZIA
10 anni

PORTATA
500 kg

ASSICURAZIONE PRODOTTO
Danni a cose e persone
3.000.000

NORMATIVE
D.L. 81



Dispositivo anti-chiusura!
Con regolazione a vite permette l'uso temporaneo della scala anche quando non fissata al suolo o alla pavimentazione superiore



Gradino 200 mm. anti-scivolo!
Si regolano automaticamente sempre in posizione orizzontale e assicurano la massima comodità del piede anche nelle più difficili condizioni d'uso.



Con corrimano alto AVCA/5 per altezze al piano da mt. 0,63 a 1,20



Con corrimano basso AVCB/5 per altezze al piano da mt. 1,25 a 1,50

Corrimani regolamentari amovibili con montaggio rapido!

Seguono l'inclinazione della scala e garantiscono sempre la protezione regolamentare di mt. 1,00 (± 0,05) in accordo con le normative vigenti. Questi vengono applicati con estrema facilità e solo dove necessario.

Corrimano indicato tipo	Altezza al piano mt	Inclinazione scala gradi°	Ingombro base mt.
SCC AVCB/5	1,50	78°	0,57
SCC AVCB/5	1,25	53°	1,10
SCC AVCA/5	1,00	40°	1,37
SCC AVCA/5	0,75	28°	1,54
SCC AVCA/5	0,63	23°	1,60

Codice articolo	Descrizione	Lunghezza L mt.	Larghezza B mt.	Peso kg.	Prezzo Euro
SCA AV60/5	Scala ad altezza variabile a 5 gradini (senza corrimani)	1,50	0,60	22,0	1.056,00
SCC AVCA/5	Corrimano alto per inclinazione da 23° a 52°	-	-	3,4	144,00
SCC AVCB/5	Corrimano basso per inclinazione da 53° a 78°	-	-	3,5	120,00
SCC AVP2	n°2 piastre di fissaggio + n°2 contropiastre per n° 1 corrimano con viti e bulloni in acciaio INOX, grano di fissaggio a stretta manuale e spina anti-sfilo	-	-	1,8	60,00

Scala per accesso contenitori piattaforma ecologica

Mobile su ruote con larghezza e piattaforma di lavoro maggiorata provvista di parapetto

GARANZIA
10 anni

PORTATA
200 kg

NORMATIVE
D.L. 81

Cod. 7800



Scale industriali

- ★ Piattaforma e rampa di salita larghezza 950 mm.
- ★ Gradini in lega leggera indeformabili con superficie anti-scivolo: **profondità 200 mm.**
- ★ Ampia piattaforma di lavoro profonda 1800 mm. con superficie anti-scivolo e provvista di fermapièdi perimetrale e parapetto completo
- ★ Corrimano unilaterale amovibile applicabile a scelta a destra o a sinistra (specificare all'ordine)
- ★ Montanti con angoli arrotondati anti-graffio
- ★ Doppia basetta stabilizzatrice massima stabilità
- ★ N° 4 ruote Ø 125 mm. con freno e pivotanti per garantire la massima mobilità e sicurezza

Con un'inclinazione di 45° è progettata per un uso pesante e intensivo. anche in ambienti esterni perché inattaccabile dagli agenti atmosferici. Studiata per la massima comodità in ogni condizione d'uso, specialmente durante la movimentazione manuale di carichi ingombranti.

È ideale per fornire un comodo e sicuro accesso a contenitori per piattaforma ecologica.

Su richiesta: Larghezza maggiorata estendibile fino a mt. 1,20

Su richiesta: Piattaforma con lunghezza estendibile fino a mt. 4,00

Su richiesta: Diverse personalizzazioni disponibili come verniciatura, uscite frontali o laterali con cancelletti di ingresso/uscita per accesso a soppalchi o piani rialzati

Livellatori a vite in alluminio

Su richiesta la scala e fornibile con livellatori con piattello e regolazione a vite in alluminio utili per stabilizzare la scala o per compensare pendenze o dislivelli fino a 25 cm. con la massima precisione.



Gradino in alluminio con superficie anti-scivolo
 Profondo 200 mm. garantisce la massima comodità del piede anche nelle più difficili condizioni d'uso.



Gradino in lamiera mandorlata di alluminio
 Permette di creare gradini anti-scivolo molto robusti con larghezza e profondità definite sulla specifica richiesta.



Gradino in grigliato di alluminio anti-neve
 Ideato per le sue capacità anti-neve è profondo 200 mm. e garantisce comodità e la sicurezza anti-scivolo.

Scarica il modulo di richiesta su: www.frigeriospa.com

SICUREZZA INDUSTRIALE

Robusti e forti per durare nel tempo

Tutti i prodotti ideati per la sicurezza industriale sono realizzati impiegando alluminio di alta qualità, fornito da primarie aziende europee.

I processi di lavorazione eseguiti all'interno degli stabilimenti Frigerio sono condotti con le più moderne ed avanzate tecnologie, utilizzando robot di saldatura e macchine a controllo numerico. Severi collaudi sono eseguiti in azienda su ogni articolo prima della consegna. Ciò garantisce all'utilizzatore la robustezza e la affidabilità nel tempo di questi prodotti, pensati in modo esplicito per un utilizzo professionale.

La massima attenzione a tutti i particolari

Tutti prodotti Frigerio ideati per la sicurezza industriale sono progettati per favorire il lavoro di chi li usa quotidianamente per la propria attività.

Ciò si traduce nella massima attenzione ai particolari accorgimenti costruttivi che caratterizzano i diversi modelli. La ricerca della funzionalità, della sicurezza e della durata nel tempo si abbina ad un design moderno e razionale.

La sicurezza a norma di legge

Frigerio S.p.A. per la sicurezza non fa compromessi, per questo tutti prodotti di sicurezza industriale sono coperti da garanzia totale per eventuali difetti di fabbricazione e soddisfano i criteri di buona progettazione applicabili dalle più importanti normative nazionali ed europee in materia. Frigerio ha investito nella ricerca per consentire ai propri clienti un utilizzo sicuro dei propri prodotti in ogni condizione d'impiego.

Una consulenza "su misura"

Forte di una lunga esperienza nella produzione di articoli per uso industriale, Frigerio è in grado di offrire alla propria clientela una consulenza tecnica "su misura", individuando la soluzione ottimale per ogni specifica esigenza.

Un ufficio di progettazione, che si avvale della più moderna tecnologia assistita da computer, funge da interfaccia con il cliente, con l'obiettivo di approfondire le richieste e verificare la fattibilità di nuovi progetti.

INDICE

GAMMA SICUREZZA INDUSTRIALE

UPLIFT5 - Piattaforma aerea	Pag. 136
5056 - Scala con base rigida stabilizzata	Pag. 138
1913 - Scala verticale con pianetto di lavoro	Pag. 139
ALUWAY - Passerelle di sicurezza	Pag. 140
ALUSAFE - Parapetti in alluminio	Pag. 144
4047 - Scala fissa con Gabbia di protezione	Pag. 148
4047 - Configurazioni altezze inferiori a 10 mt.	Pag. 150
4047 - Configurazioni altezze superiori a 10 mt.	Pag. 152
4047 - Componenti e accessori	Pag. 154
4047 - Configurazioni personalizzate	Pag. 156
4047 - Linea vita verticale e D.P.I.	Pag. 158

LA GRANDE SICUREZZA FRIGERIO

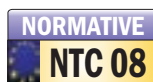

I prodotti possono non essere assoggettati a tutti i marchi sovraesposti

Piattaforme aeree

Altezza max piattaforma mt 2,96

Altezza max totale mt 3,96

Altezza max di lavoro mt 5,00

Cod. UPLIFT

- ★ Leggerissima è realizzata 100% in alluminio 6061
- ★ Cancellotto di accesso a chiusura automatica
- ★ Piattaforma con superficie in alluminio mandrolato antiscivolo di dimensioni cm. 68 x 48
- ★ N° 4 ruote in nylon Ø 125 mm auto-bloccanti frenano automaticamente quando la piattaforma viene sollevata
- ★ Dotata di batterie GEL da 12 Volt con caricabatterie automatico da 6 Ah facilmente smontabile (9 kg)
- ★ Dotata di comando wireless a distanza per l'azionamento della piattaforma
- ★ Elevazione tramite cilindro telescopico con comando ad attuatore elettrico (*senza impianto idraulico*)
- ★ Per il sollevamento è possibile smontare la zavorra (n° 4 pezzi da 15 kg)
- ★ Maniglione per la movimentazione a spinta
- ★ Manuale d'uso e manutenzione
- ★ Conforme a normative Italiane D.L.81 e certificato secondo normative Europee EN280 e CE

Entra negli ascensori, passa attraverso le porte con movimentazione a spinta ed è trasportabile su scale facilmente da una o due persone.

Il sistema sollevamento puramente elettrico consente di ridurre il peso e la semplicità degli impianti garantisce bassi costi di manutenzione.

Ideata per i più svariati lavori di manutenzione, può essere usata in cantieri, aziende, magazzini, supermercati, negozi ed uffici.



**Elevazione
elettrica
e comando
wireless a
distanza !**

N.B. Omologata per uso interno o esterno (in totale assenza di vento)



**Leggerissima
può essere
trasportata
su scale !**



Piattaforme aeree

Altezza max piattaforma mt 2,96

Altezza max totale mt 3,96

Altezza max di lavoro mt 5,00

Cod. UPLIFT

Entra negli ascensori
e passa attraverso
le porte !



Piattaforme aeree

Le ruote frenano automaticamente
quando la piattaforma viene alzata !

Codice Articolo	Ingombro trasporto mt.	Peso totale con batterie kg.	Peso totale con zavorre kg.	Prezzo
UPLIFT5	1,10 x 1,84 x 0,68	90	154	Su richiesta

Piattaforme aeree

Scala con base stabilizzatrice rigida e pianetto di lavoro, allungabile con fune

Cod. 5056

- ★ Scala semiverticale ad inclinazione 14° pieghevole e smontabile per il rimessaggio
- ★ Piolo quadrato mm. 30 x 30 anti-scivolo
- ★ Attacco piolo - montante con doppia bordatura, interna ed esterna al montante verticale
- ★ Regolazione dell'altezza del 3° troncone, da piolo a piolo, con fune di traino in materiale sintetico
- ★ Sistema di arresto tronco mediante ganci automatici con sicura anti-sganciamento
- ★ Pianetto di lavoro dimensioni mm. 260 x 400
- ★ Robusta base rigida in acciaio zincato completamente scomponibile e provvista di n° 4 stabilizzatori a vite utili per compensare pendenze o dislivelli fino a 30 cm.
- ★ Ganci di fissaggio della scala sulla base a posizione regolabile per consentire l'uso della scala anche in affiancamento a parete
- ★ Mobile su ruote girevoli Ø 200 mm. munite di freno
- ★ Da utilizzare con appositi D.P.I. previsti (vedi linea guida per scale a pioli art. DPI BSCALA + imbragatura con aggancio sternale DPI IMBRA2)
- ★ Anno di produzione e marchio del produttore
- ★ Libretto e norme d'uso
- ★ Collaudo Si.Prev. **su richiesta € 178,50 netti + iva**



100%
MADE IN ITALY
PRODUCT

NORMATIVE
D.L. 81

GARANZIA
10 anni

PORTATA
100 kg

ASSICURAZIONE PRODOTTO
Danni a cose e persone
3.000.000

In foto articolo SCA 5056/18 con base standard



Fissaggio scala a posizione regolabile per uso scala in affiancamento a parete



Attacco piolo - montante con doppia bordatura, interna ed esterna

ACCESSORI

Base provvista di n° 4 grandi livellatori a vite su ruota.

Utili per compensare pendenze o dislivelli fino a 45 cm.

Consentono di mantenere la regolazione anche durante gli spostamenti della scala

SCC LIV 5056
supplemento € 672,00

Una scala appositamente studiata per effettuare lavori che richiedono lunghi interventi ad altezze elevate.

La base solida e robusta, in acciaio zincato, dotata di ruote maggiorate e livellatori a vite, permette di posizionare e assicurare la scala su ogni tipo di terreno.

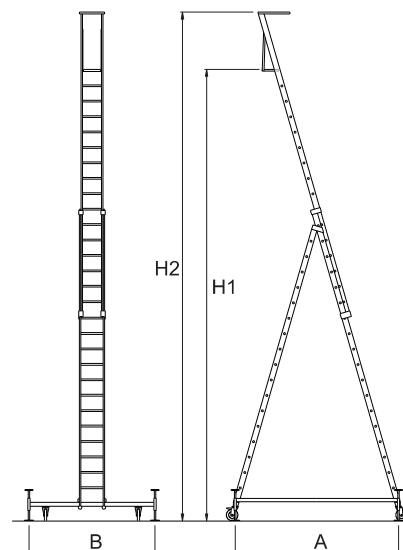
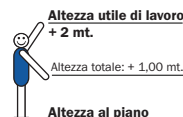

Codice Articolo	Altezza a cavalletto chiuso mt.	Altezza totale H2 mt.	Altezza al piano H1 mt.	Altezza utile di lavoro mt.	Larghezza scala B mt.	Scartamento A mt.	Peso kg.	Prezzo
								Euro
SCA 5056/12	4,02	6,07	5,14	7,00	1,76	1,97	70,0	1.692,00
SCA 5056/14	4,56	7,15	6,22	8,00	1,76	2,25	74,5	1.975,00
SCA 5056/16	5,10	8,23	7,30	9,10	1,76	2,53	79,5	2.145,00
SCA 5056/18	5,64	9,04	8,11	9,90	1,76	2,82	85,5	2.413,00
SCA 5056/20	6,18	10,12	9,19	11,00	2,24	3,10	112,0	3.037,00
SCA 5056/22	6,72	11,20	10,27	12,10	2,24	3,38	120,0	3.351,00

Piattaforme aeree

Scala con base stabilizzatrice rigida e piano di lavoro sollevabile ad argano

Cod. 1913

- ★ Scala verticale pieghevole per il rimessaggio con pianetto di lavoro ad altezza regolabile ogni 28 cm.
- ★ Piolo quadrato mm. 30 x 30 anti-scivolo
- ★ Attacco piolo - montante con doppia bordatura, interna ed esterna al montante verticale
- ★ Regolazione altezza del 2° troncone, da piolo a piolo mediante argano professionale con frizione di sicurezza in salita e discesa
- ★ Arresto tronco mediante sistema automatico di aggancio con sicura anti-sganciamento
- ★ Ridotta piattaforma di lavoro con ringhiera di protezione regolamentare cm. 59 x 60
- ★ Robusta base stabilizzatrice in acciaio zincato completamente smontabile mt. 2,60 x 0,78
- ★ Estensori di base regolabili su entrambi i lati
- ★ Mobile su ruote girevoli Ø 200 mm. munite di freno
- ★ Da utilizzare con appositi D.P.I. previsti (vedi linea guida per scale a pioli art. DPI BSCALA + imbragatura con aggancio sternale DPI IMBRA2)
- ★ Anno del produttore e marchio del produttore
- ★ Libretto e norme d'uso
- ★ Collaudo obbligatorio Si.Prev. € 178,50 netti + iva

Questo tipo di scala è stato realizzato per soddisfare l'esigenza di piccole manutenzioni.

Prerogativa di questa scala è che si può spostare agevolmente in quanto è fissata su una robusta base smontabile in acciaio zincato, dotata di livellatori, ruote girevoli e staffe.

La stessa scala, in posizione di riposo, è ripiegata sulla base per consentire di passare attraverso porte di normali dimensioni.

Lo sfilamento avviene mediante un arganello, che per mezzo di salterelli automatici, regola l'altezza ogni 28 cm.

Alla sommità della base vi è un ridotto piano, con ringhiera di protezione, di 59 x 60 cm. che permette di lavorare a mani libere.



Scala ripiegata per il passaggio attraverso le porte



Argano professionale con frizione in salita e discesa

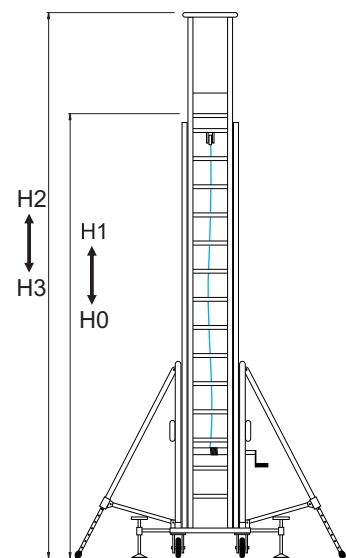
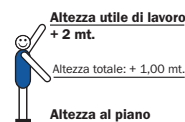

Piattaforme aeree

Codice Articolo	Altezza MIN al piano H0 mt.	Altezza MAX al piano H1 mt.	Altezza MAX scala H2 mt.	Altezza utile di lavoro mt.	Ingombro scala chiusa H3 mt.	Peso kg.	Prezzo Euro
	SCA 1913/12	3,90	5,90	6,90	7,90	4,50	167
SCA 1913/14	4,40	6,70	7,70	8,70	5,00	170	2.978,00
SCA 1913/16	5,00	7,90	8,90	9,90	5,65	173	3.142,00

ALUWAY - Passerelle di sicurezza in alluminio

NORMATIVE
 **D.L. 81**

NORMATIVE
 **ISO 14122**

GARANZIA
10 anni

PORTATA
200 kg/m²



**Una soluzione totale
per la messa in conformità
dei camminamenti e dei cambiamenti
di livello nelle aree di lavoro o di passaggio !**

**ASSICURAZIONE
PRODOTTO**
Danni a cose e persone
3.000.000

Cod. ALUWAY

- ★ Struttura a composizione di moduli indipendenti
- ★ Accoppiamento moduli e fissaggio parapetti mediante apposite piastre e viteria in acciaio INOX anti-ruggine
- ★ Piano di calpestio larghezza mm. 600, 800 e 1200
- ★ Superficie di calpestio disponibile in profilato di alluminio anti-scivolo, grigliato o grecato
- ★ Fermapiè di altezza 150 mm. in profilo di alluminio con fissaggio rapido ad incastro
- ★ Parapetto completo ad aggancio rapido di altezza 1,10 mt.
- ★ Corrimano ergonomico Ø 51 mm.
- ★ Corrente intermedio paraginocchia Ø 30 mm.
- ★ Robusti profili montanti che conferiscono alla passerella capacità auto-portanti fino a mt. 5,5
- ★ Supporti di sostegno e ancoraggio realizzati in acciaio zincato a caldo, o in alluminio
- ★ Conformità a normative Europee ed Internazionali ISO 14122-2 e ISO 14122-3
- ★ Progettazione e studio tecnico in rendering 3D

Un sistema strutturale combinato di robuste scale e passerelle modulari e autoportanti in alluminio. Totalmente adattabili, sono progettate per la messa in sicurezza di passaggi su coperture fragili, scivolose, non calpestabili o per il superamento di ostacoli.



ALUWAY - Passerelle di sicurezza in alluminio

Un passaggio nella massima sicurezza !

La passerella può essere composta dal solo piano di camminamento, ma se provvista anche di parapetti regolamentari e fermapièdi regolamentari diventa un sistema di **protezione collettiva** che consente il transito di operatori anche non specializzati, senza l'utilizzo degli appositi **D.P.I. (Dispositivi di Protezione Individuale)**.

Il parapetto deve essere obbligatoriamente installato sulla passerella quando si accosta ad aree pericolose in cui il passaggio comporta rischi, ovvero quando l'altezza di un'eventuale caduta è maggiore di 500 mm.



Superficie del piano di camminamento con anti-scivolo fornito in funzione delle esigenze del cliente:

Superficie piana con profonda zigrinatura anti-scivolo. Indicato per pedoni civili.



Superficie grecata a «Z» con grandi nervature ideali nei cantieri fangosi o per defluire l'acqua piovana.



Superficie in grigliato di alluminio per annullare la possibilità di depositi piovani e depositi nevosi.



Caratteristiche tecniche conformi a normative Europee ed internazionali



ISO 14122-2



ISO 14122-3

Comprendono i dispositivi di sicurezza di accesso, permanenti al macchinario con piattaforme di lavoro.

La norma si applica anche alle scale e ai parapetti nella parte dell'edificio in cui è necessario effettuare la manutenzione.

Immagina una soluzione senza confini !

Profili con geometria ottimizzata autoportante ad alta resistenza permettono di avere passerelle larghe fino a mt. 1,20 in moduli lunghi fino a mt. 5,50 riducendo così al minimo il numero degli ancoraggi alla copertura.

Il nostro ufficio tecnico è a vostra disposizione, per studiare e realizzare **rendering in 3D** delle soluzioni più adatte alle vostre esigenze, che massimizzano funzionalità ed economicità, in accordo alle normative europee di riferimento **EN ISO 14122**, con la sicurezza di una garanzia decennale rinnovabile, data dall'incorrutibilità del materiale e dalla resistenza della struttura della passerella.



ALUWAY - Passerelle di sicurezza in alluminio



Risolvi la sicurezza anche nelle condizioni più difficili !

Le passerelle di sicurezza consentono di creare percorsi di sicurezza, anche in mancanza di punti di appoggio o laddove siano necessarie variazioni di direzione e salti di quota.

Utili per creare passaggi di sicurezza tra coperture non contigue, grazie alla possibilità di avere un interasse massimo tra i punti di appoggio ogni 4,50 mt. oltre i quali, si rendono necessari apposite mensole di sostegno da fissare a parete.

Passerelle pedonali auto-portanti !

Prevalentemente usate nei cantieri edili e civili, rappresentano una valida soluzione per garantire la sicurezza degli operatori o del pubblico, durante il passaggio pedonale tra ponteggi, tra prefabbricati, sopra a scavi, canali, sbalzi o cambi di livello.

Dispongono di un parapetto di altezza 1,10 mt. provvisto di corrente intermedio e fermapiè alto 15 cm. Può essere fornito fisso, reclinabile, o estraibile.

Utilizzano robusti profili auto-portanti che consentono di mantenere un interasse massimo tra i punti di appoggio fino a mt. 5 e garantiscono una portata fino a 600 kg.

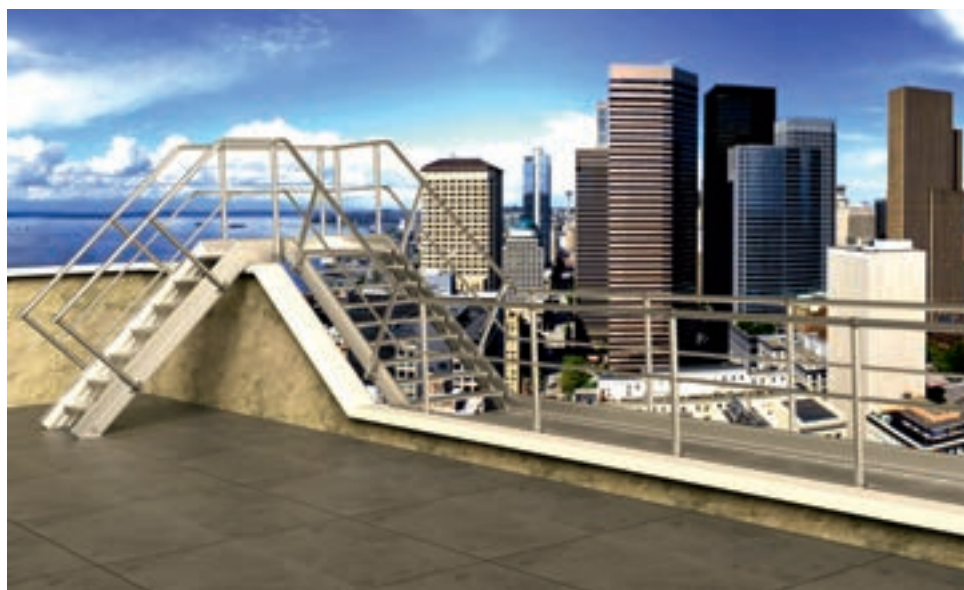

Supera ogni ostacolo !

L'integrazione con scale di passaggio progettate ad hoc, permette di adattarsi a superfici con ogni tipo di pendenza o il superamento di ostacoli e volumi tecnici che si interpongono lungo il passaggio (es. tubature, esalatori, o altri impianti).

Il profilo può essere inoltre lavorato senza difficoltà per sopperire a cambi di pendenza improvvisi.

ALUWAY - Passerelle di sicurezza in alluminio



Dispositivi di fissaggio e protezioni completamente adattabili in opera !

Apposite piastre in acciaio zincato a caldo o in alluminio, consentono il montaggio tra i moduli della passerella ed il fissaggio sulla copertura in modo semplice, utilizzando le apposite scanalature dei profili portanti, che offrono un'ampia possibilità di regolazione e consentono di seguire la conformazione della superficie a cui vengono applicate, adattandosi ad ogni pendenza o cambio di livello per la **perfetta integrazione con ogni tipo di copertura.**



Apposite piastre in acciaio zincato consentono un facile collegamento tra i diversi moduli mediante viti e bulloni in acciaio INOX.



Telai di protezione ad installazione rapida mediante supporti in fusione d'alluminio a posizione regolabile durante la messa in opera.



Assemblaggio del telaio parapetto mediante giunzioni in fusione di alluminio che consentono i cambi di direzione o di quota.



Profilo montante ad alta resistenza auto-portanti provvisto di tracce guida permette grande regolazione durante la messa in opera.

Codice	Descrizione	Prezzo €
GA FTC	Coppia piastre regolabili di ancoraggio a terra	64,00
GA FLG	Supporto per fissaggio su lamiera grecata n° 1	140,00
GA KITGDPS	Kit giunzione dritta per passerella a 0°	74,00
GA KITGDPS9	Kit giunzione dritta per passerella a 90°	su richiesta
GA KITGDPSX	Kit giunzione dritta per passerella angolo «X»	su richiesta
GA KITGOPS	Kit giunzione obliqua per passerella fino a 35°	su richiesta
GA KITGTPS	Kit giunzione dritta per passerella collegamento a «T»	su richiesta
GA KITGPD	Kit giunzione dritta parapetto e corrente - 1 lato	21,00
GA KITGPS	Kit giunzione snodabile parapetto e corrente - 1 lato	50,00
GA MSF60	Mensola sostegno acciaio zincato mm. 600	353,00
GA MSF80	Mensola sostegno acciaio zincato mm. 800	393,00
GA MSF120	Mensola sostegno acciaio zincato mm. 1200	490,00
GA TPS	Finitura terminale passerella	su richiesta
GA TPSRM	Finitura terminale passerella inclinata uso rampa	su richiesta
GA CANC	Cancello apribile a molla e chiudibile con lucchetto	su richiesta
GA PCTPS	Parapetto di chiusura terminale passerella	su richiesta

Il montaggio e lo smontaggio del fermapiEDE è semplice e rapido, grazie allo speciale sistema di fissaggio con incastro a clip, che rende possibile l'installazione di componenti lunghi anche mt. 4,00, utilizzando solamente n° 1 piastrina di fissaggio.

Viti in **acciaio INOX** anti-ruggine e componenti realizzati completamente in lega di alluminio, per garantire la totale inattaccabilità degli agenti atmosferici e per semplificare le operazioni di manutenzione e di ripristino nel tempo.

Codice articolo	Larghezza modulo mm. interno/esterno		LUNGHEZZA MODULO									
			1,0 mt	1,5 mt	2,0 mt	2,5 mt	3,0 mt	3,5 mt	4,0 mt	4,5 mt	5,0 mt	5,5 mt
GA PS60	600 / 670	kg.	16,3	24,5	32,6	40,7	48,8	57,0	65,1	73,2	81,4	89,5
		€	232,00	348,00	464,00	580,00	696,00	812,00	928,00	1.044,00	1.160,00	1.276,00
GA PS80	800 / 870	kg.	18,5	27,7	36,9	46,0	55,3	64,5	73,8	83,0	92,2	N.A.
		€	264,00	396,00	528,00	660,00	792,00	924,00	1.056,00	1.188,00	1.320,00	N.A.
GA PS120	1200 / 1270	kg.	23,0	34,2	45,5	56,9	68,3	80,0	91,0	102,5	N.A.	N.A.
		€	328,00	492,00	656,00	820,00	984,00	1.148,00	1.312,00	1.476,00	N.A.	N.A.
GA PARS	Parapetto singolo fornito smontato	kg.	4,4	4,9	7,1	7,6	8,2	12,0	14,2	14,7	15,3	17,5
		€	130,00	145,00	211,00	225,00	272,00	389,00	421,00	437,00	454,00	520,00
GA FER	FermapiEDE singolo fornito smontato	kg.	2,0	3,0	4,0	5,0	6,0	6,5	7,5	8,5	9,5	10,5
		€	31,00	46,50	62,00	77,50	93,00	108,50	124,00	139,50	155,00	170,50

ALUSAFE - Parapetti in alluminio

Una linea di parapetti studiata per adattarsi ad ogni tipo di copertura che richiede la messa in sicurezza

NORMATIVE
D.L. 81

NORMATIVE
ISO 14122

NORMATIVE
EN 13374

GARANZIA
10 anni



Tutti gli elementi del parapetto vengono consegnati come kit completo semplice da installare e senza saldature sul posto

ASSICURAZIONE
PRODOTTO
Danni a cose e persone
3.000.000

Cod. ALUSAFE

- ★ Struttura a composizione di moduli indipendenti
- ★ Realizzati in una lega di alluminio che combina leggerezza e solidità ad un'ottima resistenza alla corrosione
- ★ Accoppiamento moduli e fissaggio parapetti mediante viti auto-foranti e grani in acciaio INOX anti-ruggine
- ★ Fermapiè di altezza 150 mm. in profilo di alluminio
- ★ Parapetto completo amovibile ad installazione rapida di altezza 1,10 mt.
- ★ Puntoni montanti verticali vengono distanziati ogni mt. 1,5
- ★ Corrimano ergonomico in tubolare tondo Ø 51 mm.
- ★ Corrente intermedio paraginocchia Ø 30 mm.
- ★ Supporti di sostegno e ancoraggio realizzati in acciaio zincato a caldo, o in fusione di alluminio
- ★ Conformità a normative Europee ed Internazionali ISO 14122-3 - UNI EN 13374
- ★ Progettazione e studio tecnico in rendering 3D
- ★ Anno di produzione e marchio del produttore
- ★ Libretto di istruzioni e norme d'uso

Ideati per la realizzazione di protezioni collettive su tetti o coperture dotate di macchinari che richiedono la presenza di operatori per la manutenzione, oppure in caso di edifici che abbiano facile accesso al tetto da parte di personale non specializzato.

Gli elementi del parapetto permettono una grande adattabilità e si accoppiano formando moduli standard di 3 metri di lunghezza, tuttavia è possibile richiedere dei componenti speciali di misure diverse.



Codice	Descrizione componenti	Prezzo c
PR GDA	Kit giunzione dritta per parapetto	12,00
PR GDB	Kit giunzione dritta per malcorrente intermedio	9,00
PR GSA	Kit giunzione snodabile per parapetto	17,00
PR GSB	Kit giunzione snodabile per malcorrente intermedio	13,00
PR TAPPO50	Tappo di chiusura terminale parapetto	4,00
PR TAPPO30	Tappo di chiusura terminale malcorrente intermedio	4,00

ALUSAFE - Parapetti in alluminio

N.B. Il fermapiede è obbligatorio nel momento in cui l'altezza del bordo perimetrale del tetto dell'edificio è inferiore a **150 mm**.

I dispositivi di protezione individuale devono essere inclusi nel dossier di intervento ulteriore di lavoro **D.I.U.O.** L'altezza minima del parapetto deve essere di **1000 mm**, dalla superficie di calpestio mentre lo spazio libero sotto il corrimano non deve superare i **500 mm**, di altezza.

La distanza tra i montanti deve essere preferibilmente limitata a **1500 mm**, in ogni caso se questa distanza è necessariamente superiore uno studio di calcolo deve essere in accordo alla resistenza strutturale dei montanti e dei dispositivi di ancoraggio.

Sono inoltre conformi alle norme **EUROPEE** e **INTERNAZIONALI**:

- **UNI EN 13374:2004**
Sistemi temporanei di protezione dei bordi, specifica di prodotto, metodi di prova.
- **EN 14122-3** Mezzi di accesso permanenti al macchinario, scale, scale a castello e parapetti

I parapetti FRIGERIO sono costruiti e progettati in accordo alla **NORMA ITALIANA: Decreto Legislativo n.81 del 9/4/2008**, l'art. 126 "Parapetti", allegato IV "Requisiti dei luoghi di lavoro", allegato XVIII "Viabilità nei cantieri, ponteggi e trasporto di materiali"

Parapetto con fissaggio ribaltabile

Disponibili solo in versione dritta, vengono fissati alla struttura mediante tasselli meccanici dimensionati appositamente o mediante barre filettate e resina chimica bi-componente.

Possono essere installati su coperture piane o con una pendenza massima di 5°, oppure su superfici verticali all'interno della parete mediante gli appositi elementi di fissaggio.

Questo guarda corpo è ribaltabile ed è stato ideato per edifici dove le esigenze estetiche obbligano a mascherare interamente il dispositivo di protezione.



Piastra reclinabile

Per il fissaggio su superficie piana o a parete con la possibilità di reclinare completamente il parapetto, riducendo l'impatto visivo.

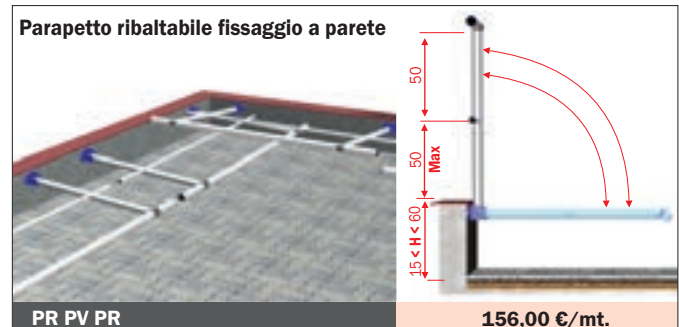
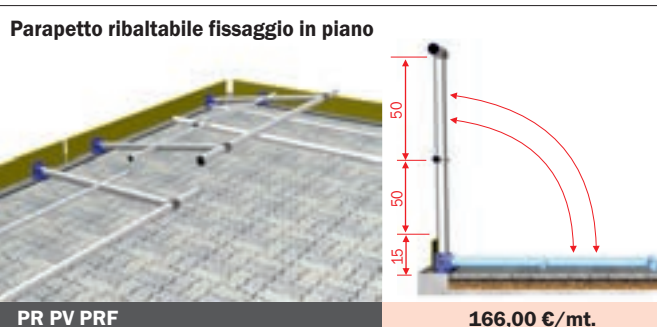

Parapetto con telaio autoportante

Non altera l'integrità della copertura perchè non deve essere fissato e tutte le superfici di appoggio sono ricoperte da uno strato di neoprene che garantiscono proprietà anti-scivolo e anti-graffio.

I montanti vengono inseriti in una base in alluminio che funge da giuntura con il braccio orizzontale, la cui estremità viene fissata ad un contrappeso in calcestruzzo del peso di 25 kg, che impedisce il ribaltamento e lo spostamento dello stesso.

Questo tipo di parapetto è indicato per coperture piane o con una pendenza massima di 5° e dotate di veletta per l'appoggio del parapetto.

in caso di mancanza della veletta, il parapetto dovrà essere posizionato ad almeno 1,5 mt. dal bordo del fabbricato e dovrà essere completato con una tavola fermapiede.



Piastra autoportante

Permette la giunzione tra il puntone verticale del parapetto ed il tubo orizzontale di sostegno bloccato a terra dal contrappeso.



ALUSAFE - Parapetti in alluminio



NORMATIVE
D.L. 81

NORMATIVE
ISO 14122

NORMATIVE
EN 13374

GARANZIA
10 anni

Disponibili in versione dritta e inclinata, vengono fissati alla struttura con tasselli meccanici dimensionati appositamente o con barre filettate resina chimica bi-componente.

Possono essere installati sia all'interno che all'esterno della parete verticale, oppure sotto copertina o veletta, mediante gli appositi elementi di fissaggio.

N.B. I prezzi esposti considerano la fornitura di componenti sfusi ma già predisposti per l'assemblaggio secondo progetto di messa in opera, realizzato dal nostro ufficio tecnico e fornito assieme al prodotto. I prezzi esposti non comprendono il costo dei tappi e delle giunzioni dritte o snodabili necessarie per il collegamento tra i diversi moduli da richiedere a parte (vedi a pagina 144)

Parapetto verticale con piastra angolare per fissaggio a parete o sotto copertina

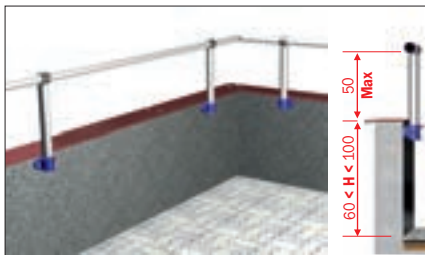

Applicabile a coperture con veletta $60 < H < 100$ cm.

PR PVPA+60 47,00 €/mt.



Applicabile a coperture con veletta $15 < H < 60$ cm.

PR PVPA15-60 62,00 €/mt.

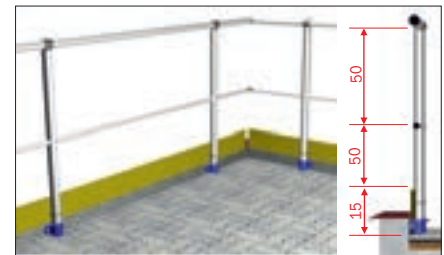

Applicabile a coperture con veletta $H < 15$ cm.

PR PVPA-15 73,00 €/mt.

Parapetti in alluminio

Parapetto inclinato con piastra angolare per fissaggio a parete o sotto copertina

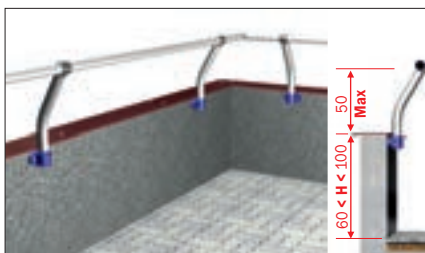

Applicabile a coperture con veletta $60 < H < 100$ cm.

PR PIPA+60 55,00 €/mt.

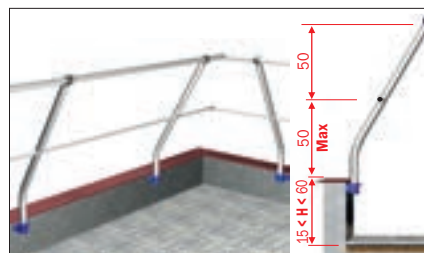

Applicabile a coperture con veletta $15 < H < 60$ cm.

PR PIPA15-60 72,00 €/mt.

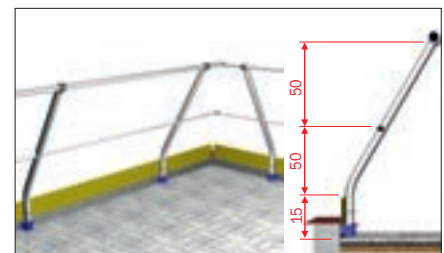

Applicabile a coperture con veletta $H < 15$ cm.

PR PIPA-15 83,00 €/mt.

ALUSAFE - Parapetti in alluminio



NORMATIVE
D.L. 81

NORMATIVE
ISO 14122

NORMATIVE
EN 13374

GARANZIA
10 anni

Disponibili in versione dritta, e inclinata, vengono fissati alla struttura con tasselli meccanici dimensionati appositamente o con barre filettate in resina chimica bi-componente.

La piastra di aggancio dritta consente di installare parapetti su una superficie piana.

N.B. I prezzi esposti considerano la fornitura di componenti sfusi ma già predisposti per l'assemblaggio secondo progetto di messa in opera, realizzato dal nostro ufficio tecnico e fornito assieme al prodotto. I prezzi esposti non comprendono il costo dei tappi e delle giunzioni dritte o snodabili necessarie per il collegamento tra i diversi moduli da richiedere a parte (vedi a pagina 144)

Parapetto verticale con piastra dritta per fissaggio in piano

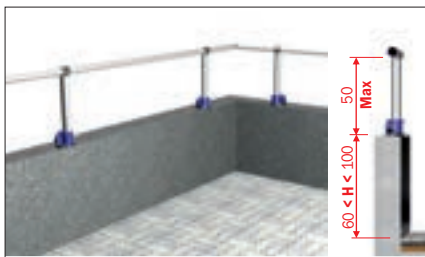

Applicabile a coperture con veletta $60 < H < 100$ cm.

PR PVPD+60 60,00 €/mt.



Applicabile a coperture con veletta $15 < H < 60$ cm.

PR PVPD15-60 76,00 €/mt.

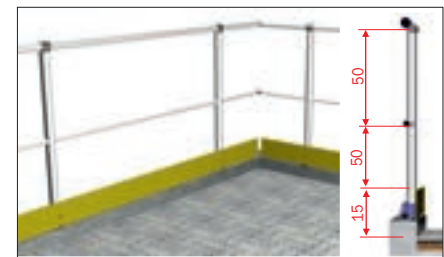

Applicabile a coperture con veletta $H < 15$ cm.

PR PVPD-15 86,00 €/mt.

Parapetti in alluminio

Parapetto inclinato con piastra dritta per fissaggio in piano



Applicabile a coperture con veletta $60 < H < 100$ cm.

PR PIPD+60 70,00 €/mt.

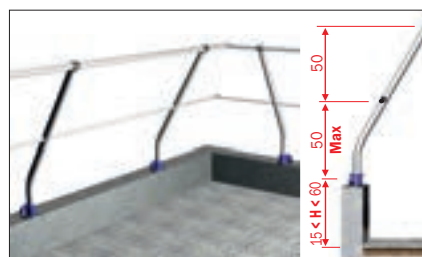

Applicabile a coperture con veletta $15 < H < 60$ cm.

PR PIPD15-60 85,00 €/mt.

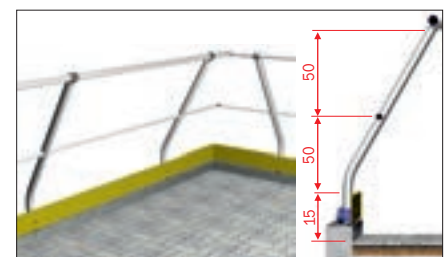

Applicabile a coperture con veletta $H < 15$ cm.

PR PIPD-15 99,00 €/mt.

Scala 4047 - Fissa con gabbia di protezione alla schiena

Con protezione d'uscita di mt. 1,10

Cod. 4047

- ★ Pioli quadrati anti-scivolo in alluminio mm. 30 x 30 posizionati ad un passo ridotto di mm. 280.
- ★ Attacco piolo-montante con doppia bordatura, interna ed esterna al montante verticale.
- ★ Montanti verticali in profilo estruso mm. 58 x 25.
- ★ Zanche di fissaggio a muro in acciaio zincato a caldo, con fissaggio indipendente dagli anelli della gabbia per consentire la massima regolazione in corso d'opera
- ★ Larghezza esterna scala 520 mm.
- ★ La protezione terminale che prosegue fino a metri 1,10 dal piano d'uscita.
- ★ Uscita allargata a 570 mm. con corrimano su entrambi i lati per favorire un comodo passaggio
- ★ Diametro arco della gabbia di protezione 600 mm. per normativa D.L.81 e di mm. 700 per normativa ISO 14122-4
- ★ Anelli di giunzione gabbia realizzati in robusto profilato di alluminio a posizione regolabile adattabili in opera.
- ★ Scala fornita con disegno tecnico dettagliato per favorire la verifica di installazione e la messa in opera
- ★ In conformità alle normative vigenti ogni 2 mt. le scale sopportano un carico di 150 kg.
- ★ Anno di produzione e marchio del produttore
- ★ Libretto di istruzioni e norme d'uso

Le scale 4047 offrono combinazioni versatili adatte a molteplici impieghi e costituiscono una valida soluzione economica per: accesso macchinari, accesso coperture, scale per controlli, manutenzione e pulizia, scale per salire su ciminiera, facciate, silos, piattaforme, carriponte, ecc..

Scale fisse con gabbia



Piolo quadro mm. 30 x 30 anti-scivolo con doppia bordatura!

Collegamento del piolo al montante con doppia bordatura, interna ed esterna, per la massima solidità contro urti accidentali ed una lunga durata nel tempo



Anelli di giunzione e nervature gabbia completamente regolabili e adattabili in opera!

La posizione di fissaggio può essere regolata liberamente in altezza per evitare ostacoli quali: scossaline, cavi elettrici, tubazioni, serramenti ecc..



gabbia totalmente smontabile e adattabile in opera

Scala a composizione di moduli indipendenti per semplificare il trasporto, lo stoccaggio e la messa in opera







fornita con disegno tecnico di messa in opera

IN FOTO articolo SCA 4047-32 con piano di uscita + gradino di uscita + corrimani di uscita + modulo di sdoppiamento + porta anti-intrusione

Scala 4047 - Moduli di composizione standard



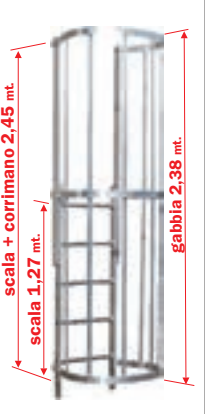

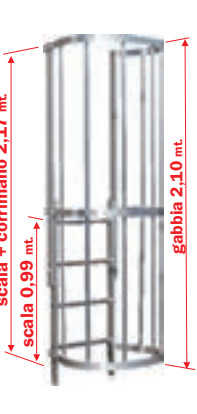
MODULI TERMINALI

- PREZZI NON COMPRESIVI DI ZANCHE DI FISSAGGIO

SMONTATA	MONTATA	SMONTATA	MONTATA	SMONTATA	MONTATA
	 scala + corrimano 2,73 mt. scala 1,55 mt. gabbia 2,66 mt.		 scala + corrimano 2,45 mt. scala 1,27 mt. gabbia 2,38 mt.		 scala + corrimano 2,17 mt. scala 0,99 mt. gabbia 2,10 mt.
SCA 4047 MOT completo	Smontata € 452,80 Montata € 639,00	SCA 4047MOTR completo	Smontata € 427,80 Montata € 594,40	SCA 4047MOTC completo	Smontata € 402,80 Montata € 549,80
SCA 4047 SOT	Solo scala € 184,00	SCA 4047SOTR	Solo scala € 171,00	SCA 4047SOTC	Solo scala € 158,00
SCA 4047G26S	Solo gabbia € 268,80	SCA 4047G25S	Solo gabbia € 256,80	SCA 4047G22S	Solo gabbia € 244,80

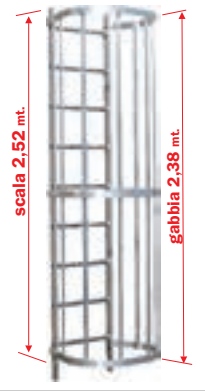





MODULI INTERMEDI

- PREZZI NON COMPRESIVI DI ZANCHE DI FISSAGGIO

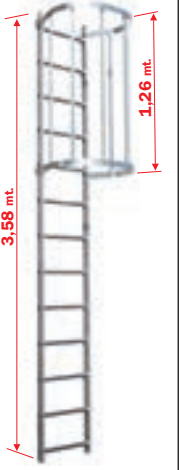
SMONTATA	MONTATA	SMONTATA	MONTATA	MODULO DI SDOPPIAMENTO	
	 scala 2,52 mt. gabbia 2,38 mt.		 scala 2,24 mt. gabbia 2,10 mt.		 scala 2,52 mt. gabbia 2,10 mt.
SCA 4047 MIS completo	Smontata € 401,80 Montata € 568,40	SCA 4047MIS2 completo	Smontata € 376,80 Montata € 523,80	SCA 4047 MPR completo	Smontata € 1.101,00 Montata € 1.248,00
SCA 4047SC09	Solo scala € 145,00	SCA 4047SC08	Solo scala € 132,00	SCA 4047 MSD	Solo scala € 657,00
SCA 4047G25S	Solo gabbia € 256,80	SCA 4047G22S	Solo gabbia € 244,80	SCA 4047GSDS	Solo gabbia € 444,00

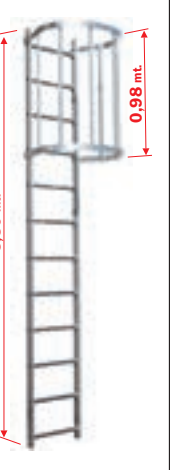
MODULI DI PARTENZA

- PREZZI NON COMPRESIVI DI ZANCHE DI FISSAGGIO

SMONTATA	MONTATA	SMONTATA	MONTATA	SMONTATA	MONTATA	
	 3,58 mt. 1,26 mt.		 3,30 mt. 0,98 mt.		 3,02 mt. 0,70 mt.	 2,18 mt.
SCA 4047 MP4 completo	Smontata € 326,20 Montata € 414,40	SCA 4047 MP3 completo	Smontata € 301,20 Montata € 369,80	SCA 4047 MP2 completo	Smontata € 276,20 Montata € 325,20	SCA 4047 MP1
SCA 4047SP13	Solo scala € 169,00	SCA 4047SP12	Solo scala € 156,00	SCA 4047SP11	Solo scala € 143,00	€ 104,00
SCA 4047G14S	Solo gabbia € 157,20	SCA 4047G11S	Solo gabbia € 145,20	SCA 4047G08S	Solo gabbia € 133,20	

ZANCHE DI FISSAGGIO

Zanca singola Distanza 180 mm.



In acciaio zincato a caldo per una distanza minima di 180 mm. dal muro consente in fissaggio indipendente e regolabile in altezza in corso d'opera

SCA 4047 ZFS € 17,50

Zanca doppia Distanza 180 mm.



In acciaio zincato a caldo per una distanza minima di 180 mm. dal muro favorisce l'appoggio del modulo a parete in modo uniforme e completo per semplificare la messa in opera

SCA 4047 ZFD € 40,00

Prolunga distanza da 180 mm. a 430 mm.



In acciaio zincato caldo consente una prolunga per il fissaggio della scala con distanza dal muro regolabile da 180 mm. a 430 mm. per superare ostacoli ed ingombri fornita con viteria compresa

SCA 4047 ZRP1 € 18,00

Prolunga distanza da 440 mm. a 530 mm.



In acciaio zincato caldo consente una prolunga per il fissaggio della scala con distanza dal muro regolabile da 440 mm. a 530 mm. per superare ostacoli ed ingombri fornita con viteria compresa

SCA 4047 ZRP2 € 20,00

Zanca tralicciata per distanze superiori a 530mm.



In acciaio zincato a caldo realizzata su misura per distanze della scala dal muro da 530 mm. a 1350 mm.

SCA 4047 ZT € su richiesta

Scala 4047 - Configurazioni per altezza piano d'uscita inferiore a 10 mt.



A fianco configurazione semplice a troncone singolo, senza piani di riposo, o moduli di sdoppiamento.

Realizzabile solo per altezze al piano d'uscita NON superiori a 10 mt.

N.B.
Versione conforme a normative Europee ed internazionali ISO 14122-4 obbliga ad installare piani di riposo ogni massimo mt. 6 quando la scala supera i mt. 8 da terra al piano d'uscita

N.B.
Decreto Regione Veneto obbliga ad installare piani di riposo ogni massimo mt. 4

N.B.
Scala con larghezza maggiorata a 52 cm. e passaggio interno gabbia curato nei particolari e privo di sporgenze per garantire il massimo confort in salita e in discesa

Tutte le configurazioni proposte in queste pagine sono realizzate in accordo alle Normative Italiane



ITALIANA
Gabbia standard 600 mm.
Pianetto sdoppiamento 600 mm.
Altezza gabbia MAX mt. 2,50
Altezza gabbia MIN mt. 2,10

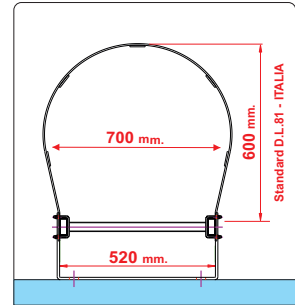

SU RICHIESTA



INTERNAZIONALE
Gabbia allargata 700 mm.
Pianetto sdoppiamento 700 mm.
Altezza gabbia MAX mt. 3,00
Altezza gabbia MIN mt. 2,30

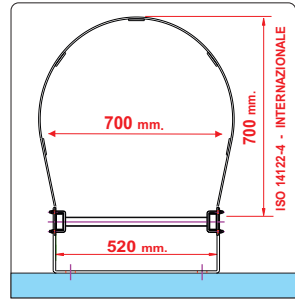

Conformità a normative Internazionali valida solo per paesi esteri

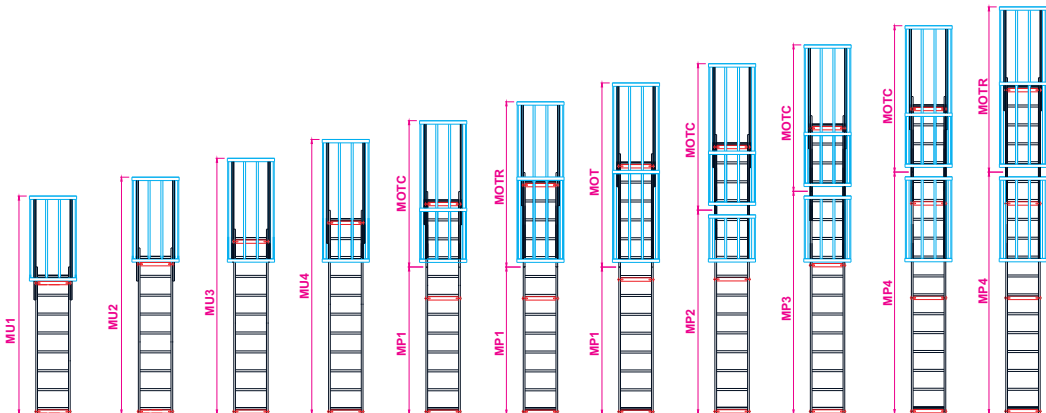

Scale fisse con gabbia

	a mt:	2,37	2,65	2,93	3,21	3,49	3,77	4,05	4,33	4,61	4,89	5,17	
	per altezze al piano da mt:	2,10	2,38	2,66	2,94	3,22	3,50	3,78	4,06	4,34	4,62	4,90	
Codice modulo	Altezza mt.	Prezzo € / cad	4047 1	4047 2	4047 3	4047 4	4047 5	4047 6	4047 7	4047 8	4047 9	4047 10	4047 11
SCA4047 MP1	2,18	104,00					1	1	1				
SCA4047 MP2	3,02	276,20							1				
SCA4047 MP3	3,30	301,20								1			
SCA4047 MP4	3,58	326,20									1	1	
SCA4047 MIS	2,52	401,80											
SCA4047 MIS2	2,24	376,80											
SCA4047 MOT	2,73	452,80						1					
SCA4047 MOTR	2,45	427,80						1					1
SCA4047 MOTC	2,17	408,80					1		1	1	1	1	1
SCA4047 ZFS2	zanche	35,00	2	2	3	3	3	3	3	3	3	4	4
TOTALE scala gabbia smontata €			409,20	422,20	482,20	558,80	611,80	636,80	661,80	784,00	809,00	869,00	894,00
OPZIONALE montaggio gabbia €			88,20	88,20	107,80	127,40	147,00	166,60	186,20	196,00	215,60	235,20	254,80
	mt.		1,26	1,26	1,54	1,82	2,10	2,38	2,66	2,80	3,08	3,36	3,64

Prezzo configurazioni elencate in tabella comprese di zanche di fissaggio da 18 cm SCA 4047 ZFS - Piano di riposo o modulo di sdoppiamento ESCLUSI

Configurazioni elencate in tabella conformi a normative D.L.81 - Piano di riposo intermedio o modulo di sdoppiamento tronchi NON RICHIESTO

Scala 4047 - Configurazioni per altezza piano d'uscita inferiore a 10 mt.

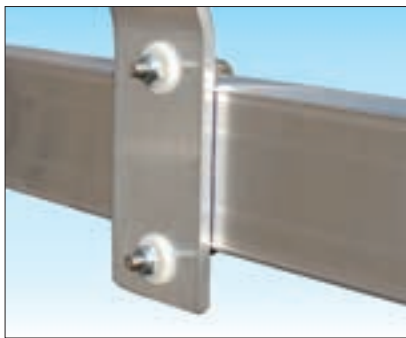

Fissaggio regolabile degli anelli gabbia mediante cavallotti in acciaio INOX e rondelle in nylon auto-lubrificante !

Garantiscono una lunga affidabilità nel tempo ed evitano la formazione di ruggine

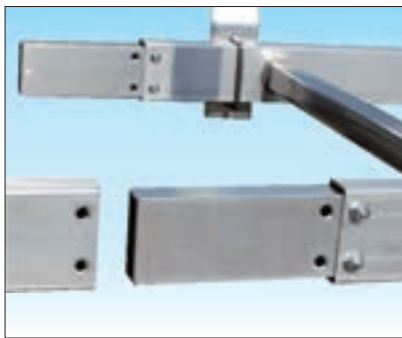

Spinotti di giunzione scala realizzati in robusto profilo rettangolo di alluminio !

Garantiscono una lunga affidabilità nel tempo ed evitano la formazione di ruggine

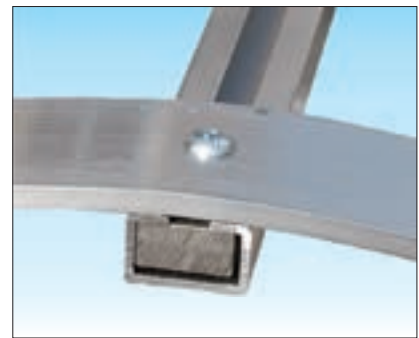

Fissaggio regolabile delle stecche gabbia mediante blocchetti in alluminio!

Garantiscono una lunga affidabilità nel tempo ed evitano la formazione di ruggine

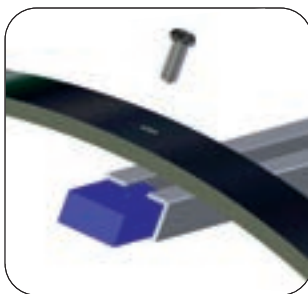

Acquista la scala con gabbia smontata OTTERRAI UN GRANDE RISPARMIO !

Montaggio facile ed intuitivo con libretto di istruzioni dettagliato tempo necessario **15 minuti al metro !**

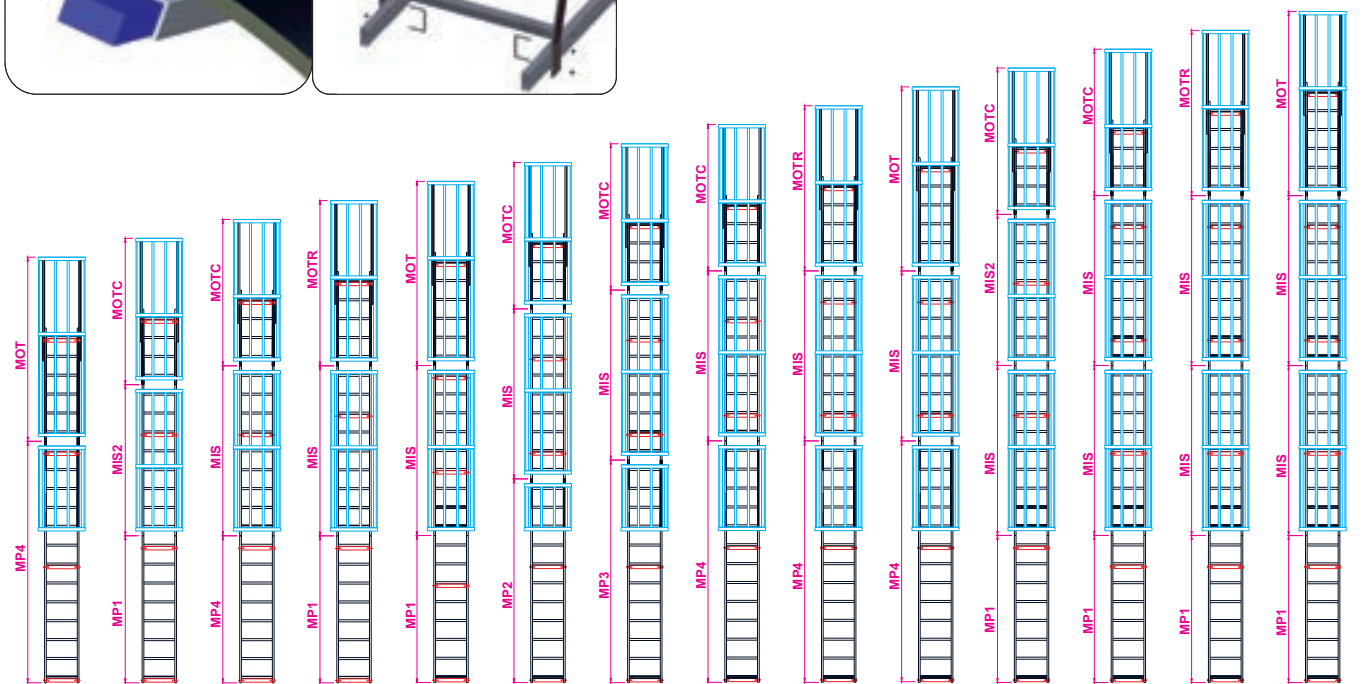

5,45	5,73	6,01	6,29	6,57	6,85	7,13	7,41	7,69	7,97	8,25	8,53	8,81	9,09
5,18	5,46	5,74	6,02	6,30	6,58	6,86	7,14	7,42	7,70	7,98	8,26	8,54	8,82
4047	4047	4047	4047	4047	4047	4047	4047	4047	4047	4047	4047	4047	4047
12	13	14	15	16	17	18	19	20	21	22	23	24	25
	1	1	1	1	1					1	1	1	1
						1	1	1	1	1	1	2	2
	1	1	1	1	1	1	1	1	1	1	2	2	2
				1	1	1	1	1	1	1	2	2	2
			1	1	1	1	1	1	1	1	2	2	2
4	1	1	1	1	1	1	1	1	1	1	1	1	1
4	4	4	4	4	4	4	5	5	5	5	5	5	5
919,00	1.023,60	1.048,60	1.073,60	1.098,60	1.220,80	1.280,80	1.305,80	1.330,80	1.355,80	1.460,40	1.485,40	1.510,40	1.570,40
274,40	294,00	313,60	333,20	352,80	362,60	382,20	401,80	421,40	441,00	460,60	480,20	499,80	519,40
3,92	4,20	4,48	4,76	5,04	5,18	5,46	5,74	6,02	6,30	6,58	6,86	7,14	7,42

Prezzo configurazioni elencate in tabella comprese di zanche di fissaggio da 18 cm SCA 4047 ZFS - Piano di riposo o modulo di sdoppiamento ESCLUSI

Configurazioni elencate in tabella conformi a normative D.L.81 - Piano di riposo intermedio o modulo di sdoppiamento tronchi NON RICHIESTO

Scala 4047 - Configurazioni per altezza piano d'uscita superiore a 10 mt.



N.B. In accordo alle normative vigenti ogni massimo 10 metri è obbligatorio interrompere la salita utilizzando un piano di riposo ribaltabile art. SCA 4047 PRC oppure un modulo di sdoppiamento tonchi art. SCA 4047 MRP

Modulo di sdoppiamento tronchi SCA 4047 MRP

Consente una piattaforma di passaggio intermedia, affiancata alla salita, su cui sostare e riposare il cui accesso è comodo ed immediato.

Il modulo è dotato di gabbia di protezione completa alta mt. 2,10

La piattaforma di riposo viene fornita in conformità alla normativa italiana D.L.81 o alla normativa europea ISO 14122-4

SCA 4047 MRP	smontata
Supplemento €	699,20
Prezzo €/cad	1.101,00

Il modulo di sdoppiamento Art. SCA 4047 MRP

Può essere aggiunto alle configurazioni standard elencate in tabella, solo in corrispondenza di un modulo intermedio art. SCA 4047 MIS

Per richieste di scale provviste di modulo di sdoppiamento ad altezza personalizzata richiedere preventivo per «Configurazioni personalizzate o fuori standard» compilando il modulo di richiesta a pagina 157

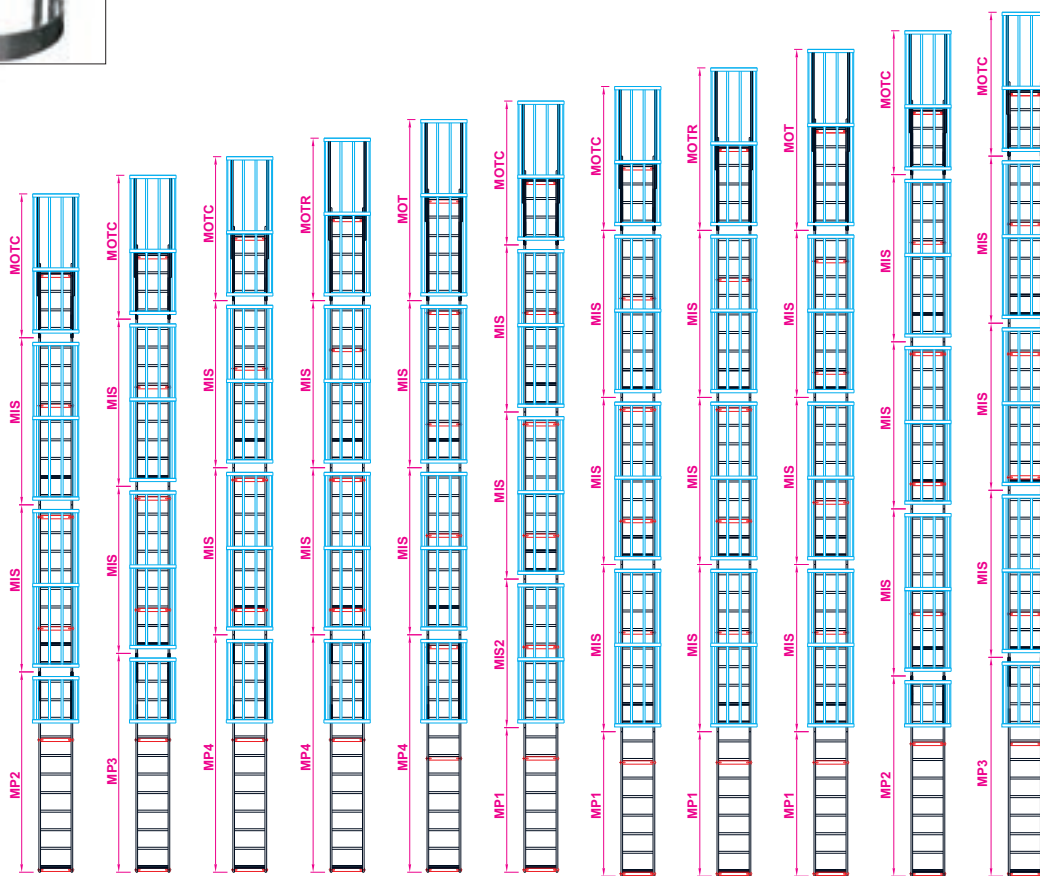

Scale fisse con gabbia

	a mt:	9,37	9,65	9,93	10,21	10,49	10,77	11,05	11,33	11,61	11,89	12,17	
	per altezze al piano da mt:	9,10	9,38	9,66	9,94	10,22	10,50	10,78	11,06	11,34	11,62	11,90	
Codice modulo	Altezza mt.	Prezzo €/ cad	4047 26	4047 27	4047 28	4047 29	4047 30	4047 31	4047 32	4047 33	4047 34	4047 35	4047 36
SCA4047 MP1	2,18	104,00						1	1	1	1		
SCA4047 MP2	3,02	276,20	1									1	
SCA4047 MP3	3,30	301,20		1									1
SCA4047 MP4	3,58	326,20			1	1	1						
SCA4047 MIS	2,52	401,80	2	2	2	2	2	3	3	3	3	3	3
SCA4047 MIS2	2,24	376,80					1						
SCA4047 MOT	2,73	452,80				1				1			
SCA4047 MOTR	2,45	427,80			1				1				
SCA4047 MOTC	2,17	408,80	1	1	1	1	1	1	1	1	1	1	1
SCA4047 ZFS2	zanche	35,00	6	6	6	6	6	6	7	7	7	7	7
TOTALE scala gabbia smontata €			1.692,60	1.717,60	1.742,60	1.767,60	1.792,60	1.897,20	1.957,20	1.982,20	2.007,20	2.129,40	2.154,40
OPZIONALE montaggio gabbia €			529,20	548,80	568,40	588,00	607,60	627,20	646,80	666,40	686,00	695,80	715,40
	mt.		7,56	7,84	8,12	8,40	8,68	8,96	9,24	9,52	9,80	9,94	10,22

Prezzo configurazioni elencate in tabella comprese di zanche di fissaggio da 18 cm SCA 4047 ZFS - Piano di riposo o modulo di sdoppiamento ESCLUSI

Configurazioni in tabella conformi a normative D.L.81 - Piano di riposo intermedio o modulo di sdoppiamento tronchi OBBLIGATORIO art. SCA 4047 PRC o SCA 4047 MRP

Scala 4047 - Configurazioni per altezza piano d'uscita superiore a 10 mt.



N.B. In accordo alle normative vigenti ogni massimo 10 metri è obbligatorio interrompere la salita utilizzando un piano di riposo ribaltabile art. SCA 4047 PRC oppure un modulo di sdoppiamento tonchi art. SCA 4047 MRP

Pianetto di riposo SCA 4047 PR

Il piano di riposo consiste in un pianetto in lamiera mandorlata ribaltabile, fornito di un cintino in nylon per poterlo sollevare durante la discesa e richiudere durante la salita.

SCA 4047 PR

Prezzo €

281,00

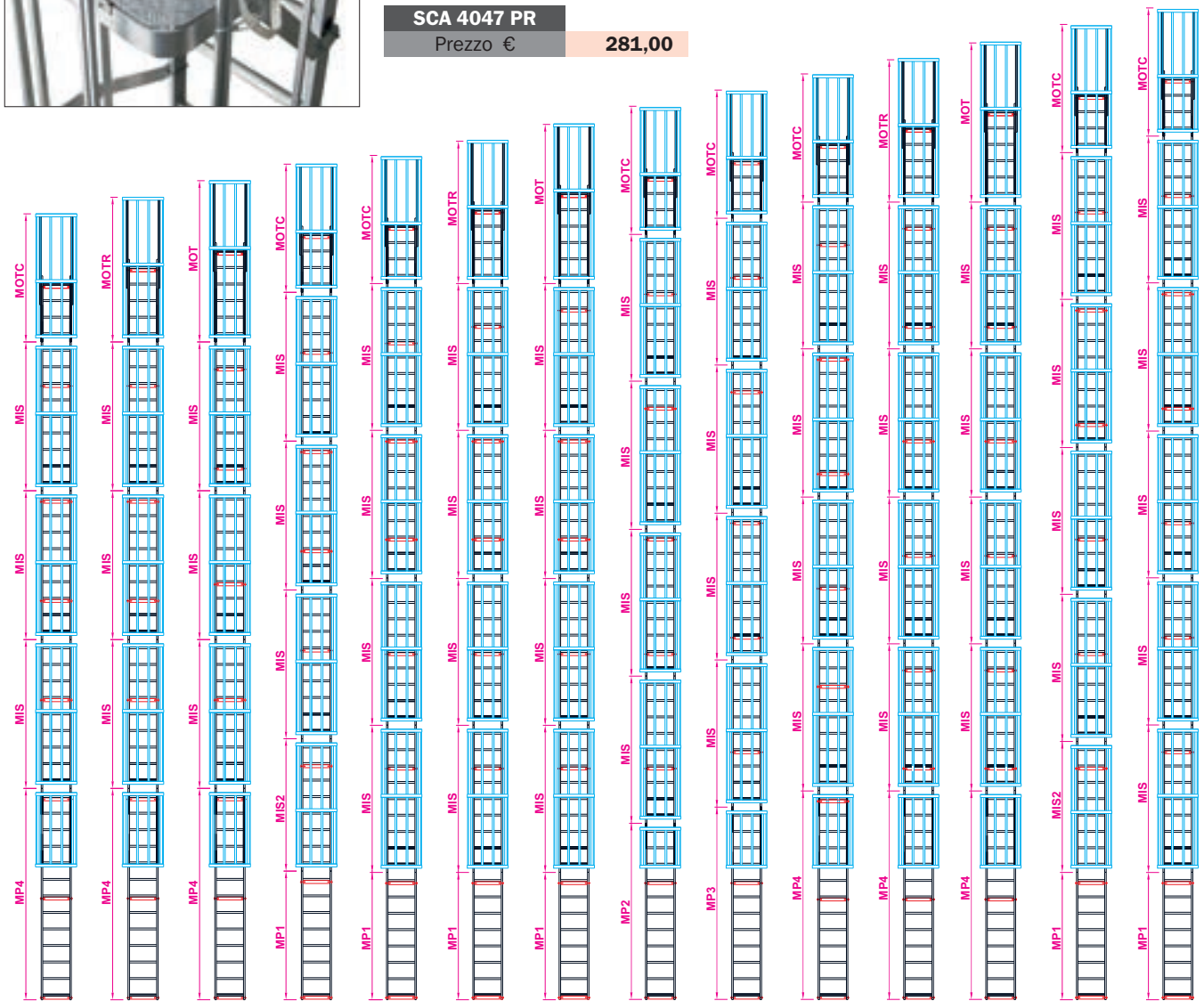







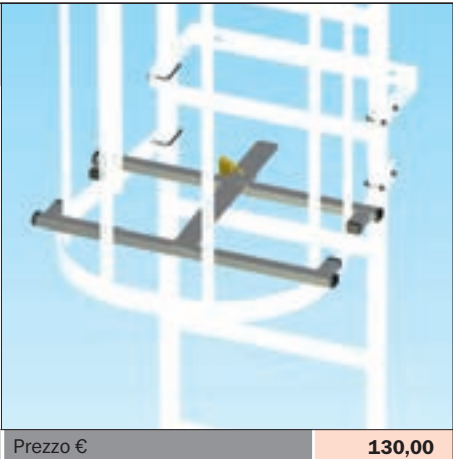

12,45	12,73	13,01	13,29	13,57	13,85	14,13	14,41	14,69	14,97	15,25	15,53	15,81	16,09
12,18	12,46	12,74	13,02	13,30	13,58	13,86	14,14	14,42	14,70	14,98	15,26	15,54	15,82
4047	4047	4047	4047	4047	4047	4047	4047	4047	4047	4047	4047	4047	4047
37	38	39	40	41	42	43	44	45	46	47	48	49	50
			1	1	1	1	1	1	1	1	1	1	1
1	1	1	3	4	4	4	4	4	4	4	4	4	5
3	3	3	1										
			1			1							
1	1												
7	7	8	1	1	1	1	1	1	1	1	1	1	1
8	8	8	8	8	8	8	8	8	8	8	8	8	8
2.179,40	2.204,40	2.264,40	2.369,00	2.394,00	2.419,00	2.444,00	2.566,20	2.591,20	2.651,20	2.676,20	2.701,20	2.805,80	2.830,80
735,00	754,60	774,20	793,80	813,40	833,00	852,60	862,40	882,00	901,60	921,20	940,80	960,40	980,00
10,50	10,78	11,06	11,34	11,62	11,90	12,18	12,32	12,60	12,88	13,16	13,44	13,72	14,00

Prezzo configurazioni elencate in tabella comprese di zanche di fissaggio da 18 cm SCA 4047 ZFS - Piano di riposo o modulo di sdoppiamento ESCLUSI

Configurazioni in tabella conformi a normative D.L.81 - Piano di riposo intermedio o modulo di sdoppiamento tronchi OBBLIGATORIO art. SCA 4047 PRC o SCA 4047 MRP

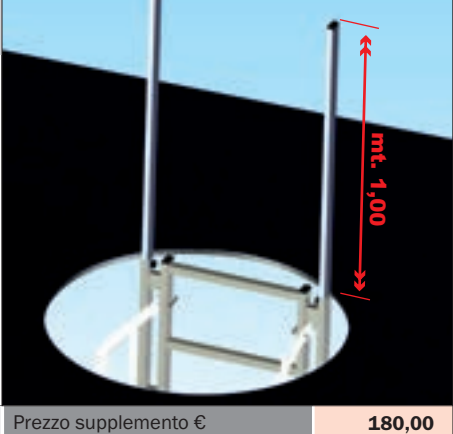
Scala 4047 - Componenti e accessori

<p>Porta anti-intrusione</p> <ul style="list-style-type: none"> Porta in lamiera di alluminio liscia con cerniere, apribile ad anta. Telaio a griglia anti-intrusione. Chiudibile con lucchetto (non fornito). 		<p>Pianetto anti-intrusione</p> <ul style="list-style-type: none"> Pianetto ribaltabile in alluminio con superficie in lamiera mandorlata anti-scivolo. Chiudibile con lucchetto (non fornito) 			
SCA 4047 PAI	Prezzo €	398,00	SCA 4047 PRC	Prezzo €	317,00
<p>Griglia anti-intrusione</p> <ul style="list-style-type: none"> Dispositivo anti-intrusione amovibile in alluminio chiudibile con lucchetto (non fornito). Applicabile sopra ad ogni anello della scala. 		<p>Scala partenza estraibile</p> <ul style="list-style-type: none"> Scala a pioli in alluminio. Fornita con coppia di ganci GA per ancoraggio sulla scala fissa. Chiudibile con lucchetto (non fornito). 			
SCA 4047GRAI	Prezzo €	130,00	SCA 4047 SA8	Altezza mt. 2,24 - supplemento €	117,00
			SCA 4047 SA9	Altezza mt. 2,52 - supplemento €	124,00
<p>Uscita laterale</p> <ul style="list-style-type: none"> Modulo intermedio o terminale con uscita laterale. Con gabbia di protezione completa mt. 2,20 Lato uscita a scelta a DX oppure a SX 		<p>Piattaforma di ispezione</p> <ul style="list-style-type: none"> Piattaforma laterale scelta a DX o a SX e scelta se conforme alla normativa italiana D.L.81 o alla normativa europea ISO 14122-4 Piattaforma con gabbia protezione regolamentare alta mt. 1,1. 			
SCA 4047MUL+	Prezzo supplemento €	GRATUITO	SCA 4047MIL+	Prezzo supplemento €	520,40
<p>Corrimani di uscita estraibili</p> <ul style="list-style-type: none"> Modulo terminale con gabbia di protezione e corrimani di mt. 1 estraibili a sfilo telescopico realizzati in profilo di alluminio rinforzato 		<p>Piattaforma a mensola</p> <ul style="list-style-type: none"> Realizzata in alluminio con parapetti amovibili Disponibile con superficie in: alluminio zigrinato lamiera mandorlata o grigliato. MODULO STANDARD Profondità mm. 800 Lunghezza mm. 1200 			
SCA 4047MTE+	Prezzo supplemento €	180,00	SCA 4047PM12	Prezzo €	su richiesta

Scala 4047 - Componenti e accessori

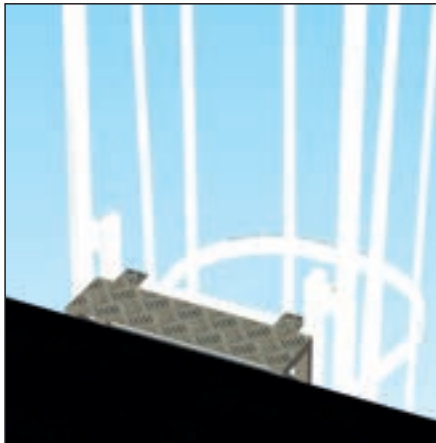

Gradino di uscita

Applicabile ad ogni piolo della scala, permette un più sicuro appoggio del piede in fase di sbarco sul piano d'uscita, colmando il vuoto tra scala e muro.
- Gradino largo mm. 150 in lamiera mandorlata di alluminio con anti-scivolo.

SCA 4047GU15 Prezzo € **109,00**



Maniglie di uscita

Di facile applicazione garantiscono la protezione laterale al momento dello sbarco sul piano d'uscita.

- Maniglie in tubolare ergonomico in profilo tondo di alluminio Ø 30 mm.

SCA 4047 MAU Prezzo € **141,00**



Cancello di uscita

Evita accesso accidentale verso la scala. Cancello in alluminio con cerniere in acciaio INOX con ritorno automatico a molla, chiudibile con lucchetto (lucchetto non fornito).

SCA 4047 CANC Prezzo € **198,00**

Piano di sbarco con parapetti

- In alluminio di larghezza 55 cm. e disponibile in lunghezza da 50 cm. a 120 cm.
- Scegliere il piano considerando la distanza dal muro della scala di arrivo e della scala di sbarco più lo spessore muretto



SCA 4047 PP05	Piano lungo mt. 0,5 con parapetti	488,00
SCA 4047 PP06	Piano lungo mt. 0,6 con parapetti	538,00
SCA 4047 PP08	Piano lungo mt. 0,8 con parapetti	654,00
SCA 4047 PP10	Piano lungo mt. 1,0 con parapetti	738,00
SCA 4047 PP12	Piano lungo mt. 1,2 con parapetti	818,00

Scala di sbarco verticale

- A pioli costruita interamente in alluminio con corrimani e uscita allargata
- Completa di n° 2 zanche di fissaggio a muro di lunghezza standard 15 cm. a posizione regolabile.

N.B.
Per altezza non compresa nel range previsto, fare riferimento alla prima misura superiore e aumentare l'altezza al piano d'uscita della scala con gabbia

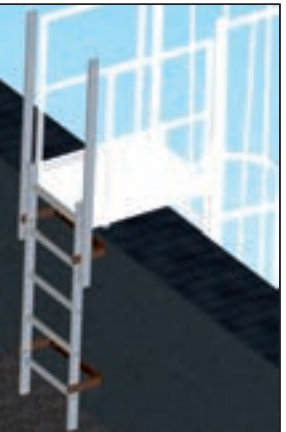

SCA 4047SV07	Altezza piano uscita mt. 0,42 - 0,57	197,00
SCA 4047SV10	Altezza piano uscita mt. 0,70 - 0,85	210,00
SCA 4047SV12	Altezza piano uscita mt. 0,98 - 1,13	223,00
SCA 4047SV16	Altezza piano uscita mt. 1,26 - 1,41	236,00
SCA 4047SV18	Altezza piano uscita mt. 1,54 - 1,69	249,00

Scala di sbarco gradino 20 cm.

- Inclinata a gradino piano profondo 200 mm. provvista di corrimani e di piastre di fissaggio a terra
- Costruita interamente in alluminio

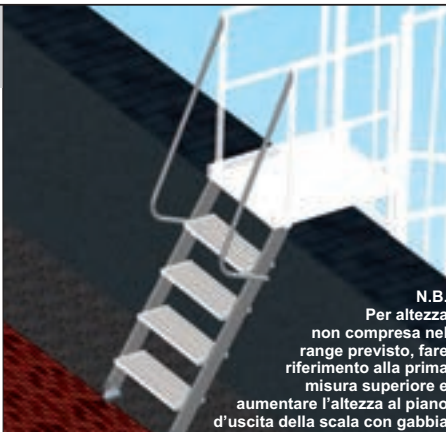

N.B.
Per altezza non compresa nel range previsto, fare riferimento alla prima misura superiore e aumentare l'altezza al piano d'uscita della scala con gabbia

SCA 4047 SPS2	Altezza piano uscita mt. 0,53 - 0,59	518,00
SCA 4047 SPS3	Altezza piano uscita mt. 8,08 - 8,47	569,00
SCA 4047 SPS4	Altezza piano uscita mt. 1,06 - 1,10	619,00
SCA 4047 SPS5	Altezza piano uscita mt. 1,32 - 1,36	669,00
SCA 4047 SPS6	Altezza piano uscita mt. 1,57 - 1,61	748,00

Scala di sbarco gradino 8.3 cm.

- Inclinata a gradino piano profondo 83 mm. provvista di corrimani e di piastre di fissaggio a terra
- Costruita interamente in alluminio

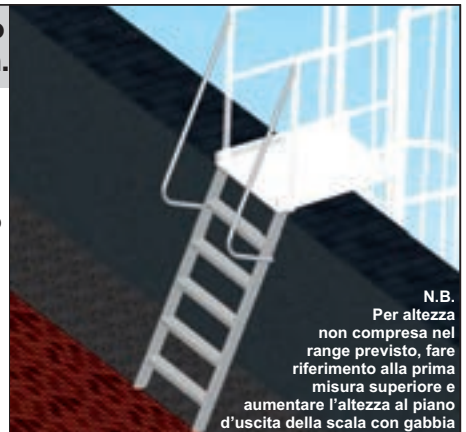

N.B.
Per altezza non compresa nel range previsto, fare riferimento alla prima misura superiore e aumentare l'altezza al piano d'uscita della scala con gabbia

SCA 4047 SPN2	Altezza piano uscita mt. 0,50 - 0,54	167,00
SCA 4047 SPN3	Altezza piano uscita mt. 0,77 - 0,81	193,00
SCA 4047 SPN4	Altezza piano uscita mt. 1,03 - 1,07	236,00
SCA 4047 SPN5	Altezza piano uscita mt. 1,30 - 1,34	264,00
SCA 4047 SPN6	Altezza piano uscita mt. 1,56 - 1,60	320,00

Scala 4047 - Configurazioni personalizzate

Quando le configurazioni standard descritte nelle pagine precedenti non rispondono esattamente alle vostre necessità, il nostro ufficio tecnico dedicato è in grado di progettare e sviluppare una soluzione su misura in base alla specifica richiesta, per il quale verrà fornito un disegno tecnico completo e preciso nei particolari quali:

- la posizione delle zanche, e l'altezza dei fori di fissaggio,
- le specifiche di sbarco terminale o intermedio,

Al fine di facilitare la messa in opera, ed escludere possibili errori di misurazione.

Dove necessario, si realizzano uscite laterali alla sommità o uscite intermedie, passerelle di collegamento per percorsi non lineari, piattaforme d'ispezione, sbarchi inclinati o dispositivi anti-intrusione.

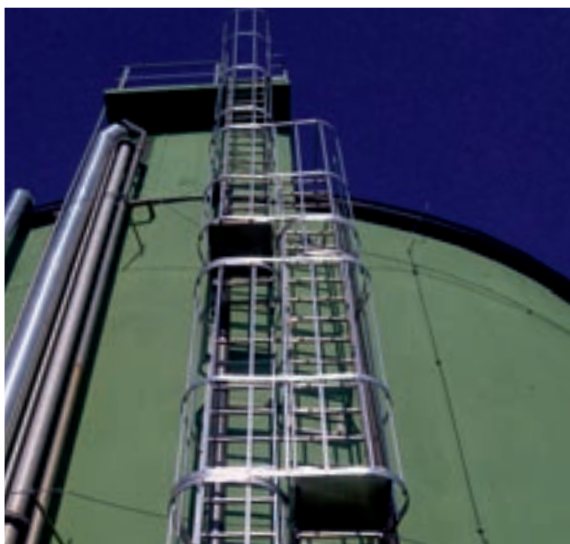

Scala 4047 - Configurazioni personalizzate

Per richieste personalizzate o fuori standard vi invitiamo a compilare il seguente modulo di richiesta e ad inviarlo al numero FAX 035 525147 sarete immediatamente contattati

Dati anagrafici:

RIVENDITORE
 UTILIZZATORE
 Ragione sociale: _____
 Cap: _____ Città: _____ Provincia: _____
 Indirizzo: _____
 Telefono: _____ Fax: _____

Modello di riferimento:

- Scala a singolo troncone
 Scala a più tronconi

- Altezza al piano di uscita "H": _____
 - Se altezza al piano d'uscita H > 10 mt. cosa si preferisce usare come piano di riposo?
 Modulo di sdoppiamento (art. 4047-MRP) - indicare n°: _____
 Pedane ribaltabili (art. 4047-PR) - Indicare n°: _____

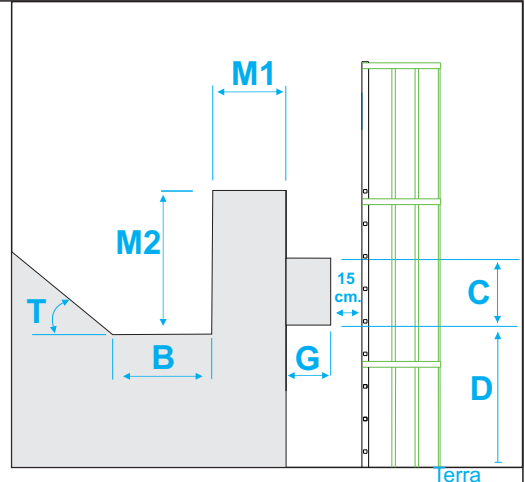

Specifiche di partenza:

- Altezza partenza gabbia di sicurezza mm. 2000 <"P"< 2500 : _____
 Scala con ganci estraibili (art. SA/7 - SA/8 - SA/9)
 Porta anti-intrusione (art. 4047-PAI)
 Pianetto anti-intrusione (art. 4047-PRC)
 Griglia anti-intrusione (art. 4047-GRAI)

Specifiche di uscita:

- Uscita frontale standard:
 Maniglie d'uscita (art. 4047-MAU)
 Gradino d'uscita (art. 4047-GU15)
 Piattaforma di sbarco con parapetti (mm. 600x600):
 Piattaforma di sbarco + scala verticale indicare: "M1"= _____ "M2"= _____
 Piattaforma di sbarco + scala inclinata indicare anche: "T" = _____ "B" = _____
- Uscita verticale (per pozzi, lucernai):
 Corrimani estraibili (art. 4047-MTE)
 Altro _____
- Uscita laterale: sinistra SX destra DX
 Piattaforma a mensola con parapetti (allegare disegno)(art. 4047 PT)
 Altro _____

Ingombri e ostacoli:

Presenza di grondaie, sporgenze o cornicioni? SI NO
 Se "SI" indicare: "C" = _____ "G" = _____
 Indicare a che altezza, partendo da terra, questi ostacoli si presentano: "D" = _____

Configurazioni "S" Speciali

Presenza di piani intermedi con uscita laterale? SI NO
 Se "SI" indicare altezza "H" per ogni piano d'uscita mm: _____
 (Se possibile allegare disegno indicativo) _____

Note, varie ed eventuali:

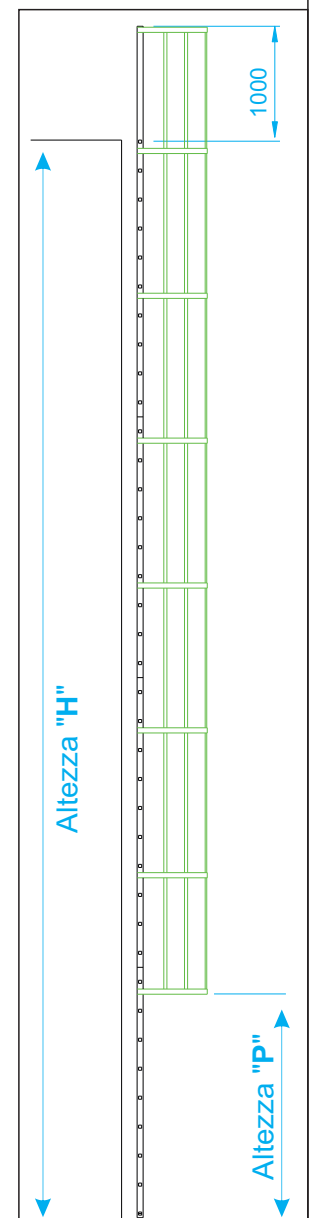

Scala 4047 - Linea vita per scale fisse verticali

La linea vita è la soluzione ideale per la messa in sicurezza di scale fisse con o senza gabbia, e può essere applicata in un secondo momento anche su scale già installate.

Conforme alla normativa di riferimento **UNI EN 795** consente un utilizzo della scala in completa sicurezza per raggiungere tetti, cornicioni o piattaforme.

La polivalenza degli accessori di ancoraggio consentirà di installare la linea vita in qualunque punto della scala.

Da utilizzare sia durante le fasi di salita e di discesa da una scala a pioli, e sia per svolgere lavorazioni direttamente dalla scala durante lo stazionamento in quota.

Si installa sulla scala senza l'ausilio di utensili e non necessita di assistenza a terra da parte di un secondo operatore.

- Prodotto realizzato in acciaio **INOX** AISI 304
- Certificato secondo la norma UNI EN 795:2012 in classe B
- Prodotto marcato CE

Dispositivo universale applicabile su tutte le scale a pioli con le seguenti caratteristiche:

- sezione piolo Max 40 x 40 mm.
- interasse piolo Min 270 mm. - Max 320 mm.
- larghezza interna Min 310 mm.



Una volta installato il dispositivo sulla scala, l'operatore provvisto di imbragatura anti-caduta con punto sternale, può agganciarsi al carrello guida della fune e quindi salire, scendere o lavorare in massima sicurezza.

Vedi imbragatura con punto sternale **DPI IMBRAGA2** e accessori a pagina 53



Dispositivo di fissaggio superiore anti-taglio

Con protezione curvata anti-taglio è applicabile ad ogni piolo della scala in modo semplice e rapido utilizzando spine di fissaggio in acciaio ed un tubo orizzontale di rinforzo da inserire all'interno del piolo.



Carrello anticaduta

Realizzato in acciaio INOX consente un libero scorrimento lungo la fune di traino ed è provvisto di doppio sistema a leva per un bloccaggio immediato in caso di caduta.



Supporto di fissaggio inferiore con tenditore

Realizzato in acciaio inox si può installare in corrispondenza di ogni piolo della scala e dispone di un tenditore in acciaio zincato che consente di regolare la tensione del cavo in modo rapido ed efficace.

Codice articolo	Altezza al piano mt.	Prezzo
		Euro
SCA LV-05	5,00	979,00
SCA LV-06	6,00	991,00
SCA LV-07	7,00	1.003,00
SCA LV-08	8,00	1.015,00
SCA LV-09	9,00	1.039,00
SCA LV-10	10,00	1.064,00
SCA LV-12	12,00	1.064,00
SCA LV-15	15,00	1.100,00



Nota Bene: a differenza della gabbia di protezione, l'uso della linea vita verticale richiede all'operatore obbligatoriamente un'adeguata formazione sull'uso di tali Dispositivi di Protezione Individuale.

Nota Bene: in assenza di gabbia di protezione, l'installazione di scale fisse con DPI anticaduta deve essere certificata da professionista abilitato.



RAMPE IN ALLUMINIO

Robuste e forti per durare nel tempo

Le rampe in alluminio Frigerio sono realizzate impiegando alluminio di alta qualità, fornita da primarie aziende Europee. I processi di lavorazione eseguiti all'interno degli stabilimenti Frigerio sono condotti con le più moderne ed avanzate tecnologie, utilizzando robot di saldatura e macchine a controllo numerico. Severi collaudi sono eseguiti in azienda su ogni articolo prima della consegna.

Ciò garantisce l'utilizzatore circa la robustezza e la affidabilità nel tempo di questi prodotti, pensati in modo esplicito per un utilizzo professionale.

La massima attenzione a tutti i particolari

Tutte le rampe sono progettate per favorire il lavoro di chi le utilizza quotidianamente per la propria attività. Ciò si traduce in particolari accorgimenti costruttivi che caratterizzano i diversi modelli. La ricerca della funzionalità, della sicurezza e della durata si abbina ad un design moderno e razionale.

La sicurezza a norma di legge

Frigerio S.p.A. per la sicurezza non fa compromessi, per questo tutte le rampe e passerelle sono coperte da garanzia totale per eventuali difetti di fabbricazione e soddisfano i criteri di buona progettazione applicabili dalle più importanti normative in materia.

Frigerio ha investito nella ricerca per consentire ai propri clienti un utilizzo sicuro delle rampe in alluminio in ogni condizione d'impiego.

INDICE

GAMMA RAMPE ULTRALEGGERE

Art. RM R30 - RM R30P	Pag. 161
Art. RM R60 - RM R60P	Pag. 161

GAMMA RAMPE DA CARICO PESANTE

Art. RM R72 - RM R72L	Pag. 162
Art. RM R100	Pag. 162
Art. RM R110	Pag. 162
Art. RM R125 - RM R125L	Pag. 163
Art. RM R130 - RM R130L	Pag. 163
Art. RM R175	Pag. 164
Art. RM R190	Pag. 164
Art. RM R220	Pag. 164

LA GRANDE SICUREZZA FRIGERIO



I prodotti possono non essere assoggettati a tutti i marchi sovraesposti

Rampe in alluminio

Frigerio è lieta di proporre una gamma completa di rampe da carico pesante costruite interamente in lega speciale di alluminio tipo **6.005/A** e **6082** destinate a soddisfare tutte le esigenze di carico e scarico.

Frigerio ha voluto puntare sulla qualità, offrendo prodotti ben concepiti in grado di soddisfare le più vaste esigenze e realizzati in conformità alle più severe normative di riferimento Italiane **D.L.81** ed Europee **UNI EN 1398:2009** collaudati da **TÜV GROUP**



Come scegliere la giusta rampa?

Una rampa deve essere scelta con molta accuratezza: la sicurezza prima di tutto!

Una rampa deve essere lunga a sufficienza per soddisfare l'inclinazione necessaria raccomandata dalle norme di sicurezza.

Determinata la lunghezza giusta, si deve a scegliere il tipo adatto alla portata di carico massimo previsto.

Adottate la formula corretta :

Le misure sono indicate in metri.
È considerata l'inclinazione ottimale di 16,5° = 30%

Dislivello Massimo H	Lunghezza Rampa L
0,75	2,50
0,90	3,00
0,96	3,20
1,05	3,50
1,20	4,00
1,35	4,50
1,50	5,00

$$\text{Lunghezza Rampa} = \frac{\text{Dislivello } H}{\% \text{ Pendenza}} \times 100$$

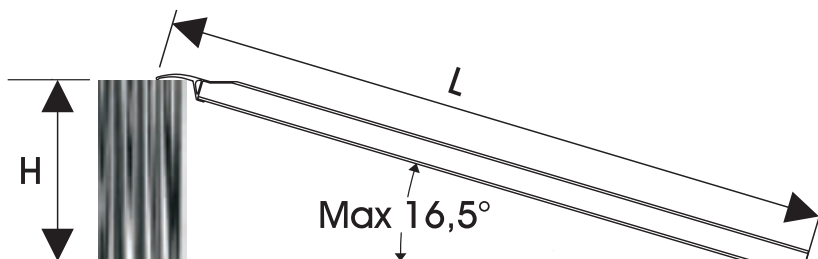

ACCESSORI DISPONIBILI



Testata STANDARD



Testata GANCIO TG

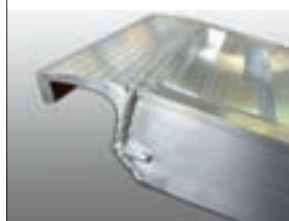

Testata OCCHIO TO



Rivestimento con Bande in GOMMA ARMATA VULCANIZZATA



Rampe in alluminio - Ultraleggere

Rampe R30 - R30P

Portata da kg. 180 a 1.535

- ★ Costruita interamente in alluminio con superficie anti-scivolo
- ★ Superficie piana e continua realizzata in profilo estruso forato
- ★ Provvista di testata curvata saldata per ancoraggio superiore
- ★ Provvista di testata inclinata saldata per appoggio a terra
- ★ Senza bordo laterale

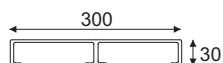

Incernieramento
Solo per versione pieghevole «P»

Su richiesta
Disponibili con larghezza maggiorata attraverso l'unione di più moduli saldati

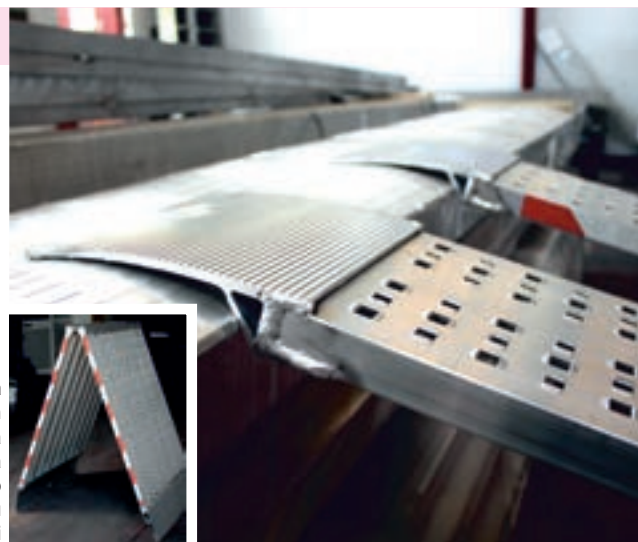

Codice Articolo	Lunghezza rampa mt.	Altezza montante mm.	Larghezza interna mm.	Larghezza esterna mm.	Peso alla coppia kg.	Portata carico concentrato kg.	Portata alla coppia per interasse			Prezzo alla coppia Euro
							0,50 mt. kg.	0,75 mt. kg.	1,00 mt. kg.	
RM R30/15	1,50	30	200	200	10	-	1.000	1.350	1.535	326,00
RM R30/20	2,00	30	200	200	13	-	600	780	1.000	370,00
RM R30/25	2,50	30	200	200	16	-	450	530	610	428,00
RM R30/30	3,00	30	200	200	20	-	360	390	425	504,00
RM R30/35	3,50	30	200	200	23	-	245	275	320	581,00

Versione Pieghevole senza bordo	L'incernieramento consente di ripiegare la rampa per metà della sua lunghezza ma riduce la portata complessiva a 65%									
RM R30/15P	1,50	30	200	200	12	-	480	480	480	552,00
RM R30/20P	2,00	30	200	200	15	-	380	380	380	597,00
RM R30/25P	2,50	30	200	200	18	-	300	300	300	654,00
RM R30/30P	3,00	30	200	200	22	-	250	250	250	731,00
RM R30/35P	3,50	30	200	200	26	-	180	180	180	807,00

Rampe R60 - R60P

Portata da kg. 750 a 1.750

- ★ Costruita interamente in alluminio con superficie anti-scivolo
- ★ Superficie piana e continua realizzata in profilo estruso forato
- ★ Provvista di testata curvata saldata per ancoraggio superiore
- ★ Provvista di testata inclinata saldata per appoggio a terra
- ★ Senza bordo laterale

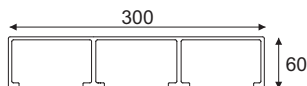

Incernieramento
Solo per versione pieghevole «P»

Su richiesta
Disponibili con larghezza maggiorata attraverso l'unione di più moduli saldati

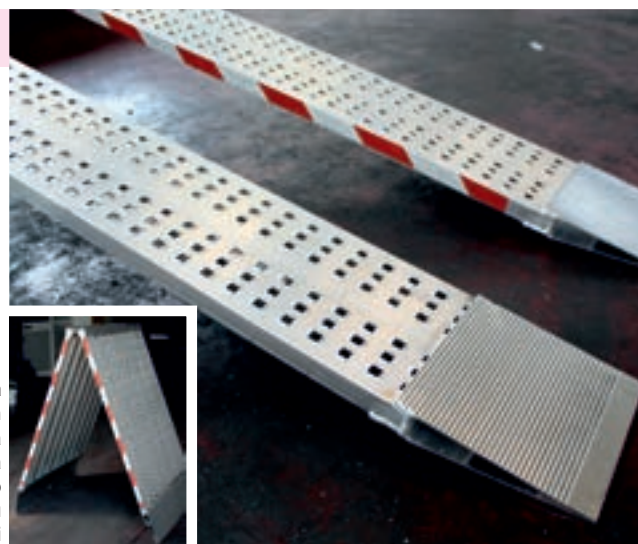

Codice Articolo	Lunghezza rampa mt.	Altezza montante mm.	Larghezza interna mm.	Larghezza esterna mm.	Peso alla coppia kg.	Portata carico concentrato kg.	Portata alla coppia per interasse			Prezzo alla coppia Euro
							0,75 mt. kg.	1,00 mt. kg.	1,25 mt. kg.	
RM R60/15	1,50	60	300	300	20	-	1.750	1.750	1.750	443,00
RM R60/20	2,00	60	300	300	27	-	1.700	1.700	1.700	581,00
RM R60/25	2,50	60	300	300	34	750	1.650	1.700	1.700	723,00
RM R60/30	3,00	60	300	300	41	-	1.250	1.405	1.610	862,00
RM R60/35	3,50	60	300	300	48	-	990	1.090	1.215	997,00

Versione Pieghevole senza bordo	L'incernieramento consente di ripiegare la rampa per metà della sua lunghezza ma riduce la portata COMPLESSIVA a 65%									
RM R60/15P	1,50	60	300	300	23	-	1.220	1.220	1.220	697,00
RM R60/20P	2,00	60	300	300	30	-	1.090	1.090	1.090	836,00
RM R60/25P	2,50	60	300	300	37	-	1.000	1.000	1.000	978,00
RM R60/30P	3,00	60	300	300	44	-	950	950	950	1.117,00
RM R60/35P	3,50	60	300	300	51	-	750	750	750	1.252,00

Rampe in alluminio - Da carico pesante

GARANZIA
2 anni

CONFORMITÀ
EN 1398

Rampe R72 - R72L

Portata da kg. 849 a 1.685

- ★ Costruita interamente in alluminio con superficie anti-scivolo
- ★ Superficie grecata realizzata in profilo estruso ad incastro
- ★ Provvista di testata curvata saldata per ancoraggio superiore
- ★ Provvista di taglio inclinato per appoggio a terra
- ★ Disponibile con bordo laterale o senza bordo laterale



Codice Articolo	Descrizione accessori su richiesta	Prezzo supplemento
RC P	Versione incernierata pieghevole	su richiesta
RC GV	Versione con superficie piana	GRATUITO
RC TO	Versione con testata ad occhio	GRATUITO
RC TG	Versione con testata a gancio	GRATUITO
RC BG	Bande in gomma armata vulcanizzata	su richiesta

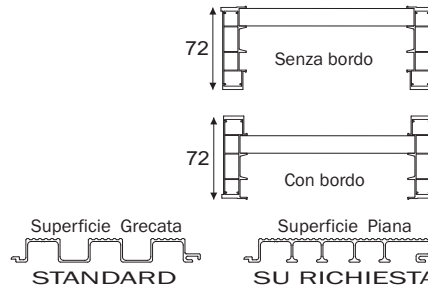

Codice Articolo	Codice Articolo	Lunghezza rampa	Altezza montante	Larghezza interna	Larghezza esterna	Peso alla coppia	Portata carico concentrato	Portata alla coppia per interasse			Prezzo alla coppia
								0,75 mt.	1,00 mt.	1,25 mt.	
Versione standard senza bordo	Versione standard con bordo	mt.	mm.	mm.	mm.	kg.	kg.	kg.	kg.	kg.	Euro
RM R72/15	RM R72/15CB	1,50	72	250	310	18	1.685	1.685	1.685	1.685	453,00
RM R72/20	RM R72/20CB	2,00	72	250	310	23	1.265	1.600	1.600	1.600	526,00
RM R72/25	RM R72/25CB	2,50	72	250	310	28	1.010	1.360	1.590	1.600	630,00
RM R72/30	RM R72/30CB	3,00	72	250	310	33	840	1.050	1.180	1.350	735,00
RM R72/35	RM R72/35CB	3,50	72	250	310	39	715	849	936	1.036	860,00

Versione Larga senza bordo	Versione Larga con bordo	Larghezza maggiorata									
RM R72/15L	RM R72/15LCB	1,50	72	450	510	24	1.685	1.685	1.685	1.685	531,00
RM R72/20L	RM R72/20LCB	2,00	72	450	510	30	1.265	1.600	1.600	1.600	652,00
RM R72/25L	RM R72/25LCB	2,50	72	450	510	36	1.010	1.360	1.590	1.600	774,00
RM R72/30L	RM R72/30LCB	3,00	72	450	510	43	840	1.050	1.180	1.350	916,00
RM R72/35L	RM R72/35LCB	3,50	72	450	510	50	715	849	936	1.036	1.057,00

Rampe R100 - R110

Portata kg. 1.850 a 3.810

- ★ Costruita interamente in alluminio con superficie anti-scivolo
- ★ Superficie grecata realizzata in profilo estruso ad incastro
- ★ Provvista di testata curvata saldata per ancoraggio superiore
- ★ Provvista di taglio inclinato per appoggio a terra
- ★ Disponibile con bordo laterale o senza bordo laterale



Codice Articolo	Descrizione accessori su richiesta	Prezzo supplemento
RC P	Versione incernierata pieghevole	su richiesta + 10%
RC GV	Versione con superficie piana	GRATUITO
RC TO	Versione con testata ad occhio	GRATUITO
RC TG	Versione con testata a gancio	GRATUITO
RC BG	Bande in gomma armata vulcanizzata	su richiesta

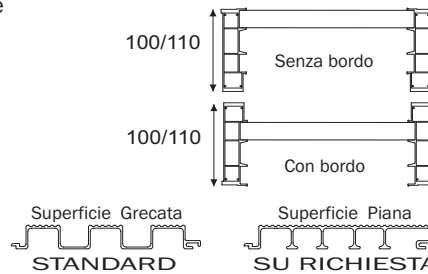

Codice Articolo	Codice Articolo	Lunghezza rampa	Altezza montante	Larghezza interna	Larghezza esterna	Peso alla coppia	Portata carico concentrato	Portata alla coppia per interasse			Prezzo alla coppia
								1,00 mt.	1,25 mt.	1,50 mt.	
Versione standard senza bordo	Versione standard con bordo	mt.	mm.	mm.	mm.	kg.	kg.	kg.	kg.	kg.	Euro
RM R100/25	RM R100/25CB	2,50	100	300	355/370	38	2.250	3.600	3.600	3.600	718,00
RM R100/30	RM R100/30CB	3,00	100	300	355/370	45	1.850	2.800	3.150	3.350	842,00
RM R100/32	RM R100/32CB	3,20	100	300	355/370	47	1.750	2.550	2.850	3.300	880,00
RM R100/35	RM R100/35CB	3,50	100	300	355/370	52	1.590	2.200	2.450	2.750	968,00
RM R100/40	RM R100/40CB	4,00	100	300	355/370	59	1.590	1.850	2.000	2.200	1.093,00

Codice Articolo	Codice Articolo	Lunghezza rampa	Altezza montante	Larghezza interna	Larghezza esterna	Peso alla coppia	Portata carico concentrato	Portata alla coppia per interasse			Prezzo alla coppia
								1,00 mt.	1,25 mt.	1,50 mt.	
Versione standard senza bordo	Versione standard con bordo	mt.	mm.	mm.	mm.	kg.	kg.	kg.	kg.	kg.	Euro
RM R110/25	RM R110/25CB	2,50	110	300	370/385	42	2.250	3.810	3.810	3.810	792,00
RM R110/30	RM R110/30CB	3,00	110	300	370/385	50	2.050	3.310	3.700	3.810	934,00
RM R110/32	RM R110/32CB	3,20	110	300	370/385	52	2.050	3.050	3.400	3.780	969,00
RM R110/35	RM R110/35CB	3,50	110	300	370/385	56	1.950	2.700	3.000	3.280	1.041,00
RM R110/40	RM R110/40CB	4,00	110	300	370/385	63	1.950	2.330	2.500	2.700	1.166,00

Rampe in alluminio

Rampe in alluminio - Da carico pesante

GARANZIA
2 anni

CONFORMITA'
EN 1398

Rampe R125 - R125L

Portata da kg. 2.600 a 4.110

- ★ Costruita interamente in alluminio con superficie anti-scivolo
- ★ Superficie grecata realizzata in profilo estruso ad incastro
- ★ Provvista di testata curvata saldata per ancoraggio superiore
- ★ Provvista di taglio inclinato per appoggio a terra
- ★ Disponibile con bordo laterale o senza bordo laterale

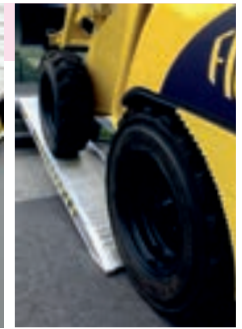
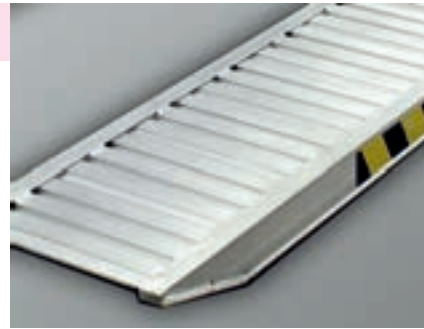

Codice Articolo	Descrizione accessori su richiesta	Prezzo supplemento
RC P	Versione incernierata pieghevole	su richiesta
RC GV	Versione con superficie piana	su richiesta
RC TO	Versione con testata ad occhio	GRATUITO
RC TG	Versione con testata a gancio	GRATUITO
RC BG	Bande in gomma armata vulcanizzata	su richiesta

Su richiesta
Disponibile versione incernierata pieghevole



Codice Articolo	Codice Articolo	Lunghezza rampa	Altezza montante	Larghezza interna	Larghezza esterna con/senza bordo	Peso alla coppia	Portata carico concentrato	Portata alla coppia per interasse			Prezzo alla coppia
								0,75 mt.	1,00 mt.	1,25 mt.	
Versione standard senza bordo	Versione standard con bordo	mt.	mm.	mm.	mm.	kg.	kg.	kg.	kg.	kg.	Euro
RM R125/25	RM R125/25CB	1,50	125	320	385/400	50	2.055	4.110	4.110	4.110	957,00
RM R125/30	RM R125/30CB	2,00	125	320	385/400	60	2.055	3.900	3.900	3.900	1.157,00
RM R125/32	RM R125/32CB	2,50	125	320	385/400	64	2.055	3.600	3.900	3.900	1.231,00
RM R125/35	RM R125/35CB	3,00	125	320	385/400	69	2.055	3.200	3.500	3.900	1.303,00
RM R125/40	RM R125/40CB	3,50	125	320	385/400	79	2.050	2.600	2.800	3.100	1.504,00

Versione Larga senza bordo	Versione Larga con bordo	Larghezza maggiorata									
RM R125/25L	RM R125/25LCB	2,50	125	350	430/415	52	2.055	4.100	4.100	4.110	995,00
RM R125/30L	RM R125/30LCB	3,00	125	350	430/415	62	2.055	3.900	3.900	3.900	1.177,00
RM R125/32L	RM R125/32LCB	3,20	125	350	430/415	66	2.055	3.600	3.900	3.900	1.251,00
RM R125/35L	RM R125/35LCB	3,50	125	350	430/415	71	2.055	3.200	3.500	3.900	1.342,00
RM R125/40L	RM R125/40LCB	4,00	125	350	430/415	81	2.050	2.600	2.800	3.100	1.525,00

Rampe R130 - R130L

Portata kg. 4.350 a 5.100

- ★ Costruita interamente in alluminio con superficie anti-scivolo
- ★ Superficie grecata realizzata in profilo estruso ad incastro
- ★ Provvista di testata curvata saldata per ancoraggio superiore
- ★ Provvista di taglio inclinato per appoggio a terra
- ★ Disponibile con bordo laterale o senza bordo laterale



Codice Articolo	Descrizione accessori su richiesta	Prezzo supplemento
RC P	Versione incernierata pieghevole	su richiesta
RC TO	Versione con testata ad occhio	GRATUITO
RC TG	Versione con testata a gancio	GRATUITO
RC BG	Bande in gomma armata vulcanizzata	su richiesta

Su richiesta
Taglio inclinato personalizzato

Codice Articolo	Codice Articolo	Lunghezza rampa	Altezza montante	Larghezza interna	Larghezza esterna con/senza bordo	Peso alla coppia	Portata carico concentrato	Portata alla coppia per interasse			Prezzo alla coppia
								0,75 mt.	1,00 mt.	1,25 mt.	
Versione standard senza bordo	Versione standard con bordo	mt.	mm.	mm.	mm.	kg.	kg.	kg.	kg.	kg.	Euro
RM R130/15	RM R130/15CB	1,50	130	350	418/442	38	-	5.100	5.100	5.100	719,00
RM R130/20	RM R130/20CB	2,00	130	350	418/442	50	-	5.100	5.100	5.100	930,00
RM R130/25	RM R130/25CB	2,50	130	350	418/442	62	-	5.100	5.100	5.100	1.143,00
RM R130/30	RM R130/30CB	3,00	130	350	418/442	74	-	5.100	5.100	5.100	1.356,00
RM R130/35	RM R130/35CB	3,50	130	350	418/442	86	-	5.100	5.100	5.100	1.569,00
RM R130/40	RM R130/40CB	4,00	130	350	418/442	97	-	4.750	4.875	4.875	1.762,00
RM R130/45	RM R130/45CB	4,50	130	350	418/442	109	-	4.350	4.630	4.970	1.975,00

Versione Larga senza bordo	Versione Larga con bordo	Larghezza maggiorata									
RM R130/15L	RM R130/15LCB	1,50	130	400	468/442	42	-	5.100	5.100	5.100	790,00
RM R130/20L	RM R130/20LCB	2,00	130	400	468/442	55	-	5.100	5.100	5.100	1.019,00
RM R130/25L	RM R130/25LCB	2,50	130	400	468/442	69	-	5.100	5.100	5.100	1.268,00
RM R130/30L	RM R130/30LCB	3,00	130	400	468/442	83	-	5.100	5.100	5.100	1.515,00
RM R130/35L	RM R130/35LCB	3,50	130	400	468/442	96	-	5.100	5.100	5.100	1.745,00
RM R130/40L	RM R130/40LCB	4,00	130	400	468/442	107	-	4.750	4.875	4.875	1.941,00
RM R130/45L	RM R130/45LCB	4,50	130	400	468/442	121	-	4.350	4.630	4.970	2.190,00

GARANZIA
2 anni
CONFORMITÀ
EN 1398

Rampe in alluminio - Da carico pesante

Rampe R175

Portata da kg. 3.860 a 8.719

- ★ Costruita interamente in alluminio con superficie anti-scivolo
- ★ Superficie grecata realizzata in profilo estruso ad incastro
- ★ Provvista di testata curvata saldata per ancoraggio superiore
- ★ Provvista di taglio inclinato per appoggio a terra
- ★ Disponibile con bordo laterale o senza bordo laterale



Codice Articolo	Descrizione accessori su richiesta	Prezzo supplemento
RC TO	Versione con testata ad occhio	GRATUITO
RC TG	Versione con testata a gancio	GRATUITO
RC BG	Bande in gomma armata vulcanizzata	su richiesta

Codice Articolo	Codice Articolo	Lunghezza rampa	Altezza montante	Larghezza interna	Larghezza esterna	Peso alla coppia	Portata carico concentrato	Portata alla coppia per interasse			Prezzo alla coppia
								0,75 mt.	1,00 mt.	1,25 mt.	
Versione standard senza bordo	Versione standard con bordo	mt.	mm.	mm.	mm.	kg.	kg.	kg.	kg.	kg.	Euro
RM R175/35	RM R175/35CB	3,50	175	400	480	107	4.240	6.960	7.955	8.719	2.000,00
RM R175/40	RM R175/40CB	4,00	175	400	480	123	4.230	5.520	6.135	6.900	2.293,00
RM R175/45	RM R175/45CB	4,50	175	400	480	137	3.755	4.555	4.970	5.465	2.548,00
RM R175/50	RM R175/50CB	5,00	175	400	480	152	3.370	3.860	4.155	4.505	2.822,00

Rampe R190

Portata da kg. 5.450 a 10.450

- ★ Costruita interamente in alluminio con superficie anti-scivolo
- ★ Superficie grecata realizzata in profilo estruso ad incastro
- ★ Provvista di testata curvata saldata per ancoraggio superiore
- ★ Provvista di taglio inclinato per appoggio a terra
- ★ Disponibile con bordo laterale o senza bordo laterale



Codice Articolo	Descrizione accessori su richiesta	Prezzo supplemento
RC TO	Versione con testata ad occhio	GRATUITO
RC TG	Versione con testata a gancio	GRATUITO
RC BG	Bande in gomma armata vulcanizzata	su richiesta

Codice Articolo	Codice Articolo	Lunghezza rampa	Altezza montante	Larghezza interna	Larghezza esterna	Peso alla coppia	Portata carico concentrato	Portata alla coppia per interasse			Prezzo alla coppia
								0,75 mt.	1,00 mt.	1,25 mt.	
Versione standard senza bordo	Versione standard con bordo	mt.	mm.	mm.	mm.	kg.	kg.	kg.	kg.	kg.	Euro
RM R190/35	RM R190/35CB	3,50	190	500	595/610	140	5.865	9.700	10.450	10.450	2.503,00
RM R190/40	RM R190/40CB	4,00	190	500	595/610	163	5.855	7.700	8.580	9.650	2.907,00
RM R190/45	RM R190/45CB	4,50	190	500	595/610	180	5.200	6.400	6.980	7.680	3.207,00
RM R190/50	RM R190/50CB	5,00	190	500	595/610	200	4.675	5.450	5.870	6.360	3.558,00

Rampe R220

Portata da kg. 8.175 a 12.000

- ★ Costruita interamente in alluminio con superficie anti-scivolo
- ★ Superficie grecata realizzata in profilo estruso ad incastro
- ★ Provvista di testata curvata saldata per ancoraggio superiore
- ★ Provvista di taglio inclinato per appoggio a terra
- ★ Disponibile con bordo laterale o senza bordo laterale



Codice Articolo	Descrizione accessori su richiesta	Prezzo supplemento
RC TO	Versione con testata ad occhio	GRATUITO
RC TG	Versione con testata a gancio	GRATUITO
RC BG	Bande in gomma armata vulcanizzata	su richiesta

Su richiesta strisce in gomma armata vulcanizzata per cingolati

Codice Articolo	Codice Articolo	Lunghezza rampa	Altezza montante	Larghezza interna	Larghezza esterna	Peso alla coppia	Portata carico concentrato	Portata alla coppia per interasse			Prezzo alla coppia
								0,75 mt.	1,00 mt.	1,25 mt.	
Versione standard senza bordo	Versione standard con bordo	mt.	mm.	mm.	mm.	kg.	kg.	kg.	kg.	kg.	Euro
RM R220/40	RM R220/40CB	4,00	220	500	580/620	173	8.350	12.000	12.000	12.000	3.133,00
RM R220/45	RM R220/45CB	4,50	220	500	580/620	194	7.415	9.600	12.000	12.000	3.508,00
RM R220/50	RM R220/50CB	5,00	220	500	580/620	216	6.670	8.175	8.800	9.535	3.901,00

APPLICAZIONI SU MISURA

Costruiti su misura per chi lavora.

Frigerio è in grado di realizzare personalizzazioni e lotti di produzione, in conformità a normative tecniche o a specifiche dettagliate del cliente e si affianca ad un ufficio di progettazione che si avvale della più moderna tecnologia assistita da computer, e offre una consulenza tecnica "su misura", in grado di individuare la soluzione ottimale per la specifica esigenza con l'obiettivo di approfondire le richieste e verificare la fattibilità di nuovi progetti.

Le scale e strutture speciali Frigerio, sono soluzioni dinamiche complete di dichiarazioni di validazione da calcoli statici ingegneristici o di collaudi specifici Si.Prev e rappresentano la più valida soluzione ad ampio raggio che il mercato, oggi, offre in questo specifico settore.

Robusti, versatili, leggeri.

Le scale e strutture speciali in alluminio Frigerio sono costruite impiegando leghe di alluminio di alta qualità, che conferiscono ai diversi componenti del sistema doti di estrema leggerezza e di elevato carico di rottura, oltre che una totale inattaccabilità da qualsiasi agente atmosferico e da molti agenti chimici.

Essi sono realizzati con processi di lavorazione secondo le più moderne ed avanzate tecnologie.

Presentano inoltre caratteristiche intrinseche di anti-scintillazione, che ne permettono un utilizzo sicuro anche in presenza di sostanze chimiche pericolose, quali benzine e miscele esplosive.

Severi collaudi sono eseguiti in azienda su ogni articolo prima della consegna, nel rispetto delle tecniche moderne di controllo qualità durante tutta la linea di produzione a garanzia dell'affidabilità del tempo del prodotto.

La massima sicurezza.

Fedele ad una filosofia operativa che ha nella ricerca della più elevata sicurezza dei propri prodotti uno dei propri principi, Frigerio ha investito nella ricerca per consentire ai propri clienti un utilizzo sicuro di scale e strutture speciali in ogni condizione d'impiego.

I nostri clienti hanno la certezza di potersi affidare a un'azienda con un cortese servizio di assistenza e un ufficio commerciale competente, affiancato da uno studio tecnico specializzato e un controllo della qualità efficace in grado di risolvere ogni tipo di esigenza.

INDICE

APPLICAZIONI SPECIALI SU MISURA

Scale speciali a disegno	Pag. 166
Strutture e piattaforme componibili	Pag. 172

LA GRANDE SICUREZZA FRIGERIO



I prodotti possono non essere assoggettati a tutti i marchi sovraesposti

APPLICAZIONI SU MISURA - Scale speciali a disegno

Forte di un'esperienza trentennale nella produzione di scale speciali, Frigerio Carpenterie è in grado di offrire alla propria clientela una consulenza tecnica "su misura" individuando la soluzione ottimale per ogni specifica esigenza.

A differenza di molte scale su misura, realizzate artigianalmente, le scale Frigerio vengono costruite con i più alti criteri qualitativi, in conformità alle normative vigenti, e possono essere testate, facoltativamente, da enti privati. Viene inoltre rilasciata una garanzia, un libretto istruzioni ed un'etichetta identificativa per ogni tipologia di prodotto.

- ★ Gradini indeformabili in profilato di alluminio con superficie anti-scivolo **profondità 200 mm.**
- ★ Larghezza gradini a scelta tra 600 - 800 - 1000 o 1200 mm.
- ★ Disponibili con ruote auto-disattivanti, ruote con freno Ø 80 - 100 - 125 - 150 - 200 mm. o con piastre di fissaggio al suolo
- ★ Scale smontabili costruite con sistema modulare basato su collegamenti a vite tra gli elementi della scala
- ★ Il sistema modulare permette la sostituzione degli elementi in caso di riparazioni o modifiche
- ★ Parapetti amovibili, corrimani e protezioni al ginocchio ergonomici, altezza parapetti 1100 mm.
- ★ Portata d'uso secondo le esigenze della clientela



Scala 7260 speciale a ponte rinforzata con portata elevata

Su richiesta : Gradini speciali con profondità o larghezza maggiore in lamiera mandorlata con superficie antiscivolo o in grigliato di alluminio, piattaforme a sbalzo o componibili.

Su richiesta : Inclinazione rampa di salita personalizzata.

Su richiesta : lavorazioni aggiuntive come verniciatura, anodizzazione, etc...



Scala 7760 per affiancamento a parete con zavorra anti-ribaltamento



Gradino in alluminio con superficie anti-scivolo
 Profondo 200 mm. garantisce la massima comodità del piede anche nelle più difficili condizioni d'uso.



Gradino in lamiera mandorlata di alluminio
 Permette di creare gradini anti-scivolo molto robusti con larghezza e profondità definite sulla specifica richiesta.



Gradino in grigliato di alluminio anti-neve
 Ideato per le sue capacità anti-neve è profondo 200 mm. e garantisce comodità e la sicurezza anti-scivolo.



Scala tralicciata motorizzata

Un ufficio tecnico all'avanguardia che progetta, sviluppa e verifica le migliori soluzioni per le tue necessità, avvalendosi della tecnologia dei più moderni programmi di progettazione CAD 2D e 3D con analisi statiche dei carichi applicati.

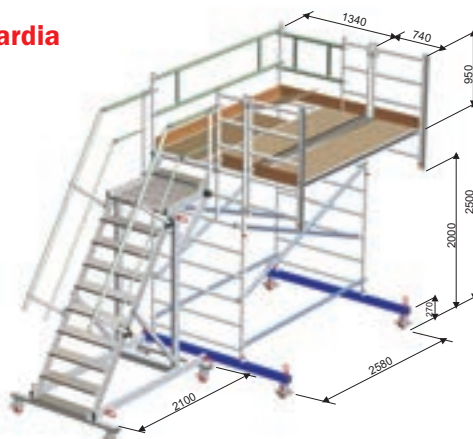

APPLICAZIONI SU MISURA - Scale speciali a disegno



Guardia forestale



Esercito Italiano



Esercito Italiano



Scala articolata



Pedane mobili a composizione



Scala 7780 con piattaforma maggiorata per manutenzione automezzi



Scala a palchetto in vetroresina isolante

APPLICAZIONI SU MISURA - Scale speciali a disegno



Scala telescopica per ispezione camion cisterna



Scala anti-incendio



Scala 7260 a ponte rinforzata con piattaforma di mt. 4,00



Piattaforma per carro-armati



Scala piattaforma ecologica con gradini in grigliato



Scala per ispezione camion

APPLICAZIONI SU MISURA - Scale speciali a disegno



Passerella mobile speciale



Scala con piattaforma a sbalzo e livellatori



Sgabello speciale con ruote auto-disattivanti

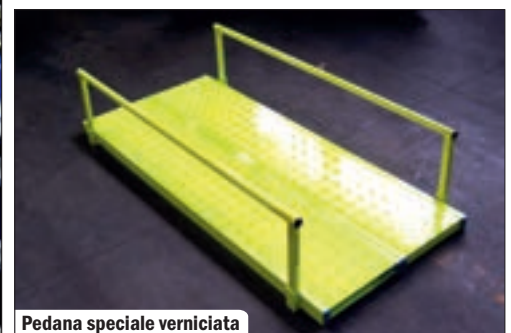

Pedana speciale verniciata



Scala manutenzione treno in vetroresina isolante



Gradinate a composizione



Scala manutenzione treno

APPLICAZIONI SU MISURA - Scale speciali a disegno

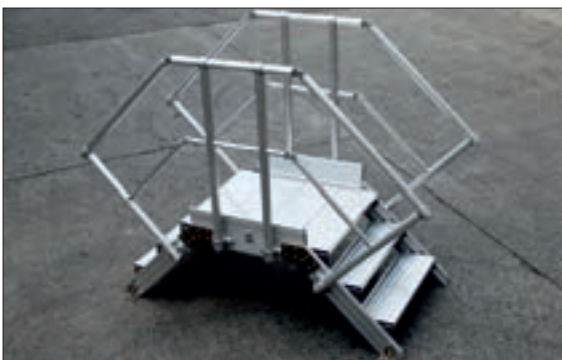

APPLICAZIONI SU MISURA - Scale speciali a disegno

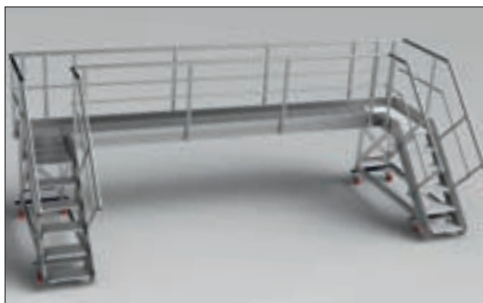
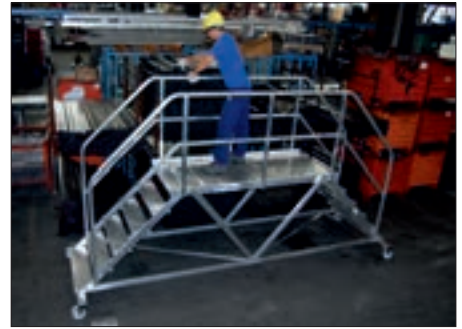
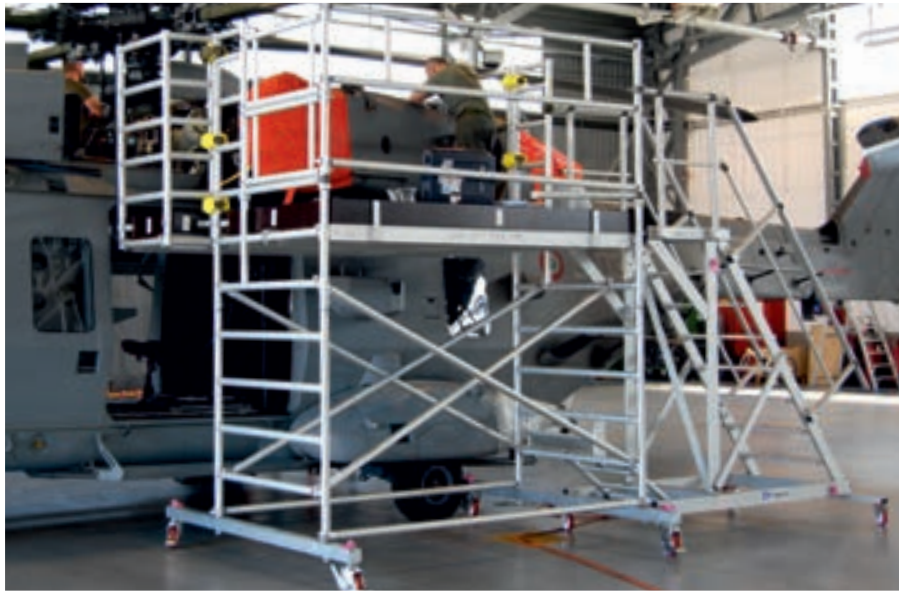

APPLICAZIONI SU MISURA - Strutture e piattaforme componibili

Strutture mobili componibili in alluminio SISTEMA ALUPONT

Al servizio della professionalità

Ventennale esperienza nella realizzazione di torri mobili componibili in alluminio e nella realizzazione di strutture speciali a disegno destinate in particolare all'industria ferroviaria, aeronautica, aerospaziale e di petrolchimica.

Oggi Frigerio fornisce le maggiori industrie private ed enti nazionali come "ALITALIA", "TRENITALIA", "ALENIA AERONAUTICA", "ALENIA SPAZIO", "BREDA COSTRUZIONI", "FINCANTIERI", "BREMBO", "ATM", "AMSA", "CORPO FORESTALE", "GUARDIA COSTIERA", "A2A", "ESA" "Centro Comune di Ricerca ISPRA" e "APCO».

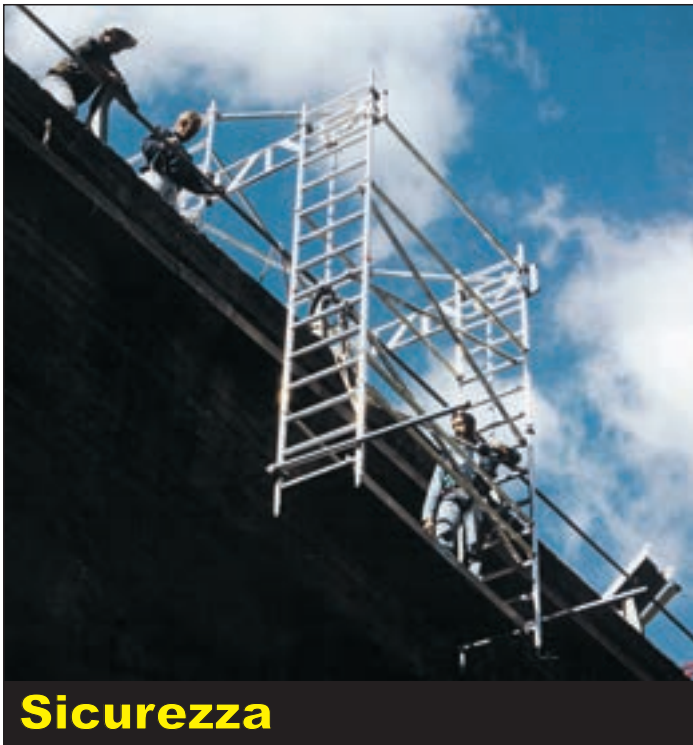

Frigerio realizza soluzioni strutturali dinamiche o combinazioni modulabili con alta versatilità d'uso sulla base di specifiche esigenze tecniche, di certificazione e di sicurezza.

Esigenze inderogabili, per grandi enti che necessitano di intervenire su aerei, elicotteri, silos, autotreni, articolati, satelliti, treni, barche, ponti ecc.

Le strutture speciali Frigerio, basate sul sistema Alupont rappresentano la più valida soluzione ad ampio raggio che il mercato oggi offre in questo specifico settore a disposizione di chi, ogni giorno, utilizza questi prodotti per il proprio lavoro.



con il sistema
ALUPONT
è in grado di
risolvere
i vostri
problemi !



APPLICAZIONI SU MISURA

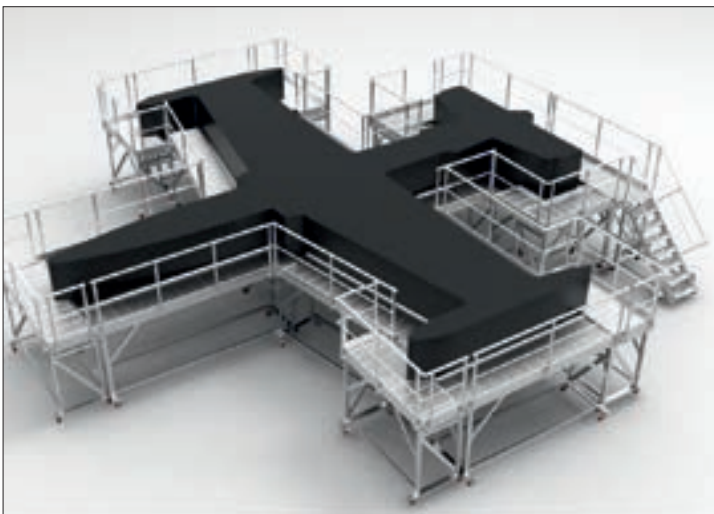

APPLICAZIONI SU MISURA - Strutture e piattaforme componibili



Agganci automatici delle traverse

Permettono di bloccare saldamente le traverse sui gradini in un unico e semplice gesto.

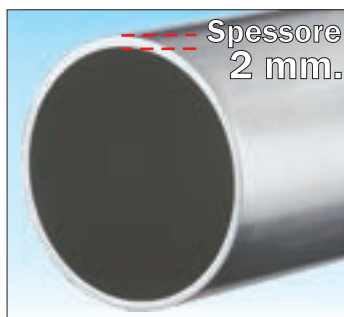

Spessori dei montanti maggiorati a 2 mm.

Spessore maggiorato per garantire un elevato carico di rottura e una robustezza senza pari.

SISTEMA ALUPONT

E' basato su una componentistica modulare ad agganci rapidi con bloccaggio automatico che conferiscono alla struttura caratteristiche di

SICUREZZA, RAPIDITA' E PRATICITA'

in ogni fase di montaggio, uso e smontaggio, attraverso procedure semplici e ordinate che favoriscono la sicurezza dell'operatore in quota, anche nelle più, difficili condizioni di lavoro.

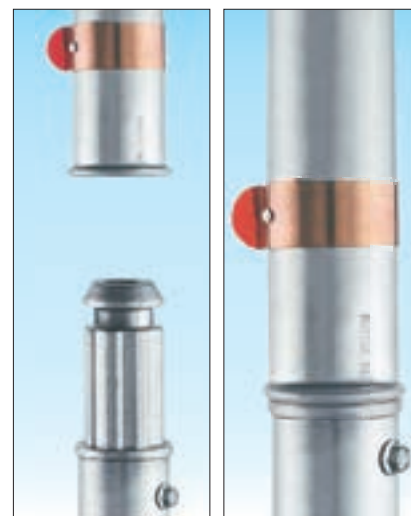

Bloccaggio automatico tra i montanti

Senza che sia necessario l'intervento manuale da parte dell'operatore.

Massima versatilità'

Permette di lavorare su scale e dislivelli e offre combinazioni modulabili per intervenire su sbalzi o facciate.

ALTA QUALITA'

- **Accurato controllo**
in accettazione materiali e utilizzo di leghe di alluminio con certificazione di filiera.
- **Pre-montaggio di collaudo**
effettuato in azienda prima della spedizione.
- **Sistema di qualità aziendale** approvato dal TÜV- Product Service.



APPLICAZIONI SU MISURA - Strutture e piattaforme componibili

SICUREZZA

- **Dichiarazione di conformità**
per ogni struttura fornita assieme a istruzioni d'uso e di montaggio.
- **Continuo aggiornamento**
in conformità alle vigenti normative tecniche anti-infortunistiche.
- **Certificazione e Collaudi**
da prestigiosi enti di certificazione interni ed esterni che anno attribuito alla serie "Alupont" il riconoscimento dell'appartenenza alla classe 3 (200 kg./m²), la massima categoria prevista dalla normativa UNI EN 1004.



GARANZIA

- **5 anni** contro difetti di costruzione e materiali.
- **Assicurazione prodotto** fino a 3.000.000 Euro per danni a cose e persone.

ASSISTENZA

- **Assistenza pre e post-vendita**
da parte di una squadra operativa specializzata per sopraluoghi, interventi di montaggio, smontaggio o per modifiche in opera.
- **Ufficio tecnico specializzato**
di progettazione CAD 3D con rendering di progetto per risolvere ogni tipo di esigenza.
- **Corsi di formazione**
all'uso delle strutture effettuato da personale specializzato.

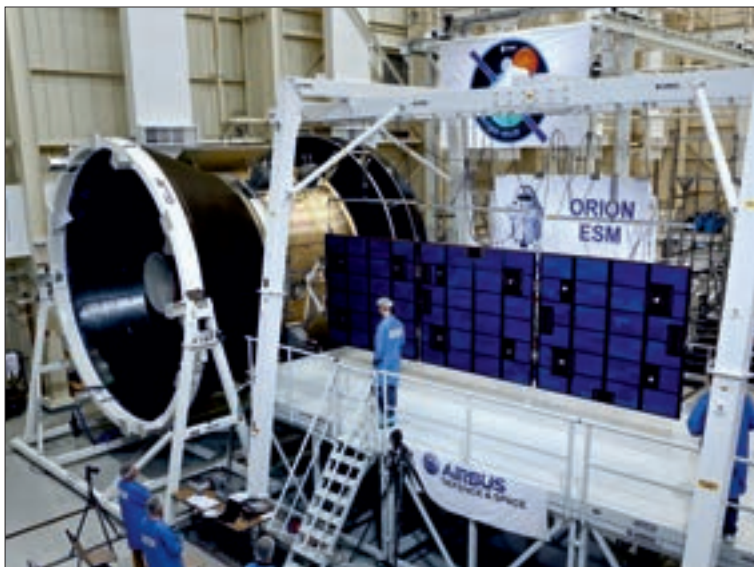

Torre osservatorio di ricerca ambientale per rilevamento atmosferico
Collaudata fino a 24 mt.

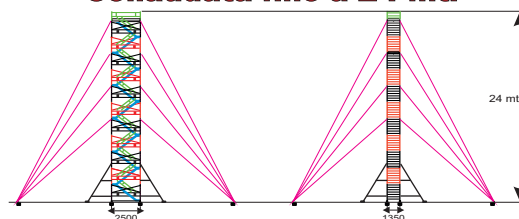

APPLICAZIONI SU MISURA - Strutture e piattaforme componibili

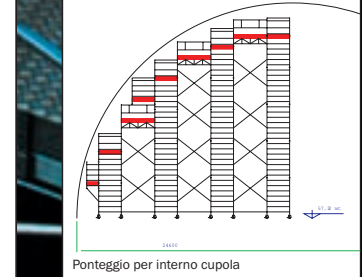
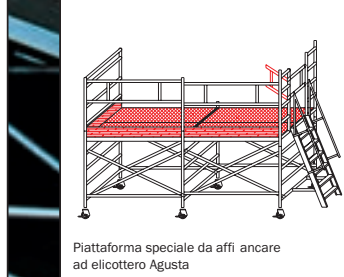
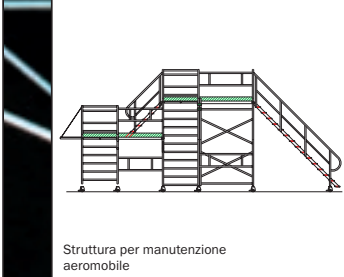
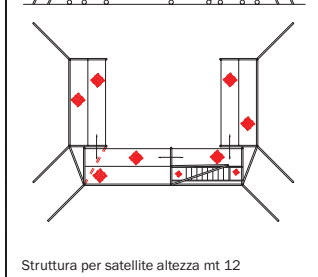
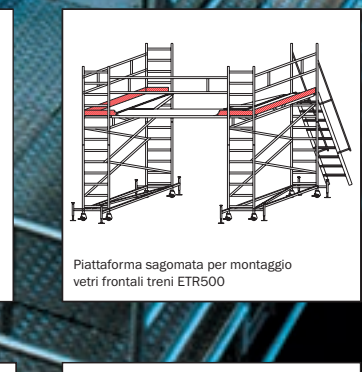
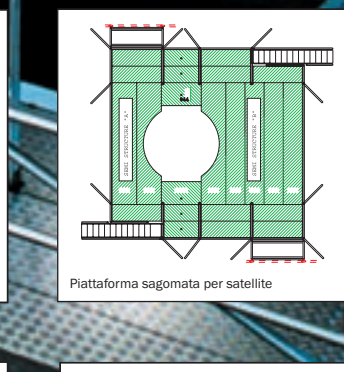
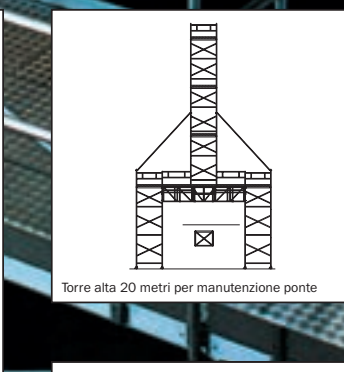
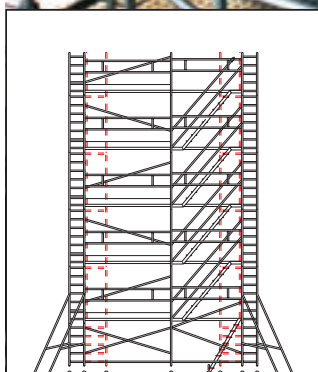
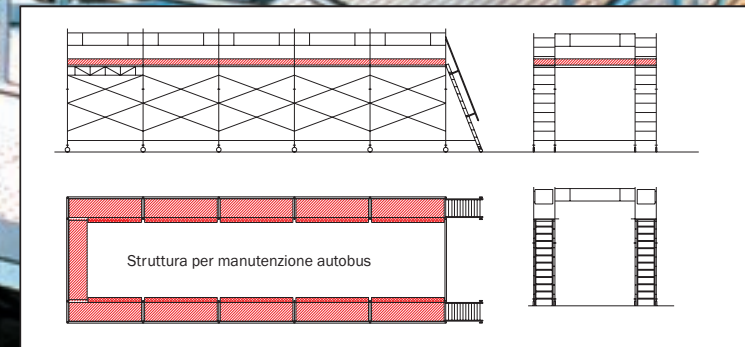
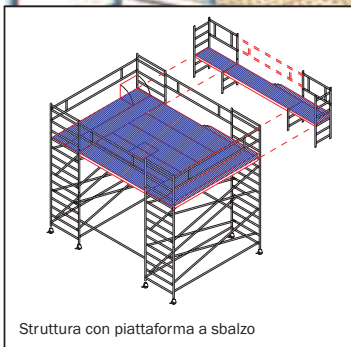
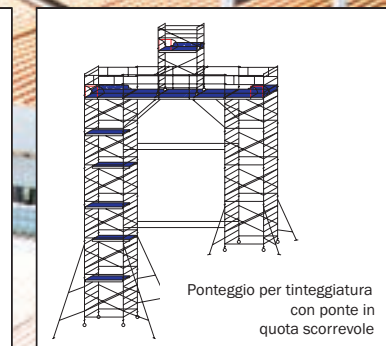
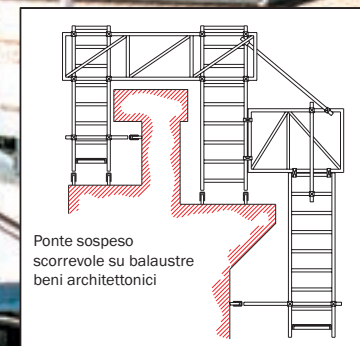
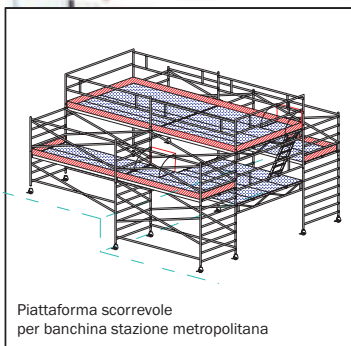
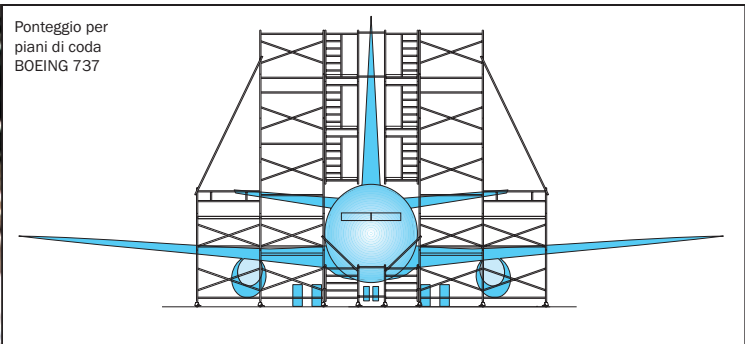

Per stare in alto
con i piedi per terra



www.frigeriospa.com



Frigerio[®]
S.p.A. CARPENTERIE

Frigerio Carpenterie S.p.A.
Via Fermi, 6 - 24050 Orio al Serio (Bg) - Italy
Tel. +39.035.4242311 - Fax +39.035.525147
E-mail: info@frigeriospa.com

Rivenditore autorizzato:

Frigerio[®]
S.p.A. CARPENTERIE

www.frigeriospa.com

